



Killgerm®

Unser Team
an IHRER Seite!

www.killgerm.com



Unser Fokus auf
Ihre Zukunft



Scanne mich, für
aktuelle Killgerm-
Neuigkeiten



Killgerm®

Unser Team
an IHRER Seite!

www.killgerm.com

Unser Fokus auf Ihre Zukunft

In diesem Sinne haben wir wieder einen Katalog voll mit neuen Produkten für Sie. Die Besucher unserer Workshoptour 2023 konnten im Februar schon einiges davon begutachten.

Weiterhin neu für Sie ist, dass wir einen Teil der Killgermprodukte aus recyceltem Material herstellen. Diese Produkte erkennen Sie an dem entsprechenden Symbol. So tragen wir einen Teil zur Erhaltung einer gesünderen Umwelt bei.

Wir haben uns bemüht in unserem Katalog die aktuellen Preise unserer Lieferanten zu hinterlegen. Aufgrund von Preissteigerungen bei den Rohstoffen, den Herstellungsverfahren und dem Transport können die Preise einiger Produkte jedoch im Laufe des Jahres variieren. Wir empfehlen Ihnen, unsere Website zu besuchen, damit Sie immer über die aktuellen Preise informiert sind.

Und nun gönnen Sie sich eine Pause und stöbern Sie durch unseren Katalog 2023

Für das Geschäftsjahr stehen wir Ihnen wie immer mit Rat und Tat zur Seite – wir sind da, wenn Sie uns brauchen!

**Alles Gute wünscht Ihnen
Ihr Killgerm Team**



Produktentwicklung

Unser Produktentwicklungsteam entwirft und sucht weltweit innovative und kreative Lösungen für die professionelle Schädlingsbekämpfung. Es testet neue Produkte auf Herz und Nieren, um sicherzustellen, dass diese Ihren Anforderungen entsprechen.

Professionell ausgebildetes Verkaufsteam

Im Mittelpunkt unseres Geschäfts steht eine hervorragende Betreuung durch unsere Gebietsverkaufsleiter und ein qualifiziertes, geschultes Kundenservice-Team. So können wir Ihrem Unternehmen einen europaweiten Service bieten.

Technische Abteilung:

Unsere technische Abteilung ist ein fester Bestandteil des Unternehmens und der Branche, um Ihnen unabhängige und neutrale Beratungen bei der Produktauswahl zu bieten. Dieser großartige Service hilft Ihnen, technische Probleme zu lösen und eine professionelle Schulung zu erhalten.

Seminare & Workshops:

Unsere Seminare und Workshops finden im ganzen Land statt und bieten Ihnen die Möglichkeit, sich mit Branchenexperten und dem Killgerm-Team zu treffen, um Ihre beruflichen Fähigkeiten und Kenntnisse stetig weiter zu entwickeln. Wir sind hier, damit Sie sich als Schädlingsbekämpfer immer weiter qualifizieren können.

Logistik und Lieferung

Ihr Unternehmen, unser Team und unsere Partner stellen sicher, dass Sie Ihre Lieferung erhalten, wenn Sie sie benötigen. Durch unsere enge Verknüpfung mit Ihnen können wir uns an Ihre Anforderungen anpassen und darauf reagieren.

Inhalt

Das sind wir	// 4 - 5
Neuheiten	// 6 - 7
Insektenbekämpfung	// 10 - 85
UV-Insektenvernichtung	// 86 - 101
Nagerbekämpfung	// 102 - 172
Tierfangausrüstung	// 173 - 175
Geräte	// 176 - 201
Vogelabwehr	// 202 - 241
Holzschutz	// 242 - 249
Arbeitsschutz	// 250 - 259
Desinfektion	// 260 - 266
Technische Abteilung	// 267 - 271
Index	// 272 - 280



Jochen Halle
Geschäftsführer
Tel.: +49 (0) 2131 / 71 80 90
jochen.halle@killgerm.de



Sabrina Kaiser
Büroleitung / Qualitätsmanagement
Tel.: +49 (0) 2131 / 71 80 912
sabrina.kaiser@killgerm.de



Dr. Harald Fänger
Tech. Berater / Biologe
Tel.: +49 (0) 2131 / 71 80 929
harald.faenger@killgerm.de



Dr. Carolin Pfeiffer
Tech. Beraterin / Biologin
Tel.: +49 (0) 2131 / 71 80 928
carolin.pfeiffer@killgerm.de



Dr. Melania Akköse
Tech. Beraterin / Biologin
Tel.: +49 (0) 2131 / 71 80 927
melania.akkoesse@killgerm.de



Michael Becker
Kundenservice
Tel.: +49 (0) 2131 / 71 80 918
michael.becker@killgerm.de



Mona Jacken
Kundenservice
Tel.: +49 (0) 2131 / 71 80 917
mona.jacken@killgerm.de



Cédric Germain
Gebietsverkaufsleiter
Tel.: +49 (0) 2131 / 71 80 921
cedric.germain@killgerm.de



Ricky Gaiser
Gebietsverkaufsleiter
Tel.: +49 (0) 172 / 74 96 954
ricky.gaiser@killgerm.de



Nicole Friederichs
Gebietsverkaufsleiterin
Tel.: +49 (0) 172 / 74 96 952
nicole.friederichs@killgerm.de



Florian Welk
Gebietsverkaufsleiter
Tel.: +49 (0) 172 / 74 96 592
florian.welk@killgerm.de



Ruben von Gersum
Teamleitung Back Office
Tel.: +49 (0) 2131 / 71 80 924
ruben.vongersum@killgerm.de



Raphael Neugebauer
Back Office
Tel.: +49 (0) 2131 / 71 80 932
raphael.neugebauer@killgerm.de



Maria Roden
Back Office
Tel.: +49 (0) 2131 / 71 80 930
maria.rodén@killgerm.de



Nina Eiten
Back Office
Tel.: +49 (0) 2131 / 71 80 915
nina.eiten@killgerm.de



Sandra Guerreiro
Back Office
Tel.: +49 (0) 2131 / 71 80 90
sandra.guerreiro@killgerm.de



Stephanie Pesci
Marketing
Tel.: +49 (0) 2131 / 71 80 920
stephanie.pesci@killgerm.de



Marion Matrong
Einkauf
Tel.: +49 (0) 2131 / 71 80 916
marion.matrong@killgerm.de

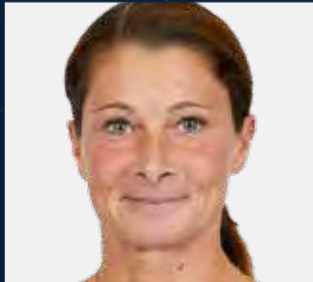

Janine Jendrian
Buchhaltung
Tel.: +49 (0) 2131 / 71 80 913
janine.jendrian@killgerm.de



Bodo Flade
Buchhaltung
Tel.: +49 (0) 2131 / 71 80 914
bodo.flade@killgerm.de



Thomas Zaun
Lagermeister
Tel.: +49 (0) 2131 / 71 80 935
thomas.zaun@killgerm.de



Firat Saygili
Lagerist
Tel.: +49 (0) 2131 / 71 80 925
firat.saygili@killgerm.de



Jörn Baumann
Lagerist
Tel.: +49 (0) 2131 / 71 80 936
joern.baumann@killgerm.de

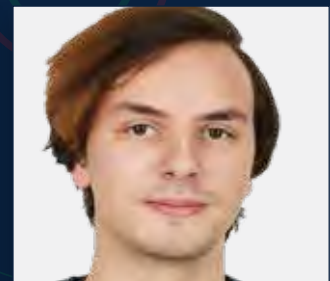

Kyriakos Schwickert
Auszubildender Fachkraft für
Lagerlogistik

NEU

PRODUKTE 2023



UNGEZIEFER- & WESPEN-SPRAY
Seite 25



KAPTER FLUGEL
Seite 38



CONTRA AMEISEN
Seite 48



WESPEX
Seite 53

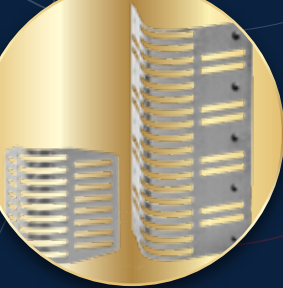

FLEXIGRILL
Seite 55



VAZOR FLYTRAP
Seite 58



CHAMELEON SIRIUS X
Seite 88

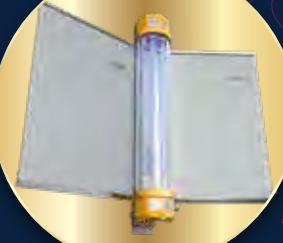

CHAMELEON EXG X
Seite 96



STORM ULTRA SECURE
Seite 114



SAKARAT RODENT LURE
Seite 127



MONITORING PASTE
Seite 127



ALPHARATAN SCREEN
Seite 128-131



ECORODENT
Seite 142

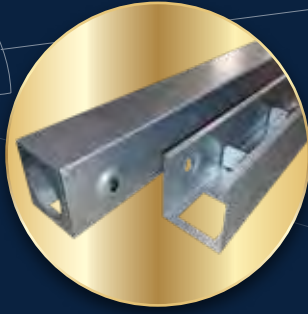

AF RATTENTUNNEL METALL
Seite 144



NATUREBOX
Seite 146



GORILLA TRAPS
Seite 154



BELL IO
Seite 158



AUROTRAP
Seite 164



RAXIT
Seite 172

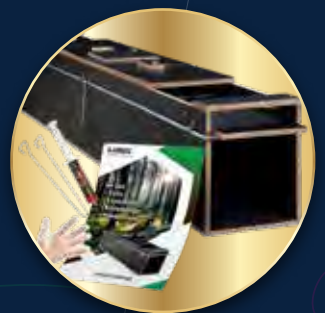

MÄRDERFALLE
Seite 173



AKKU-SPRÜHGERÄT AS 1200
Seite 182



GLORIA HYDRONETTE
Seite 184



SUPER CAM
Seite 193



GLORIA MULTIJET
Seite 196

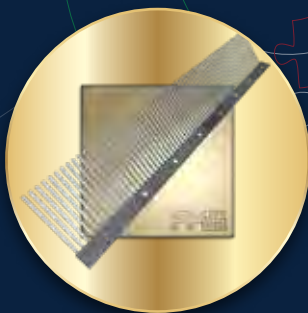

AKS-TRAUFENKAMM
Seite 207

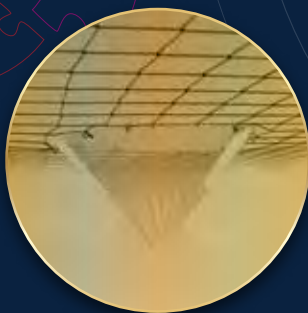

BIRD SCAPE
Seite 225



BODENPLATTE
Seite 231



ARBEITSHANDSCHUHE OXXA
Seite 255

PRODUKTE MIT EIGENDRUCK UNTERSTREICHEN DIE PROFESSIONALITÄT IHRES UNTERNEHMENS

Auf dieser Seite haben wir für Sie einige Produkte zusammengestellt, die ab einer bestimmten Abnahmemenge mit Ihren persönlichen Informationen bedruckt werden können. Sowohl Text als auch Ihr Firmenlogo kann einfarbig aufgedruckt werden. Natürlich gibt es noch viel mehr Möglichkeiten. Bei Fragen wenden Sie sich bitte an uns. Preise auf Anfrage.



Produkte mit diesem Button können mit Eigendruck bestellt werden.

FÜR MEHR INFOS RUFEN SIE UNS AN:

+49 (0) 2131 / 71 80 90

SYMBOLE

Auf dieser Seite finden Sie weitere Informationen zu den in unserem Katalog verwendeten Symbolen.



Neue Produkte

Wir sind stetig auf der Suche nach neuen, innovativen Produkten, die Ihnen Ihren Arbeitsalltag erleichtern. Sie erkennen diese Produkte auf den ersten Blick, mit dem Symbol "NEU".



Zugelassen in Deutschland

Mit diesem Symbol markierte Produkte weisen Sie darauf hin, dass dieses in Deutschland ein zugelassenes Produkt nach der deutschen Biozid-Verordnung ist.



Zugelassen in Österreich

Mit diesem Symbol markierte Produkte weisen Sie darauf hin, dass dieses in Österreich ein zugelassenes Produkt nach der österreichischen Biozid-Verordnung ist.



Monitoring-Produkte

Produkte, die mit dem Lupen-Symbol markiert sind, sind nicht ausreichend wirksam für Bekämpfungsmaßnahmen. Wird ein Befall mit dem Zielschädling festgestellt, muss die Bekämpfung mit geeigneten Mitteln durchgeführt werden. Bitte beachten Sie dazu den Beipackzettel.



Tier1

Tier 1 ("Kategorie 1") ist der höchste Standard für die Rodentizidsicherheit. Bell Laboratories bietet ein vielfältiges Sortiment an Köderstationen der Kategorie 1, die unter allen Bedingungen und an den verschiedensten Orten eingesetzt werden können. Die Stationen wurden nach den amerikanischen EPA-Richtlinien auf Sicherheit von Kindern und Hunden getestet, sind witterungsbeständig und können drinnen oder draußen verwendet werden.



Eigendruck

Produkte mit dem "Logo" Symbol können nach Ihren Wünschen personalisiert werden. Dies unterstützt die Professionalität Ihres Unternehmens. Sowohl Text als auch Ihr Firmenlogo können einfarbig aufgedruckt werden.



Speditionsgüter

Produkte mit dem Symbol "Spedition", sind in ihrer Beschaffenheit besondere Produkte, die ausschließlich mit einer Spedition versendet werden können. Hierbei kann es sich um Gefahrgüter oder Sperrgut handeln. Bitte beachten Sie, dass beim Versand dieser Produkte zusätzliche Kosten entstehen können.



Recyceltes Produkt

Dieses Symbol zeigt an, dass unser AF®-Produkt (z. B. Köderbox) aus recyceltem Material hergestellt wurde.



A	EFFECT® MICROTECH CS PRO		B								
Wirkstoffgehalt:	Prallethrin 10 g/l, Permethrin 80 g/l (microverkapselt), Piperonylbutoxid 80 g/l										
Eigenschaft:	• Permethrin ermöglicht eine Residualwirkung, PBO erhöht zusätzlich die Wirkung	• Langzeitwirkung bis zu 6 Monate	• geruchsarm								
Anwendung:	gegen kriechende Insekten wie Schaben und Ameisen										
Aufwand/Dosierung:	leichter Befall: 25ml auf 5 l Wasser für 100 m ² starker Befall: glatte Oberflächen (Holz, Glas, Keramik) 100ml auf 5 l Wasser für 100 m ² poröse Oberfläche (Beton) 125ml auf 5 l Wasser für 100 m ²										
Zulassungsnummer:	N-93601										
Artikel-Nr. : 100-000204	←	pro Flasche: 1 x 500 ml pro Karton: 12 x 500 ml	<table border="1"> <tr> <td>←</td> <td>→</td> <td>←</td> <td>→</td> </tr> <tr> <td>€</td> <td>€</td> <td>€</td> <td>€</td> </tr> </table>	←	→	←	→	€	€	€	€
←	→	←	→								
€	€	€	€								

Erklärungen	
A	Produkt / Handelsname
B	Wirkstoffangaben
C	Artikelnummer
D	Meldung / Zulassung nach BAuA, §18IfSG, BBA, BVL
E	Versandeinheiten
F	empfohlene Schutzvorkehrung / Gefahrensymbole
F	Nettopreis

GHS – Gefahren und Sicherheitshinweise

Explosive Stoffe	
Entzündbare Flüssigkeiten	
Oxidierende Flüssigkeiten	
Gase unter Druck	
Korrosiv gegenüber Metallen Ätzwirkung auf die Haut	
Akute Toxizität	
Reizwirkung auf die Haut	
CMR, STOT, Aspirationsgefahr	
Gewässergefährdend	

Erklärungen-Schutzvorkehrung



Bitte beachten Sie:

Alle Informationen auf diesen einführenden Seiten geben wir nach bestem Wissen und Gewissen. Wir können jedoch keine Verantwortung für Verlust oder Zerstörung übernehmen, die durch Irrtum oder Versäumnisse entstehen. Die Piktogramme sind als Hilfe gedacht und entbinden Sie in keiner Weise davon, sich entsprechend der Sicherheitsbestimmungen und Sorgfaltspflichten, wie sie in Sicherheitsdatenblättern und gesetzlichen Bestimmungen gefordert werden, zu verhalten.

Besondere Einsatzbedingungen erfordern eine zusätzliche Schutzausrüstung. Für nähere Einzelheiten zu Inhaltsstoffen, Zulassung, Gefahren, Anwendung und Vorsichtsmaßnahmen von Pestizidprodukten lesen Sie bitte vor der Anwendung das Produktetikett und das Sicherheitsdatenblatt. Hilfe bekommen Sie auch bei KILLGERM's Technischer Abteilung.

Informationen zu Wirkstoffen

Resistenzgruppe (IRAC)	Wirkstoff-Gruppe	Wirkstoff	Stereoisomere real (max.)	Dampfdruck (mPa)	orale LD50 Ratte (mg/kg)	dermale LD50 Ratte (mg/kg)
1 A	Carbamate	Bendiocarb	1 (1)	4,6 (25°C)	40	566-800
1 B	Organophosphate	Azametiphos	-	0,0049 (20°C)	1180	>2150
2 B	Phenylpyrazole	Fipronil	1 (1)	0,00037 (25°C)	97	>2000
3 A	Chrysanthemum-cinerariaefolium-Extrakt	Pyrethrine	Pyrethrin I: 1 (16) Pyrethrin II: 1 (32)	2,7 (0°C) Pyrethrin I 0,053 (20°C) Pyrethrin II	1500	1800
	Typische Pyrethroide, Typ I (ohne Cyano-Gruppe)	d-Allethrin	4 (8)	1,6 (22°C)	900-2150	2660-4390
		Esbiothrin	2 (8) [72%:21%]	44 (25°C)	378-432	>2000
		Esbio	2 (8) [90%:5%]	44 (25°C)	378-432	>2000
		Empenthrin (= Vaporthrin)	4 (4)	14 (23,6°C)	>3500	>2000
		Imiprothrin	2 (4)	0,0018 (25°C)	900-1800	2000
		Metofluthrin	4 (4)	1,96 (25°C)	>2000	≥2000
		Permethrin	4 (4) [2 aktiv]	0,0025 (20°C) (cis)	220 [80:20 cis:trans]	2500
		1-R-trans-Phenothrin	2 (4)	0,0237 (21°C)	>5000	>2000
		Prallethrin	4 (4)	<0,013 (23,1°C)	460-640	>5000
	Typische Pyrethroide, Typ II (mit Cyano-Gruppe)	Tetramethrin	4 (4)	0,0046 (20°C)	1920-5000	>5000
		Transfluthrin	4 (4)	0,4 (20°C)	>5000	>5000
		Cyfluthrin	8 (8) [2 aktiv]	0,00096 (20°C)	250-400	>5000
		Beta-Cyfluthrin	4 (8) [2 aktiv]	0,000014 (20°C)	11 - 380	>5.000
		Lambda-Cyhalothrin	2 (16) [1 aktiv]	0,0002 (20°C)	56-79 [als CS: >5000]	632-696 [als CS: >5000]
		Cypermethrin	8 (8)	0,002 (25°C)	200-800	>1600
		Alpha-Cypermethrin	2 (8) [1 aktiv]	0,023 (20°C)	57	>2000
		Cyphenothrin	8 (8)	0,12 (20°C)	188-220	>5000
		d, d, trans-Cyphenothrin	1 (8) [90% rein]	-	-	-
	Atypische Pyrethroide	Deltamethrin	1 (8)	0,002 (25°C)	31-139	700-2940
Epsilon-Momfluorothrin		2 (2)	0,0003 (20°C)	>2000	>2000	
Esfenvalerat		2 (4) [1 aktiv]	0,019 (20°C)	75-88	>5000	
4 A	Neonicotinoide/ Chloronicotinyne	Etofenprox	1 (1)	0,000813 (25°C)	42880	>2140
		Acetamidid	1 (1)	<0,001 (25°C)	146-217	>2000
		Clothianidin	1 (1)	0,00013 (25°C)	>5000	>2000
		Dinotefuran	1 (1)	0,0017 (25°C)	>2000	>2000
		Imidacloprid	1 (1)	0,0000004 (20°C)	380	>5000
5	Spinosyne	Thiamethoxam	1 (1)	0,0000066 (25°C)	1563	>2000
		Spinosad	1 (1)	0,00003 (25°C)	3783 - >5000	>2000
6	Avermectine	Abamectin		0,0037 (25°C)	10	>2000
7 A	Juvenoide [Larvizide]	S-Methopren	1 (2)	>0,79 (25°)	>5000	>5000
7 B		Fenoxycarb	1 (1)	0,0078 (20°C)	16800	>2000
7 C		Pyriproxifen	2 (2)	0,29 (20°C)	>5000	>2000
11 A	Mikrobielle Mitteldarm-Disruptoren	Bacillus thuringiensis israelensis	-	-	>2670	>2000
13	Pyrrrole	Chlorfenapyr [Proinsektizid]	1(1)	<0,012 (20°C)	441-1152	>2000
15	Chitinsynthesehemmer/ Benzoylharnsäuren [Larvizide]	Diflubenzuron	1 (1)	0,00012 (25°C)	4640	10000
		Flufenoxuron	1 (1)	0,00000000652 (20°C)	>3000	>2000
		Hexaflumuron	1 (1)	0,059 (25°C)	>5000	>5000
17	Häutungshemmer Fliegen [Larvizide]	Cyromazin	1 (1)	0,000448 (25°C)	3387	>3100
22 A	Oxadiazine	Indoxacarb [Proinsektizid]	2(2) [S:R 75:25]	0,000025 (25°C)	268-1732	>5000
-	(Synergist)	Piperonylbutoxid	1 (1)	0,12 (20°C)	4000-7500	7950

SUSPENSIONSKONZENTRAT SC



A K-OTHRINE® PARTIX

Wirkstoffgehalt:	Deltamethrin 24,9 g/l	
Eigenschaft:	K-Othrine® Partix ist ein neuartiges Produkt gegen Schaben, Bettwanzen und Wespen mit der revolutionären Bayer Carrier Technologie. Mit K-Othrine® Partix können Schädlingsbekämpfer ein breites Spektrum an Schädlingen auf jeder Oberfläche bekämpfen und gleichzeitig die eingesetzten Wirkstoffmengen erheblich reduzieren (-50%). K-Othrine® Partix ist eine patentierte neue Formulierung, die erstmals das Problem inkonsistenter Wirksamkeit auf verschiedenen Behandlungsoberflächen löst.	
Anwendung:	Die Partix-Technologie basiert auf der Einbettung des Wirkstoffes in größere feste Partikel. Die Partikel sind ungefähr 10-mal größer als in herkömmlichen Formulierungen (z.B. Suspensionskonzentrate (SC)). Auf diese Weise wird verhindert, dass der Wirkstoff in Mikrospalten poröser Oberflächen versickert - das Resultat: die Bioverfügbarkeit auf diesen komplexen Oberflächen wird deutlich erhöht. K-Othrine® Partix ist ideal anwendbar in Kombination mit Aquapy®, wobei Aquapy® die Schädlinge aus den Verstecken treibt und K-Othrine® Partix diese bekämpft.	
Aufwand/Dosierung:	Bettwanzen: 10 ml auf 1 l Wasser Spinnen: 5 ml auf 1 l Wasser Fliegen: 5 ml auf 1 l Wasser	Schaben: 5 ml auf 1 l Wasser Wespen (in freihängenden Nestern): 10 ml auf 1 l Wasser

Zulassungsnummer: DE-0013187-18
AT-0021563-0000



Artikel-Nr. : 100-000862

pro Flasche: 1 x 240 ml

pro Karton: 12 x 240 ml



Bettwanzen? Nicht bei uns!

Insektizid gegen kriechende Insekten

- + **Umweltschonende, revolutionäre Formulierung**, die bei Wirkstoffreduzierung von 50 % 100 % Leistung erzielt – Erhöhung der Wirksamkeit durch **die innovative Envu™ Carrier Technology**

envu™

Instagram: @Envu_Deutschland Website: de.envu.com

Biozidprodukte vorsichtig verwenden. Vor Gebrauch stets Etikett und Produktinformationen lesen. Warnhinweise und Symbole beachten.

A MYTHIC® SC

Wirkstoffgehalt:	Chlorfenapyr 106 g/l	
Eigenschaft:	<p>Mythic® SC ist ein, nicht-pyrethroides, nicht-repellentes Insektizid für die Bekämpfung von Bettwanzen, Ameisen und Schaben. Sein Wirkstoff Chlorfenapyr gewährleistet eine anhaltend residuale Bekämpfung.</p> <p>Es zwar langsamer als einige Knockdown-Spays, bei deren Anwendung es auf eine unmittelbare Wirkung ankommt, dafür lässt es sich jedoch einfach in bewährte, auf Pyrethroiden basierende Sprühprogramme einbinden.</p> <p>Im Gegensatz zu vielen Pyrethroid-Insektiziden ist Chlorfenapyr vollständig nicht repellerend.</p> <p>Mythic® SC ist ein wasserbasiertes Suspensionskonzentrat, das sich leicht mischen und mit handelsüblichen Sprühgeräten auftragen lässt. In Fällen, in denen eine Resistenz vermutet wird, lässt es sich einfach in die normale Sprühbehandlung mit Pyrethroiden integrieren. Das Sprühgerät sollte mit der Hälfte der erforderlichen Wassermenge befüllt und die abgemessene Dosis Mythic® hinzugefügt werden. Dann wird die übrige Wassermenge hinzugefügt und durch Schütteln gleichmäßig vermischt.</p>	
Anwendung:	zur Bekämpfung von Bettwanzen, Schaben und Ameisen	
Aufwand/Dosierung:	Anwendung in ml Produkt in 5 Liter Wasser für 100 m ² Bettwanzen/Schaben: leichter Befall: 80 ml / starker Befall: 160 ml	Ameisen: 40 ml

Zulassungsnummer: N-41055



Artikel-Nr. : 100-000378

 pro Flasche: 1 x 500 ml
 pro Karton: 4 x 500 ml
**B ACO.MIX DELTA**

Wirkstoffgehalt:	Deltamethrin 25 g/l	
Eigenschaft:	<p>Wässriges Suspensionskonzentrat zur Bekämpfung von Schadinsekten wie Schaben und Ameisen im Innenbereich. Für Anwendungen in Lebensmittel- und Hygienebereichen.</p> <ul style="list-style-type: none"> • auf Wasserbasis und geruchlos • gute Sofortwirkung und ausgezeichnete Langzeitwirkung bis zu 3 Monaten • für Anwendungen im Innenbereich 	
Anwendung:	Insekten wie Schaben und Ameisen im Innenbereich	
Aufwand/Dosierung:	1%ige Verdünnung mit Wasser (1:100), z.B. 50 ml Aco.mix Delta in 5 Liter Wasser geben. Pro 20 m ² zu behandelnder Fläche 1 Liter verdünnte Lösung in Streifen von 10 cm Breite versprühen. Maximal 6-8 Anwendungen pro Jahr.	
Zulassungsnummer:	DE-0002722-18 AT-0002463-0000	

Artikel-Nr. : 100-000913

 pro Flasche: 1 x 500 ml
 pro Karton: 12 x 500 ml
**KAPSELSUSPENSION CS = MICROKAPSELN****C ACO.MIX C 10 MC**

Wirkstoffgehalt:	Cyphenothrin 100 g/l - microverkapselt	
Eigenschaft:	<p>Spritzmittelkonzentrat zur Bekämpfung von kriechenden Haus-, Hygiene- und Materialschädlingen, insbesondere Schaben, Ameisen, Wanzen etc.</p> <ul style="list-style-type: none"> • hervorragende Langzeitwirkung auf glatten und porösen Flächen • wirkt als Kontakt- und Fraßgift • schnelle Wirkung im Vergleich zu anderen Kapselsuspensionen • Langzeitwirkung bis zu 3 Monaten • wässrige Suspension - geruchsarm • für sensible Bereiche geeignet 	
Anwendung:	gegen kriechende Insekten wie Schaben, Bettwanzen, Ameisen und Käfer	
Aufwand/Dosierung:	In 1-2%ige Verdünnung, 20-100 ml Spritzbrühe/m ²	
Zulassungsnummer:	N-39430	
Artikel-Nr. : 100-000359	pro Flasche: 1 x 500 ml pro Karton: 12 x 500 ml	





A EFFECT® MICROTECH CS PRO

Wirkstoffgehalt:	Prallethrin 10 g/l, Permethrin 80 g/l (mikroverkapselt), Piperonylbutoxid 80 g/l		
Eigenschaft:	<p>Eine speziell entwickelte Formel zur Erzielung einer Langzeit- und Knockdown-Wirkung. Aufgrund der speziellen Membran der Mikrokapselform hat Effect Microtech CS PRO eine hervorragende Kontaktwirkung und eine lang anhaltende Wirkung von bis zu 6 Monaten.</p> <p>Die Membran ermöglicht eine langsamere Freisetzung der Wirkstoffe und ein Anhaften an die Insekten, was die Nutzungsrate des Insektizids erhöht.</p> <ul style="list-style-type: none"> • hohe Wirksamkeit (bis zu 6 Monate) • Mikrokapselform schützt den Wirkstoff – beständig gegen hohe Temperaturen und Feuchtigkeit • die Insekten nehmen die Mikrokapselform in ihre Nester – Eliminierung der gesamten Population • zur Bekämpfung von Großbefall und auch zur vorbeugenden Behandlung 		
Anwendung:	gegen kriechende Insekten wie Schaben und Ameisen		
Aufwand/Dosierung:	<p>leichter Befall: 25ml auf 5 l Wasser für 100 m²</p> <p>starker Befall: glatte Oberflächen (Holz, Glas, Keramik) 100ml auf 5 l Wasser für 100 m²</p> <p>poröse Oberfläche (Beton) 125ml auf 5 l Wasser für 100 m²</p>		
Zulassungsnummer:	N-93601		
Artikel-Nr. : 100-000204	pro Flasche:	1 x 500 ml	
	pro Karton:	12 x 500 ml	

EMULSION IN WASSER EW



B ACO.MIX PYR AQUA

Wirkstoffgehalt:	Chrysanthemum-cinerariaefolium-Extrakt 15,45 g/l, Piperonylbutoxid 116,39 g/l		
Eigenschaft:	<p>Wasserverdünnbares Mikro-Emulsionskonzentrat zur Bekämpfung von Haus-, Hygiene- und Materialschädlingen wie Fliegen, Mücken, Schaben, Käfern, Ameisen, Flöhen, Läuse, Motten, Milben etc.</p> <p>Beschleuniger- Zusatz zur Verbesserung der Sofortwirkung und des Austreibeffektes von wässrigen Emulsionskonzentraten.</p> <ul style="list-style-type: none"> • intensive Sofortwirkung • starker Heraustreibeffekt durch Natur-Pyrethrum • im Wohn- und Lebensmittelbereich einsetzbar • rascher Wirkstoffabbau in der Umgebung • Lösungsmittelarm • auf Wasserbasis 		
Anwendung:	zur Bekämpfung von fliegenden und kriechenden Schadinsekten (z.B. Fliegen, Mücken, Schaben, Speckkäfer, Ameisen, Motten, einzelne Wespen) sowie Spinnen und Milben		
Aufwand/Dosierung:	3-5% Verdünnung, als Beschleuniger 2%ig, 20-100 ml Spritzbrühe /m ²		
Zulassungsnummer:	N-53939		
Artikel-Nr. : 100-000437	pro Flasche:	1 x 1 l	
	pro Karton:	12 x 1 l	

EMULSIONSKONZENTRATE EC

A TATHRIN® EC

Wirkstoffgehalt:	Cypermethrin 50 g/l, Imidacloprid 20 g/l	
Eigenschaft:	TATHRIN EC ist ein konzentriertes, zwei-Komponenten-Insektizid, das sich durch die Anwesenheit und Synergie von zwei Wirkstoffen auszeichnet, die eine zweifache Wirkungsweise haben. Die Formulierung mit dieser exklusiven Assoziation zeigt einen sehr schnellen Knock-Down-Effekt und eine residuale Wirkung bis zu 4 Wochen. TATHRIN EC ist ein flüssiges konzentriertes Insektizid, bei dem die Abtötung und Residualwirkung des Pyrethroids Cypermethrin durch die synergistische Wirkung des Neonicotinoids Imidacloprid verstärkt werden, der seine Wirksamkeit erhöht und gleichzeitig Resistenzprobleme minimiert. Das Produkt wirkt auf diejenigen Insektenstämme, die gegen nur Pyrethroid-Wirkstoffe resistent sind, und das stellt einen unbestrittenen Vorteil bei den heutigen Entwesungsbehandlungen dar, insbesondere gegen Bettwanzen.	
Anwendung:	gegen Bettwanzen, Ameisen (<i>Lasius Niger</i>) und Schaben (<i>Blattella germanica</i> , <i>Blatta orientalis</i>)	
Aufwand/Dosierung:	<p>Bettwanzen:</p> <ul style="list-style-type: none"> • für die Behandlung von nicht-saugenden Oberflächen: 100ml in 10 Liter Wasser (1% Lösung) • für die Behandlung von saugenden Oberflächen: 200ml in 10 Liter Wasser (2% Lösung) <p>Ameisen (<i>Lasius Niger</i>), Schaben (<i>Blattella germanica</i>; <i>Blatta orientalis</i>):</p> <ul style="list-style-type: none"> • für die Behandlung von nicht-saugenden Oberflächen: 200ml in 10 Liter Wasser (2% Lösung) • für die Behandlung von saugenden Oberflächen: 300ml in 10 Liter Wasser (3% Lösung) 	
Zulassungsnummer:	N-77340	
Artikel-Nr. : 100-000933	pro Flasche:	1 x 500 ml
	pro Karton:	6 x 500 ml



B FENDONA® 60 EC PLUS

Wirkstoffgehalt:	Alpha-Cypermethrin 60,4 g/l, Chrysanthemum-cinerariaefolium-Extrakt 11,5 g/l	
Eigenschaft:	Insektizid und Akarizid mit breitem Wirkungsspektrum gegen Hygiene- und Materialschädlinge sowie Lästlinge. Die Kombination aus den Wirkstoffen Alphacypermethrin und natürlichen Pyrethrinen ermöglicht eine rasche Sofortwirkung mit schnellem Knock-down und guter Austriebwirkung, sowie einem zuverlässigen Dauereffekt. Das Breitband Insektizid und Akarizid wirkt gegen eine Vielzahl von Schädlingen und Lästlingen in verschiedenen Entwicklungsstadien bei Kontakt und Aufnahme. Die Wirkstoffformulierung sorgt für zuverlässige Ergebnisse bei außergewöhnlich niedrigen Dosierungen, sowie maximalen Anwendungskomfort ohne Geruchsbelästigung mit geringen Gesamtbehandlungskosten. Das Emulsionskonzentrat eignet sich gut zum Resistenzmanagement und ermöglicht vielseitige Anwendungen als Ihr Standardinsektizid.	
Anwendung:	gegen fliegende und kriechende Insekten und Spinnentiere, z.B. Fliegen, Mücken, Motten, Wespen, Schaben, Ameisen, Speckkäfer, Silberfischchen, Bettwanzen, Flöhe, Zecken, Milben und Spinnen	
Aufwand/Dosierung:	20 ml in 5L Wasser, für die Behandlung von 100 m ² Oberfläche (oder doppelte Konzentration: 40 ml in 5L Wasser für verlängerte Wirksamkeit auf 100 m ² Oberfläche)	
Zulassungsnummer:	N-86362	
Artikel-Nr. : 100-000880	pro Flasche:	1 x 500 ml
	pro Karton:	6 x 500 ml



C EFFECT EC

Wirkstoffgehalt:	Chrysanthemum-cinerariaefolium-Extrakt 11,5 g/l, alpha-Cypermethrin 24 g/l	
Eigenschaft:	<ul style="list-style-type: none"> • auf Wasserbasis • Lösungsmittelarm • ausgeprägte Langzeitwirkung 	<ul style="list-style-type: none"> • geruchsarm • wirtschaftlich in der Anwendung • guter Austriebeefferkt und spontane Sofortwirkung
Anwendung:	gegen Hygieneschädlinge und Lästlinge wie Schaben, Fliegen, Flöhe, Wespen, Silberfischchen, Wanzen, Asseln, Spinnen etc.	
Aufwand/Dosierung:	50 ml auf 5 l Wasser für 100 m ²	
Zulassungsnummer:	N-103419	
Artikel-Nr. : 100-000276	pro Flasche:	1 x 1 l
	pro Karton:	15 x 1 l



**A ACO.MIX PYR BIO**

Wirkstoffgehalt:	Chrysanthemum-cinerariaefolium-Extrakt 25 g/l		
Eigenschaft:	<p>Spritzmittelkonzentrat zur Bekämpfung von fliegenden und kriechenden Haus- und Hygieneschädlingen wie Motten, Fliegen, Käfern, Schaben ect., auch in Lebensmittel verarbeitenden Betrieben oder sensiblen Räumen wie Wohnungen, Schulen, Kindergärten ect.</p> <p>Entspricht den EG-Rechtsvorschriften für den ökologischen Landbau – EU-Bio-Basisverordnung VO (EG) Nr. 2018/848</p> <ul style="list-style-type: none"> • spontane Sofortwirkung und starker Heraustreibeeffekt • rascher Wirkstoffabbau – geringes Rückstandsrisiko • milde und geruchsarme Lösungsmittel • Natur-Pyrethrum-Präparat • im Wohn- und Lebensmittelbereich einsetzbar 		
Anwendung:	Haus- und Hygieneschädlinge wie Motten, Fliegen, Käfer, Schaben ect.		
Aufwand/Dosierung:	3 – 4%ige Verdünnung mit Wasser; 2%ig als Beschleunigerzusatz zu anderen Spritzmittelpräparaten. 20 – 100 ml Spritzbrühe / m ²		
Zulassungsnummer:	N-97389		
Artikel-Nr. : 100-000908	pro Flasche:	1 x 500 ml	
	pro Karton:	12 x 500 ml	

**B ROTARION® CY-PBO**

Wirkstoffgehalt:	Cyphenothrin 50 g/l, Piperonylbutoxid 80 g/l, Chrysanthemum-cinerariaefolium-Extrakt 0,5 g/l		
Eigenschaft:	<ul style="list-style-type: none"> • durch PBO auch zur Bekämpfung bestimmter resistenter Insektenstämme geeignet • vielfach hervorragende Wirksamkeit bei der Bekämpfung von Deutschen Schaben und Bettwanzen • der enthaltene Wirkstoff Cyphenothrin besitzt eine sehr hohe insektizide Wirksamkeit, jedoch keine ausgesprochene Langzeitwirkung 		
Anwendung:	gegen kriechende Insekten, speziell empfohlen gegen Bettwanzen und Deutsche Schaben		
Aufwand/Dosierung:	1-2%-ig spritzen (50-100 ml Konzentrat je 5 Liter Wasser). Bei widerstandsfähigen Schädlingen wird eine 4%-ige Verdünnung empfohlen. Aufwandmenge je nach Flächenbeschaffenheit 20-100 ml Spritzbrühe je m ² .		
Zulassungsnummer:	N-85902		
Artikel-Nr. : 100-000369	pro Flasche:	1 x 500 ml	
	pro Karton:	12 x 500 ml	

**C EFFECT® ULTIMUM PRO**

Wirkstoffgehalt:	Tetramethrin 9 g/l, Permethrin 60 g/l, Piperonylbutoxid 180 g/l		
Beschreibung:	<p>Ein residuales Emulsionskonzentrat auf Permethrinbasis mit breitem Wirkungsspektrum. Tetramethrin sorgt für einen schnellen Abbau und Piperonylbutoxid dient als Synergist. Das Sprühkonzentrat ist auch ULV-geeignet und wird zur Bekämpfung von kriechenden und fliegenden Insekten wie Schaben, Ameisen, Wanzen und Stubenfliegen angewendet.</p> <p>Einsatzgebiete sind sowohl private als auch öffentliche Bereiche, Transportfahrzeuge, Abfallbehälter, industrielle Lebensmittellager sowie die Umgebung von Gebäuden.</p>		
Anwendung:	Sprühkonzentrat gegen kriechende und fliegende Insekten, ULV-geeignet		
Aufwand/Dosierung:	kriechende Insekten: 50 ml/5l Wasser für 100 m ² , fliegende Insekten: 25ml/5l Wasser für 100 m ² , ULV: kriechende Insekten: 200 - 400 ml für 3000 m ³ , fliegende Insekten: 100 ml für 3000 m ³		
Zulassungsnummer:	N-93600		
Artikel-Nr. : 100-000438	pro Flasche:	1 x 500 ml	
	pro Karton:	12 x 500 ml	

Wenn's BIO sein darf . . .

acotec ✓

. . . EU-BIO-VO konforme, FiBL und EASY-CERT
gelistete Produkte für BIO-Betriebe . . .

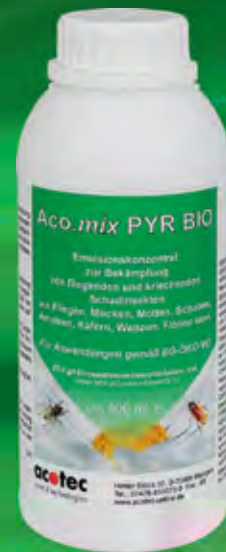

Die Produkte wurden auf Basis folgender Richtlinien geprüft:
EU-BIO-Verordnung Nr. 2018/848 + Nr. 2021/1165
Bioland Deutschland, Demeter Deutschland, Naturland
Deutschland, Gäa Deutschland, BIO-Austria Standard

acotec

control technologies Hinter Stöck 32, D-72406 Bisingen, Tel. 07476-9500730, info@acotec-online.de

Biozide sicher verwenden. Vor Gebrauch stets Etikett und Produktinformation lesen.

www.acotec-online.de



A ACO.MIX P 25 EC

Wirkstoffgehalt:	Permethrin 200 g/l, Piperonylbutoxid 48 g/l, Chrysanthemum-cinerariaefolium-Extrakt 1 g/l		
Eigenschaft:	Spritzmittelkonzentrat zur Bekämpfung von Hygiene- und Materialschädlingen wie Fliegen, Schaben, Käfern (z.B. Getreideschimmelkäfer), Motten, Ameisen, Flöhen, Läuse, Spinnen, Silberfischchen etc. <ul style="list-style-type: none"> · ausgeprägte Langzeitwirkung bis zu 8 Wochen · bestens geeignet zur Bekämpfung von Textilschädlingen (fraßabweisend) · milde und geruchsarme Lösemittel (keine Aromaten) 		
Anwendung:	gegen fliegende und kriechende Insekten wie Fliegen, Mücken, Schaben, Teppich-, Pelz- und Speckkäfer, Ameisen, Wanzen, Flöhe, Motten, Spinnen, Wespen etc.		
Aufwand/Dosierung:	In 1-2%ige Verdünnung, 20-100 ml Spritzbrühe/m ²		
Zulassungsnummer:	N-73140		
Artikel-Nr. : 100-000443	pro Flasche:	1 x 500 ml	
	pro Karton:	12 x 500 ml	



B DELICIA® DELTOX EC

Wirkstoffgehalt:	Permethrin 85 g/kg, Prallethrin 10 g/kg, Piperonylbutoxid 100 g/kg		
Eigenschaft:	Hochaktives Emulsionskonzentrat zur sicheren Bekämpfung von Hygieneschädlingen. Mit Sofort- und Dauerwirkung. <p>Deltox® EC ist frei von Lösungsmitteln. Durch Verdünnung mit Wasser entsteht eine stabile, anwendungsfertige Emulsion zur Bekämpfung von Hygieneschädlingen (z.B. Schaben, Ameisen, Heimchen, Silberfischchen, Wanzen, Fliegen usw.). Die Wirkstoffkombination gewährleistet sowohl eine sofortige Wirkung mit Austreibeeffekt als auch eine Langzeitwirkung von 6 bis 8 Wochen. Die Wirkungsdauer kann durch alkalische Untergründe wie z.B. Kalkmörtel oder Kalkanstriche beeinträchtigt werden.</p> <p>NICHT geeignet für den Einsatz in Wohnbereichen!</p>		
Anwendung:	gegen kriechende Insekten wie z.B. Messingkäfer, Teppichkäfer, Getreideschimmelkäfer, Heimchen, Schaben, Ameisen, Silberfischchen		
Aufwand/Dosierung:	leichter Befall: 50 ml in 5 l Wasser starker Befall: 75 ml in 5 l Wasser 50 ml Spritzemulsion pro m ² , 800-1.000 m ² pro 1 l Konzentrat		
Zulassungsnummer:	N-100445		
Artikel-Nr. : 100-000362	pro Flasche:	1 x 1 l	
	pro Karton:	6 x 1 l	

A AQUAPY®

Wirkstoffgehalt:	Chrysanthemum-cinerariaefolium-Extrakt 30 g/l, Piperonylbutoxid 150 g/l	
Eigenschaft:	<p>AquaPy® mit der einzigartigen FFAST (Antiverdunstungs-Technologie) steht für bestmögliche Arbeitsergebnisse. Feldversuche zeigen, dass AquaPy® besser als vergleichbare Produkte auf Ölbasis ist.</p> <p>Spritz- und Nebelmittel gegen Schaben, Bettwanzen, Flöhe, Getreideplattkäfer, Kornkäfer, Reismehlkäfer, Getreidekapuziner, Mehlkäfer, Speckkäfer, Stechmücken und vorratsschädliche Motten. Gemäß §18 Infektionsschutzgesetz als Flächensprühmittel auf nicht sorptiven Flächen gegen Deutsche Schaben geprüft und für behördlich angeordnete Entwesung anerkannt. Ideal für den Einsatz in der öffentlichen Hygiene und in Bereichen der Lebensmittelverarbeitung.</p> <ul style="list-style-type: none"> • mit Naturpyrethrum formuliert auf Wasserbasis • flexible Anwendung als Spritz- oder Nebelmittel • guter Austreibeeffekt mit Knock-down-Wirkung • optional begrenzte Dauerwirkung <p>Das Produkt ist zur Verwendung beim ULV-Verfahren in Räumen als ULV-Aerosol gebrauchsfertig, oder es kann bei Verdünnung mit Wasser zu Kaltvernebelung in Räumen, Heißvernebelung und als Flächenspray eingesetzt werden.</p>	
Anwendung:	gegen Fliegen, Mücken, Motten, Schaben, Bettwanzen, Flöhe und Käfer	
Aufwand/Dosierung:	fliegende Insekten (ULV-Verfahren):	100 ml für 3000 m ³
	kriechende Insekten (ULV-Verfahren):	200-400 ml für 3000 m ³

Zulassungsnummer: N-98632



Artikel-Nr. : 100-000154

pro Flasche: 1 x 1 l

pro Karton: 12 x 1 l

**ULV-NEBEL****DAS DAZUGEHÖRIGE ULV-NEBELGERÄT FINDEN SIE AUF SEITE 179!****B ULV 400**

Wirkstoffgehalt:	Chrysanthemum-cinerariaefolium-Extrakt 30 g/l	
Eigenschaft:	<p>ULV 400 ist ein anwendungsfertiges ULV-Nebel Präparat auf Ölbasis. Es ist geruchsarm und nicht fleckend und kann gegen Fliegen, Mücken, Wespen, Milben, Schaben, Käfer, Motten und Staubläuse in privaten und öffentlichen Bereichen (nicht in Schlafräumen) ausgebracht werden.</p> <p>ULV 400 entspricht der EG-Verordnung 834/2007 über den ökologischen Landbau</p>	
Anwendung:	gegen Fliegen, Mücken, Flöhe, Wespen, Milben, Schaben, Käfer, Motten und Staubläuse (nicht in Schlafräumen)	
Aufwand/Dosierung:	100 ml für 1000 m ³ (Ausbringung mit Exodus - 35 ml pro Minute)	

Zulassungsnummer: N-98805 / N-98771



Artikel-Nr. : 100-000287

pro Flasche: 1 x 1 l

pro Karton: 4 x 1 l





A VAZOR® ULV 500

Wirkstoffgehalt:	Tetramethrin 7,7 g/l, 1-(R)-Trans-Phenothrin 36,8 g/l, Piperonylbutoxid 70,6 g/l	
Eigenschaft:	Vazor® ULV 500 ist ein anwendungsfertiges und lösungsmittelarmes ULV-Nebel Präparat auf Ölbasis. Es ist geruchsarm und nicht fleckend und kann gegen Fliegen, Mücken, Flöhe, Wespen, Milben, Schaben, Käfer, Motten und Staubläuse in privaten und öffentlichen Bereichen (nicht in Schlafräumen) ausgebracht werden.	
Anwendung:	gegen Fliegen, Mücken, Flöhe, Wespen, Milben, Schaben, Käfer, Motten und Staubläuse (nicht in Schlafräumen)	
Aufwand/Dosierung:	100 ml für 1000 m ³ (Ausbringung mit Exodus - 35 ml pro Minute)	

Zulassungsnummer: N-86251



Artikel-Nr. : 100-000168

pro Flasche: 1 x 1 l
pro Karton: 10 x 1 l



B AQUAPY® MICRO

Wirkstoffgehalt:	Chrysanthemum-cinerariaefolium-Extrakt 30 g/l, Piperonylbutoxid 135 g/l	
Eigenschaft:	Aquapy® Micro ist ein anwendungsfertiges, lösungsmittelarmes ULV-Nebel Präparat auf Wasserbasis mit Sofortwirkung. Es ist geruchsarm und nicht fleckend und kann gegen Fliegen, Mücken, Motten, Schaben, Bettwanzen, Flöhe und Käfer in Lebensmittelbetrieben und öffentlichen Gebäuden eingesetzt werden.	
Anwendung:	gegen Fliegen, Mücken, Motten, Schaben, Bettwanzen, Flöhe und Käfer	
Aufwand/Dosierung:	fliegende Insekten: 100 ml für 3000 m ³ / kriechende Insekten: 200-400 ml für 3000 m ³	

Zulassungsnummer: N-108131



Artikel-Nr. : 100-000152

pro Flasche: 1 x 1 l
pro Karton: 10 x 1 l

KALTNEBEL



C PYRETHRUM TROCKENNEBEL

Wirkstoffgehalt:	Chrysanthemum-cinerariaefolium-Extrakt 20 g/l, Piperonylbutoxid 35 g/l, Kohlendioxid <945 g/l	
Eigenschaft:	- starke Sofortwirkung - starker Geruch	- keine Langzeitwirkung - bei 100 m ³ Ausbringzeit: 30-35 Sekunden
Anwendung:	gegen kriechende und fliegende Insekten in Räumen	
Aufwand/Dosierung:	1 Flasche für ca. 300 m ³	

FÜR DIE LEIHFLASCHE WIRD € 120 PFAND BERECHNET, WELCHER BEI RÜCKGABE GUTGESCHRIEBEN WIRD.
BEI VERLUST DER STAHLFLASCHE BESTEHT KEIN ANSPRUCH AUF ERSTATTUNG.
DAS PFAND WIRD NICHT IN DIE FREI HAUS GRENZE BERECHNET.

Zulassungsnummer: N-22586



Artikel-Nr. : 100-000315

pro Flasche: 1 x 2 kg
pro Karton: 4 x 2 kg

A ACO.SOL PP

Wirkstoffgehalt:	Permethrin 8 g/l, Chrysanthemum-cinerariaefolium-Extrakt 1 g/l, Piperonylbutoxid 4 g/l		
Eigenschaft:	<p>Gebrauchsfertiges Kaltnebel- und Spritzmittel zur Bekämpfung von fliegenden und kriechenden Hygiene- und Materialschädlingen.</p> <ul style="list-style-type: none"> • Sofort- und Langzeitwirkung • Heraustreibeffekt durch Natur-Pyrethrum • reine Kontaktwirkung • hervorragend geeignet zur Wespenbekämpfung und zum Textilschutz • geruchsarme Lösungsmittel 		
Anwendung:	gegen Schadinsekten wie Schaben, Wespen, Motten, Käfer, Ameisen, etc.		
Aufwand/Dosierung:	kriechende Insekten: 6 l für 1000 m ³	fliegende Insekten: 1 l für 1000 m ³	Spritzverfahren: 20 ml pro m ²
Zulassungsnummer:	N-48385		
Artikel-Nr. : 100-000325	pro Stück:	1 x 10 l	

**B ACO.SOL PY-Z**

Wirkstoffgehalt:	Chrysanthemum-cinerariaefolium-Extrakt 4 g/l, Piperonylbutoxid 22 g/l		
Eigenschaft:	<p>Gebrauchsfertiges Kalt- und Heißnebelmittel zur Bekämpfung von fliegenden und kriechenden Schadinsekten in Vorratslagern, Schüttlagern, Silos, Mühlen und in Lebensmittel verarbeitenden Betrieben.</p> <p>Getreide, Getreideerzeugnisse, Verarbeitungsprodukte auf Ölsaaten, Trockenobst, Schalenobst (z.B. Nüsse, Mandeln) und Tabak dürfen während der Anwendung offen zugewogen sein. Eine Abdeckung mit Folien ist nicht erforderlich.</p> <ul style="list-style-type: none"> • Sofortwirkung und starker Heraustreibeffekt • Natur-Pyrethrum-Präparat mit Synergist • BVL-zugelassenes Vorratsschutzmittel • bei Motten bis zu 10 Anwendungen möglich • als Kalt- und Heißnebelmittel einsetzbar • rascher Wirkstoffabbau • geruchsarme Lösungsmittel • kurze Lüftungszeiten 		
Anwendung:	gegen fliegende und kriechende Schadinsekten wie Motten, Käfer, Fliegen und Schaben in Vorratslagern, Silos, Mühlen und Lebensmittel verarbeitenden Betrieben		
Aufwand/Dosierung:	kriechende Insekten: 6 l / 1000 m ³	fliegende Insekten: 1 l / 1000 m ³	
Zulassungsnummer:	N-13633 BLV: 033141-62		
Artikel-Nr. : 100-000326	pro Stück:	1 x 10 l	



**A ACO.SOL PY BIO**

Wirkstoffgehalt:	Chrysanthemum-cinerariaefolium-Extrakt 4 g/l		
Eigenschaft:	Gebrauchsfertiges Kaltnebel- und Spritzmittel zur Bekämpfung von fliegenden und kriechenden Hygiene-, Material- und Vorratsschädlingen, auch in Lebensmittel verarbeitenden Betrieben. <ul style="list-style-type: none"> • Sofortwirkung und starker Heraustreibeffekt • Natur-Pyrethrum-Präparat • reine Kontaktwirkung • rascher Wirkstoffabbau • geruchsarme Lösungsmittel • kurze Lüftungszeiten 		
Anwendung:	gegen fliegende und kriechende Hygiene-, Material- und Vorratsschädlinge, auch in Lebensmittel verarbeitenden Betrieben		
Aufwand/Dosierung:	kriechende Insekten: 6 l für 1000 m ³	fliegende Insekten: 1 l für 1000 m ³	Spritzverfahren: 20 ml pro m ²
Zulassungsnummer:	N-48387		
Artikel-Nr. : 100-000365	pro Stück:	1 x 10 l	

EU-Bio-Basisverordnung VO (EG) Nr. 2018/848, gelistet in der Betriebsmittelliste für den ökologischen Landbau in Deutschland (FiBL) und Österreich (InfoXgen) zur Behandlung von leeren Räumen

**B ACO.SOL PY**

Wirkstoffgehalt:	Chrysanthemum-cinerariaefolium-Extrakt 4 g/l, Piperonylbutoxid 28 g/l		
Eigenschaft:	Gebrauchsfertiges Kaltnebel- und Spritzmittel zur Bekämpfung von fliegenden und kriechenden Hygiene-, Material- und Vorratsschädlingen, auch in Lebensmittel verarbeitenden Betrieben. <ul style="list-style-type: none"> • Sofortwirkung und starker Heraustreibeffekt • Natur-Pyrethrum-Präparat mit Synergist • reine Kontaktwirkung • rascher Wirkstoffabbau • geruchsarme Lösungsmittel • kurze Lüftungszeiten 		
Anwendung:	gegen Schadinsekten wie Schaben, Käfer, Fliegen, Mücken, Motten, Wespen etc.		
Aufwand/Dosierung:	kriechende Insekten: 6 l für 1000 m ³	fliegende Insekten: 1 l für 1000 m ³	Spritzverfahren: 20 ml pro m ²
Zulassungsnummer:	N-13637		
Artikel-Nr. : 100-000327	pro Stück:	1 x 10 l	

HEISSNEBEL

A ACO.FOG PY

Wirkstoffgehalt:	Chrysanthemum-cinerariaefolium-Extrakt 8 g/l, Piperonylbutoxid 48 g/l		
Eigenschaft:	<p>Gebrauchsfertiges Heißnebelpräparat zur Bekämpfung von fliegenden und kriechenden Hygien-, Material- und Vorratsschädlingen, auch in Lebensmittel verarbeitenden Betrieben.</p> <ul style="list-style-type: none"> • Sofortwirkung und starker Heraustreibeffekt • Natur-Pyrethrum-Präparat mit Synergist • reine Kontaktwirkung • geruchsarme Lösungsmittel • kurze Lüftungszeiten • hohe Wirkstoffkonzentration - geringer Mittelaufwand 		
Anwendung:	gegen Schadinsekten wie Schaben, Käfer, Fliegen, Mücken, Motten usw.		
Aufwand/Dosierung:	kriechende Insekten:	3 l für 1000 m ³	
	fliegende Insekten:	0,5 l für 1000 m ³	
Zulassungsnummer:	N-13635		
Artikel-Nr. : 100-000328	pro Stück:	1 x 10 l	



B ACO.FOG PY BIO

Wirkstoffgehalt:	Chrysanthemum-cinerariaefolium-Extrakt 8 g /l		
Eigenschaft:	<p>Gebrauchsfertiges Heißnebelmittel zur Bekämpfung von fliegenden und kriechenden Hygiene-, Material- und Vorratsschädlingen, auch in Lebensmittel verarbeitenden Betrieben.</p> <p>Aufgenommen in die Betriebsmittelliste für den ökologischen Landbau in Deutschland (FiBL) und Österreich (InfoXgen) zur Behandlung von leeren Räumen.</p> <ul style="list-style-type: none"> • Sofortwirkung und starker Heraustreibeffekt • Natur-Pyrethrum-Präparat • reine Kontaktwirkung • rascher Wirkstoffabbau • geruchsarme Lösungsmittel • kurze Lüftungszeiten • hohe Wirkstoffkonzentration - geringer Mittelaufwand 		
Anwendung:	gegen fliegende und kriechende Hygiene-, Material- und Vorratsschädlinge, auch in Lebensmittel verarbeitenden Betrieben		
Aufwand/Dosierung:	kriechende Insekten:	3 l / 1000 m ³	
	fliegende Insekten:	0,5 l / 1000 m ³	
Zulassungsnummer:	N-48378		
Artikel-Nr. : 100-000364	pro Stück:	1 x 10 l	

EU-Bio-Basisverordnung VO (EG) Nr. 2018/848, aufgenommen in die Betriebsmittelliste für den ökologischen Landbau in Deutschland (FiBL) und Österreich (InfoXgen) zur Behandlung von leeren Räumen



UNIVERSAL AEROSOLE

**A ARDAP SPRAY**

Wirkstoffgehalt:	Permethrin 8,2 g/l, Chrysanthemum-cinerariaefolium-Extrakt 1 g/l, Piperonylbutoxid 10 g/l		
Eigenschaft:	<p>Universalpräparat zur Ungeziefer- und Fliegenbekämpfung mit Sofort- und Langzeitwirkung bis zu 6 Wochen. Fraß- und Kontaktinsektizid zur Anwendung gegen alle Arten von Fliegen, Zweiflüglern und weiteren Schädlingen oder Lästlingen, wie Käfer, Milben, Zecken, Flöhe, Schaben, Motten, Mücken, Silberfischchen, Spinnen, Asseln, Ameisen, Wespen.</p> <p>Anwendung in häuslichen und gewerblichen Bereichen und in der Tierhaltung (Taubenschläge, Vogelkäfige, Tierbehausungen etc.).</p> <p>Mit dem ARDAP Universal-Ungezieferspray haben Tierarzt und Verbraucher in jeder Situation ein Mittel zur Hand, das unmittelbar einsetzbar und wirksam ist.</p>		
Anwendung:	gegen kriechende und fliegende Insekten		
Aufwand/Dosierung:	sprühen, bis ein leichter Belag sichtbar ist		
Zulassungsnummer:	N-76620		
Artikel-Nr. : 100-000314	pro Dose:	1 x 750 ml	
	pro Karton:	12 x 750 ml	

**B FORMINEX SPEZIALSPRAY**

Wirkstoffgehalt:	Imiprothrin 1 g/kg, Cyphenothrin 3 g/kg		
Eigenschaft:	<p>Das FormineX Spezialspray hat ein breites Wirkspektrum gegen Schädlinge im Haushalt. Es werden sowohl kriechende, als auch fliegende Ungeziefer erfasst. Durch das Sprühhörchen können auch in Spalten und Ritzen schwer zu zugängliche Ungeziefer erreicht werden. Es bietet einen schnellen Erfolg bei der Behandlung und gleichzeitig bis zu 6 Wochen zuverlässige Wirkung gegen kriechendes Ungeziefer, wenn diese sich bevorzugt auf Oberflächen aufhalten.</p>		
Anwendung:	gegen kriechende und fliegende Insekten wie Ameisen, Heimchen, Kellerasseln, Silberfischchen, Tausendfüßer, Vogelmilben, Bettwanzen, Wespen, Motten usw. in Räumen		
Aufwand/Dosierung:	ca. 3 Sekunden in Schlupfwinkel und Hohlräume sprühen		
Zulassungsnummer:	N-71095		
Artikel-Nr. : 100-000293	pro Dose:	1 x 400 ml	
	pro Karton:	12 x 400 ml	

**C ACO.SPRAY PP 750**

Wirkstoffgehalt:	Permethrin 13,3 g/l, Chrysanthemum-cinerariaefolium-Extrakt 6,65 g/l		
Eigenschaft:	<p>Zur schnellen, nachhaltigen und sicheren Bekämpfung von fliegenden und kriechenden Hygiene- und Materialschädlingen.</p> <ul style="list-style-type: none"> • schnelle Sofortwirkung - wochenlange Langzeitwirkung • hervorragend geeignet für die Wespenbekämpfung und zum Textilschutz • Heraustreibeffekt durch Natur-Pyrethrum • feinste Nebelverteilung in Hohlräumen • 6 x Powerjetdüse aufgesetzt, 1 x Hohlrauminjektor beigelegt pro Karton • überkopfsprühen möglich (Kugelventil) 		
Anwendung:	gegen Haus-, Hygiene- und Materialschädlinge wie Schaben, Ameisen, Silberfischchen, Messingkäfer, Pelzkäfer, Flöhe, Wespen, Fliegen, Mücken, Motten usw. in Räumen		
Aufwand/Dosierung:	kriechende Insekten:	750 ml für 200 m ²	
	fliegende Insekten:	750 ml für 3000 m ³	
Zulassungsnummer:	N-13617		
Artikel-Nr. : 100-000321	pro Dose:	1 x 750 ml	
	pro Karton:	6 x 750 ml	

A KPS 500

Wirkstoffgehalt:	Chrysanthemum-cinerariaefolium-Extrakt 13,5 g/l
Eigenschaft:	<p>Aerosol mit hohem Austreibeffect und zur Spotbehandlung. Killgerm KPS 500 ist ein gebrauchsfertiges Aerosol, geeignet zur Spotbehandlung und zur Austreibung von versteckt lebenden Insekten. Speziell entwickeltes Aerosol mit schnellem Wirkstoffabbau und ausgezeichneter Sofortwirkung.</p> <ul style="list-style-type: none"> • schnelle Sofortwirkung mit Austreibeffect • keine Langzeitwirkung • mit 5 Verlängerungsröhrchen pro Karton • Diagnosespray
Anwendung:	gegen kriechende und fliegende Insekten
Aufwand/Dosierung:	Spotbehandlung an den Aufenthalts- und Ruheplätzen der Insekten

Entspricht der EG-Verordnung 834/2007 über den ökologischen Landbau

Zulassungsnummer:	N-22601		
Artikel-Nr. : 100-000279	pro Dose:	1 x 500 ml	
	pro Karton:	15 x 500 ml	

**B UNIVERSAL AEROSOL**

Wirkstoffgehalt:	Chrysanthemum-cinerariaefolium-Extrakt 0,94 g/kg, (1R)-Trans-Phenothrin 1,88 g/kg		
Eigenschaft:	<p>Aerosol zur Bekämpfung von kriechenden und fliegenden Insekten.</p> <ul style="list-style-type: none"> • sehr schnelle Sofortwirkung und Austreibeffect • inklusive einem Verlängerungsröhrchen pro Dose • geruchsarm • nicht fleckend • Nassaerosol • mittelfristige Residualwirkung 		
Anwendung:	gegen kriechende und fliegende Insekten		
Zulassungsnummer:	N-95808		
Artikel-Nr. : 100-000358	pro Dose:	1 x 500 ml	
	pro Karton:	12 x 500 ml	

**C CONTRA INSECT® UNGEZIEFER & WESPEN-SPRAY**

Wirkstoffgehalt:	Etofenprox 2,5 g/kg, Prallethrin 0,75 g/kg, Piperonylbutoxid 7,5 g/kg		
Eigenschaft:	<p>Contra Insect® Ungeziefer & Wespen-Spray enthält FCKW – freies Treibgas und wird zur Bekämpfung von Fliegen aller Art, Mücken, Motten, Wespen, Schaben, Flöhen, Käfern, Milben usw. verwendet. Das Produkt ist auch zur Bekämpfung von Fliegen und Maden in der Biotonne geeignet.</p> <p>Contra Insect® Ungeziefer & Wespen-Spray ist fast geruchlos.</p> <p>Die Wirkstoffkombination besitzt eine sehr gute Sofort- und Dauerwirkung. Die Wirkstoffe vereint in Contra Insect® Ungeziefer & Wespen-Spray führen über Kontakt zu einem ausgezeichneten Effekt gegen viele Schadinsekten in Stallungen und anderen Wirtschaftsräumen.</p>		
Anwendung:	gegen kriechende und fliegende Insekten		
Zulassungsnummer:	N-100441		
Artikel-Nr. : 100-000439	pro Dose:	1 x 750 ml	
	pro Karton:	6 x 750 ml	





A VAZOR™ ICE

Wirkstoffgehalt:	C3-C4 / Kohlenwasserstoffe, C3-C4 (INDEX: 649-199-00-1)		
Eigenschaft:	Vazor® ICE ist ein gebrauchsfertiges Kältespray, das durch Kältetechnologie (unter -40°C) die meisten fliegenden und kriechenden Insekten schnell und effektiv eliminiert. Insekten, die vom Sprühstrahl getroffen wurden, sterben sofort ab oder bleiben über mehrere Stunden betäubt. Das Produkt enthält keine Insektizide und hinterlässt keine Rückstände.		
Anwendung:	kriechende und fliegende Insekten		
Aufwand/Dosierung:	Produkt einige Sekunden lang mit einem Abstand von ca. 5-10 cm auf das Insekt sprühen		
Zulassungsnummer:	nicht zulassungspflichtig, da physikalische Wirkung		
Artikel-Nr. : 100-000865	pro Dose:	1 x 500 ml	
	pro Karton:	12 x 500 ml	



B ACO.SPRAY PP 500 AQUA

Wirkstoffgehalt:	Permethrin 8,0 g/kg, Chrysanthemum-cinerariaefolium-Extrakt 1,0 g/kg		
Eigenschaft:	<ul style="list-style-type: none"> • Sofortwirkung mit Heraustreibeffekt und Langezeitwirkung bis zu mehrere Wochen • WASSER statt Lösemittel - geruchsarm • hervorragende Flächenbelegung • bestens geeignet als Umgebungsspray bei Flohbekämpfung • mit zusätzlichem Sprührohr • sehr ergiebig • mit 3 Verlängerungsröhrchen pro Karton 		
Anwendung:	gegen kriechende und fliegende Haus- und Hygieneschädlinge wie Schaben, Ameisen, Flöhe, Wanzen, Silberfischchen, Messingkäfer, Fliegen, Motten usw.		
Aufwand/Dosierung:	direkt in die Schädlingsverstecke bzw. auf belaufene und verdächtige Flächen sprühen		
Zulassungsnummer:	N-13620		
Artikel-Nr. : 100-000323	pro Dose:	1 x 500 ml	
	pro Karton:	12 x 500 ml	



C HYGANEX® SAFETY AEROSOL

Wirkstoffgehalt:	Chrysanthemum-cinerariaefolium-Extrakt 16 g/l, Piperonylbutoxid 48 g/l		
Eigenschaft:	Profi-Aufmachung für den perfekten Auftritt bei Ihren Kunden, druckvoll, mittelfeuchtes Sprühbild. Hochkonzentriertes insektizides Spezialspray für gezielte Anwendung auf Flächen oder als Selbstvernebler. Extrem starke und spontane Sofort- (Knock-Down-Effekt) und Kill-Wirkung. Sehr guter Austrieffekt. Rascher Wirkstoffabbau. Breites Wirkungsspektrum. Ausgerüstet mit drei modernen Sprühköpfen (Powerjet, Sprühkanüle, Dauersprühkopf), über Kopf anwendbar. Einsatzorte/-bereiche: Für den professionellen Auftritt in Räumen aller Art, u. a. im Lebensmittelbereich. Gegen alle Schadinsekten in Räumen		
Anwendung:	gegen kriechende und fliegende Insekten		
Aufwand/Dosierung:	25 ml pro m ²		
Zulassungsnummer:	N-10915 §18 B-0004-00-00		
Artikel-Nr. : 100-000282	pro Dose:	1 x 750 ml	
	pro Karton:	6 x 750 ml	

A ACO.SPRAY CPF 400

Wirkstoffgehalt:	Cyphenothrin 3,75 g/l, Chrysanthemum-cinerariaefolium-Extrakt 0,75 g/l		
Eigenschaft:	<ul style="list-style-type: none"> • intensive Sofortwirkung - Langzeitwirkung bis zu 6 Wochen • feines Sprührohr zur punktgenauen Ritzen- und Fugenbehandlung • niedriger Sprühdruck zur rückschlagsfreien Anwendung • Überkopfsprühen möglich (Kugelventil) • mit 12 Verlängerungsröhrchen pro Karton 		
Anwendung:	gegen kriechende Haus- und Hygieneschädlinge wie Schaben, Ameisen, Silberfischchen, Messingkäfer, Wanzen usw.		
Aufwand/Dosierung:	direkt in die Schädlingsverstecke bzw. auf belaufene und verdächtige Flächen sprühen		
Zulassungsnummer:	N-73144		
Artikel-Nr. : 100-000406	pro Dose:	1 x 400 ml	
	pro Karton:	12 x 400 ml	

**B SCHWABEX-SPRAY**

Wirkstoffgehalt:	Permethrin 11,3 g/kg, Prallethrin 2,1 g/kg, Chrysanthemum-cinerariaefolium-Extrakt 3,4 g/l		
Eigenschaft:	<ul style="list-style-type: none"> • schnelle Sofortwirkung • Austreibeeffekt • mit 12 x 20 cm Verlängerungsröhrchen pro Karton • Langzeitwirkung • keine unerwünscht verschwebenden, feinen Nebeltröpfchen durch relativ große Spraypartikel 		
Anwendung:	zum Bekämpfen von kriechenden Insekten		
Aufwand/Dosierung:	Schädlingsverstecke und die belaufenen bzw. verdächtigen Stellen besprühen		
Zulassungsnummer:	N-85757		
Artikel-Nr. : 100-000407	pro Dose:	1 x 400 ml	
	pro Karton:	12 x 400 ml	

**SELBSTVERNEBLER****C ACO.MAT PY 150**

Wirkstoffgehalt:	Chrysanthemum-cinerariaefolium-Extrakt 6,0 g/l, Piperonylbutoxid 32,0 g/l		
Eigenschaft:	<p>Automatische Raumvernebelung zur Bekämpfung von fliegenden und kriechenden Haus- und Hygieneschädlingen; auch in Lebensmittel verarbeitenden Betrieben.</p> <ul style="list-style-type: none"> • spontane Sofortwirkung und starker Heraustreibeeffekt • keine Langzeitwirkung • rascher Wirkstoffabbau • trockener und feinteiliger Nebel • mit zusätzlichem Sprührohr (Einsatz als Indikatorspray) • Natur-Pyrethrum-Präparat mit Synergist • Überkopfanwendung möglich (Kugelventil) 		
Anwendung:	zur Bekämpfung von Haus-, Hygiene- und Materialschädlingen wie Motten, Fliegen, Käfer etc.		
Aufwand/Dosierung:	kriechende Insekten: 1 Dose für 50 m ³	fliegende Insekten: 1 Dose für 300 m ³	
Zulassungsnummer:	N-35248		
Artikel-Nr. : 100-000449	pro Dose:	1 x 150 ml	
	pro Karton:	12 x 150 ml	





A ACO.MAT PYR BIO S

Wirkstoffgehalt:	Chrysanthemum-cinerariaefolium-Extrakt 7,0 g/l	
Eigenschaft:	Automatische Raumverneblung zur Bekämpfung von fliegenden und kriechenden Haus- und Hygieneschädlingen; auch in Lebensmittel verarbeitenden Betrieben. <ul style="list-style-type: none"> • spontane Sofortwirkung und starker Heraustreibeffekt • keine Langzeitbelastung der Räume - rascher Wirkstoffabbau • Natur-Pyrethrum-Präparat • trockener und feinteiliger Nebel • mit zusätzlich 3 Sprühdosen pro Karton (Einsatz als Indikatorspray) • Überkopfsprühen möglich (Kugelventil) 	
Anwendung:	gegen kriechende und fliegende Schadinsekten wie Motten, Käfer, Fliegen etc.	
Aufwand/Dosierung:	kriechende Insekten: 1 Dose für 50 m ³	fliegende Insekten: 1 Dose für 250 m ³

EU-Bio-Basisverordnung VO (EG) Nr. 2018/848, über den ökologischen Landbau

Zulassungsnummer:	N-59039		
Artikel-Nr. : 100-000719	pro Dose:	1 x 150 ml	
	pro Karton:	12 x 150 ml	



B ACO.MAT PY BIO 300

Wirkstoffgehalt:	Chrysanthemum-cinerariaefolium-Extrakt 15,75 g/l	
Eigenschaft:	Automatischer Raumvernebler zur Bekämpfung von fliegenden und kriechenden Haus- und Hygieneschädlingen; auch in Lebensmittel verarbeitenden Betrieben. <ul style="list-style-type: none"> • spontane Sofortwirkung und starker Heraustreibeffekt • rascher Wirkstoffabbau • Natur-Pyrethrum-Präparat • trockener und feinteiliger Nebel • mit zusätzlichem Sprühdosen (Einsatz als Indikatorspray) • Überkopfanwendung möglich (Kugelventil) 	
Anwendung:	zur Bekämpfung von fliegenden und kriechenden Schadinsekten wie Motten, Fliegen, Käfer etc.	
Aufwand/Dosierung:	kriechende Insekten: 1 Dose für 200 m ³	fliegende Insekten: 1 Dose für 1200 m ³

EU-Bio-Basisverordnung VO (EG) Nr. 2018/848, gelistet in der Betriebsmittelliste für den ökologischen Landbau in Deutschland (FiBL) und Österreich (InfoXgen), zur Behandlung von leeren Räumen

Zulassungsnummer:	N-35418		
Artikel-Nr. : 100-000453	pro Dose:	1 x 300 ml	
	pro Karton:	12 x 300 ml	



C ACO.MAT PP 150

Wirkstoffgehalt:	Permethrin 13,3 g/l, Chrysanthemum-cinerariaefolium-Extrakt 6,65 g/l	
Eigenschaft:	Automatische Raumverneblung zur Bekämpfung von Hygiene- und Materialschädlingen. <ul style="list-style-type: none"> • Sofort- und Langzeitwirkung • Heraustreibeffekt durch Natur-Pyrethrum • bestens geeignet für den Textilschutz • mit zusätzlichem Sprühdosen • trockener und feinteiliger Nebel • Überkopfsprühen möglich (Kugelventil) 	
Anwendung:	gegen kriechende und fliegende Insekten wie Fliegen, Mücken, Motten, Käfer, usw.	
Aufwand/Dosierung:	kriechende Insekten: 150 ml für 100 m ³	fliegende Insekten: 150 ml für 600 m ³

Zulassungsnummer:	N-13628		
Artikel-Nr. : 100-000324	pro Dose:	1 x 150 ml	
	pro Karton:	12 x 150 ml	

A NEBELAUTOMAT PPBO FOG 150

Wirkstoffgehalt:	Chrysanthemum-cinerariaefolium-Extrakt 5,1 g/kg, Piperonylbutoxid 35,4 g/kg		
Eigenschaft:	<ul style="list-style-type: none"> • gute Sofortwirkung und Austreibeeffekt • schneller Wirkstoffabbau in heller Umgebung 		
Anwendung:	gegen Motten, Fliegen, Käfer usw.		
Aufwand/Dosierung:	fliegende Insekten: 1 Dose für 600 m ³ kriechende Insekten: 1 Dose für 100 m ³		
Zulassungsnummer:	N-32587		
Artikel-Nr. : 100-000448	pro Dose:	1 x 150 ml	
	pro Karton:	12 x 150 ml	

**B ACO.MAT DVP**

Wirkstoffgehalt:	1R-trans Phenothrin 13,3 g/l, Chrysanthemum-cinerariaefolium-Extrakt 5,0 g/l		
Eigenschaft:	Automatische Raumverneblung zur Bekämpfung von fliegenden und kriechenden Haus-, Hygiene- und Materialschädlingen; auch in Lebensmittel verarbeitenden Betrieben. <ul style="list-style-type: none"> • intensive Sofortwirkung • schnelle Wirkstoffverteilung • rascher Wirkstoffabbau - keine Dauerbelastung der Räume • trockener und feinteiliger, schwebefähiger Nebel • resistenzvorbeugend • mit zusätzlichem Sprührohr • Überkopfsprühen möglich (Kugelventil) 		
Anwendung:	gegen Motten, Käfer, Fliegen, Milben, Schaben etc.		
Aufwand/Dosierung:	kriechende Insekten: 150 ml für 100 m ³ 300 ml für 200 m ³ fliegende Insekten: 150 ml für 600 m ³ 300 ml für 1200 m ³		
Zulassungsnummer:	N-82334 (150 ml) / N-82335 (300 ml)		
Artikel-Nr. : 100-000404	pro Dose:	1 x 150 ml	
	pro Karton:	12 x 150 ml	
Artikel-Nr. : 100-000405	pro Dose:	1 x 300 ml	
	pro Karton:	12 x 300 ml	

**C MICROSOL® BIO-AUTOFOG**

Wirkstoffgehalt:	Chrysanthemum-cinerariaefolium-Extrakt 8 g/l		
Eigenschaft:	Der einzige in Deutschland vom BVL zugelassene Nebelautomat ohne PBO, der auch bei Anwesenheit offen gelagerter Vorratsgüter (bis zu 10mal) eingesetzt werden darf. Aufgenommen in der Betriebsmittelliste für den ökologischen Landbau in Deutschland. DAS Präparat zum Einsatz in Bio-Betrieben. Keine Konflikte mehr mit Gesetzen, Verordnungen und Richtlinien! Erfüllt die Anforderungen an den Insektizid-Einsatz der EU-Öko-Verordnung. Rein-Pyrethrum-Präparat, ohne Synergist formuliert. microsol®-bio-autofog ist das einzige Präparat seiner Art, das die Wirksamkeitstests des Zulassungsverfahrens gegen Mottenfalter erfolgreich bewältigt hat. Der Nebelautomat arbeitet sowohl aufrecht stehend als auch über Kopf. Sehr praktische Anwendung in kleinen bis mittleren Raumgrößen sowie in Silos. Der Ausströmvorgang kann jederzeit unterbrochen werden. Genaue Dosierung sowie Wiederverwendung dadurch ermöglicht.		
Anwendung:	Pflanzenschutz/Vorratsschutz: siehe Liste Anwendungsbereiche Biozid: vor allem zur Austreibung von Hygieneschädlingen gut geeignet		
Aufwand/Dosierung:	max. Zahl der Anwendungen bei Getreide (offen gelagert): 10 x gegen Schadmottenfalter; Vorratsgüter: 3 x pro 1000 m ³		
Zulassungsnummer:	N-41666		
Artikel-Nr. : 100-000373	pro Dose:	1 x 500 ml	
	pro Karton:	15 x 500 ml	





A DOBOL® NEBELAUTOMAT

Wirkstoffgehalt:	Cyphenothrin 72 g/kg		
Eigenschaft:	<p>Thermischer Rauch-Nebel zur Schädlingsbekämpfung in geschlossenen Räumen. Mit breitem Anwendungsbereich und Wirkungsspektrum. Gegen kriechende und fliegende Insekten geeignet. Gleichmäßige Nebelbildung aufgrund einer exothermen Reaktion, starker Austreibeeffekt.</p> <p>Keine Gasentwicklung - Die innovative Art der Freisetzung des Wirkstoffes unterscheidet den DOBOL Rauch-Nebelautomaten von gewöhnlichen Nebelautomaten dadurch, dass keine Brandgefährdungen, giftigen Emissionen und Restasche entstehen.</p> <p>Keine Verschmutzung - Dank des sehr niedrige Dampfneiveaus des DOBOL Rauch-Nebelautomaten bilden sich weder Flecken an Möbeln oder sonstigen Einrichtungsgegenständen noch entsteht nach Gebrauch eine Geruchsbelästigung.</p> <p>Wirkungsweise/Wirkungsbereich - Der DOBOL Rauch-Nebelautomat enthält ein Insektizid mit Kontakt- und Aufnahmewirkung, das am Nervensystem der Insekten ansetzt und mit einem schnellen Knock-down Effekt und einer guten Dauerwirkung ausgestattet ist. Die Wirkstoffpartikel sind sehr fein, so dass sie in alle Bereiche des zu behandelnden Raumes vordringen können.</p>		
Anwendung:	gegen kriechende und fliegende Insekten wie Schaben, Ameisen, Bettwanzen, Katzenfloh, Winkelspinne, Hausfliege, Stechmücke, Deutsche Wespe		
Aufwand/Dosierung:	kriechende Insekten: 1 Nebelautomat für 50 m ² oder 130 m ³	fliegende Insekten: 1 Nebelautomat für 100 m ² oder 260 m ³	
Zulassungsnummer:	N-65683		
Artikel-Nr. : 100-000384	pro Dose:	1 x 20 g	
	pro Karton:	30 x 20 g	

GEBRAUCHSFERTIGE PUMPSPRAYS



B ANTI-INSEKT RTU

Wirkstoffgehalt:	Permethrin 2,5 g/l, Chrysanthemum-cinerariaefolium-Extrakt 0,1 g/l		
Eigenschaft:	<p>Killgerm Anti-Insekt RTU ist ein universell einsetzbares und über mehrere Wochen wirksames Sprühmittel gegen schädliche und lästige Insekten, wie z.B. Schaben, Silberfischchen, Ameisen, Asseln, Flöhe, Fliegen, Motten. Killgerm Anti-Insekt RTU ist ein Kontaktmittel und sollte zur Behandlung von Schlupfwinkeln und sonstigen Aufenthaltsplätzen von Insekten verwendet werden. Zur Sicherheit sollte die Oberflächenverträglichkeit an einer nicht sichtbaren Stelle getestet werden.</p> <p>Killgerm Anti-Insekt RTU wird nicht in die Raumluft, sondern gezielt an den Stellen versprüht, an denen Schadinsekten vorhanden sind bzw. vermutet werden. Das Produkt auf Flächen als dünnen Sprühfilm aufbringen. Lokale Überdosierung vermeiden. Bei der Anwendung gegen Fliegen, Mücken, Schnaken und Wespen sind Fenstereinfassungen, Rahmen und Fensterbänke einzusprühen.</p>		
Anwendung:	gegen Schaben, Silberfischchen, Ameisen, Asseln, Flöhe, Fliegen und Motten		
Aufwand/Dosierung:	Bei glatten Oberflächen 10 ml pro 1m ² und bei porösen, saugfähigen Oberflächen 20 ml pro m ² anwenden. Ein Sprühstoß entspricht ca. 1 ml. Anwendung kann nach 3 Wochen wiederholt werden.		
Zulassungsnummer:	N-89860		
Artikel-Nr. : 100-000348	pro Flasche:	1 x 500 ml	
	pro Karton:	15 x 500 ml	

A EFFECT® MICROTECH RTU

Wirkstoffgehalt:	Tetramethrin 0,1 g/l, Permethrin 0,2 g/l (mikroverkapselt), Piperonylbutoxid 0,2 g/l		
Eigenschaft:	<p>Ein wirksames Insektizid zur Bekämpfung aller Arten von Insekten mit sofortiger und lang anhaltender Wirkung. Der besonders stabile und langlebige Wirkstoff bietet einen hervorragenden Schutz auch im Außenbereich.</p> <ul style="list-style-type: none"> • auf Wasserbasis • Kontakt- und Fraßgift • Tetramethrin sorgt für eine schnelle Wirkung (Knock-down) • Permethrin ermöglicht eine zusätzliche Residualwirkung • PBO erhöht zusätzlich die Wirkung • Langzeitwirkung bis zu 6 Monate • geruchsarm • die Hülle schützt den Wirkstoff vor hohen Temperaturen und Sonnenlicht • anwendungsfertig 		
Anwendung:	gegen kriechende Insekten wie Schaben und Ameisen		
Aufwand/Dosierung:	30 ml für 1 m ²		
Zulassungsnummer:	N-49088		
Artikel-Nr. : 100-000389	pro Flasche:	1 x 500 ml	
	pro Karton:	12 x 500 ml	

**B CONTRA INSECT® UNIVERSAL**

Wirkstoffgehalt:	Permethrin 5 g/kg, Prallethrin 0,75 g/kg, Piperonylbutoxid 7,5 g/kg		
Eigenschaft:	<p>Universal-Insektenbekämpfungsmittel mit Sofort- und Langzeitwirkung gegen Fliegen, Mücken, Schnaken, Wespen, Schaben, Heimchen, Milben u.v.a. im Haus, Melkkammern und Stallanlagen.</p> <p>Contra Insect® Universal besitzt eine starke Kontaktwirkung gegenüber Insekten und sollte vorzugsweise zur Behandlung von Schlupfwinkeln und sonstigen Aufenthaltsplätzen verwendet werden.</p> <ul style="list-style-type: none"> • gebrauchsfertiges, universell einsetzbares Insektenbekämpfungsmittel • praktische Pumpsprayflasche • Sofort- und Langzeitwirkung gegen viele Insekten • geruchslos 		
Anwendung:	gegen Fliegen, Mücken, Schnaken, Wespen, Heimchen, Milben u.v.a.		
Aufwand/Dosierung:	20 ml/m ² (500 ml sind ausreichend für 25 m ²)		
Zulassungsnummer:	N-100436		
Artikel-Nr. : 100-000312	pro Flasche:	1 x 500 ml	
	pro Karton:	12 x 500 ml	
Artikel-Nr. : 100-000387	pro Flasche:	1 x 1 l	
	pro Karton:	12 x 1 l	



GEBRAUCHSFERTIGES SPRITZ- UND SPRÜHMITTEL



A PERMA-FORTE

Wirkstoffgehalt:	Permethrin 7,5 g/kg, Prallethrin 1 g/kg, Piperonylbutoxid 10 g/kg
Eigenschaft:	<p>Eine gebrauchsfertige, praktisch geruchlose und materialverträgliche Lösung zur problemlosen Bekämpfung von z.B. Schaben, Wanzen, Heimchen, Silberfischchen, Ameisen, Pelz- und Teppichkäfern in Klinikbereichen, Nahrungsmittelwerken, Küchen, Kantinen, Wohnungen usw. perma-forte gewährleistet durch die Wirkstoffkombination sowohl eine sofortige als auch eine Dauerwirkung von mehreren Wochen.</p> <ul style="list-style-type: none"> • gebrauchsfertiges Mittel mit Sofort- und Langzeitwirkung • hinterlässt praktisch keine Rückstände • geruchlos
Anwendung:	gebrauchsfertiges Insektizid gegen Schaben, Wanzen, Heimchen, Silberfischchen, Ameisen sowie Pelz- und Teppichkäfer
Aufwand/Dosierung:	20 ml/m ² (10 l sind ausreichend für 500 m ²)
Zulassungsnummer:	N-100884 
Artikel-Nr. : 100-000306	pro Stück: 1 x 10 l

LACKE



B DETMOL-LACK D

Wirkstoffgehalt:	Permethrin 22 g/kg, Prallethrin 2,25 g/kg, Piperonylbutoxid 4,5 g/kg
Eigenschaft:	<ul style="list-style-type: none"> • Langzeitwirkung durch Permethrin und spontane Sofortwirkung • der Film schützt den eingeschlossenen Wirkstoff lange Zeit vor Nässe, Abrieb, Putzmitteln und Verflüchtigung • permanente Wirkstoffabgabe an die Filmoberfläche • nur gezielt anwenden. Nicht für Wohn-, Schlaf- und schlecht belüftbare Aufenthaltsräume bestimmt. • Sprühkopf mit 15 cm langer Spraykanüle
Anwendung:	Schaben und andere kriechende Gesundheits- und Hygieneschädlinge
Aufwand/Dosierung:	bekannte Schädlingerverstecke gezielt aus kurzem Abstand besprühen, bzw. ca. 10 cm breite Streifen auf belaufene Stellen und um mögliche Aufenthaltsorte sprühen 5 - 15 g/lfm bei 10 cm breiten Streifen, je nach Flächenbeschaffenheit
Zulassungsnummer:	N-85756 
Artikel-Nr. : 100-000408	pro Dose: 1 x 400 ml
	pro Karton: 12 x 400 ml



C DETHLAC®

Wirkstoffgehalt:	Deltamethrin 0,02 g/kg, Chrysanthemum-cinerariaefolium-Extrakt 0,08 g/kg
Eigenschaft:	Insektizider Lack zum Sprühen gegen diverse Schadinsekten. Die Wirkung wird durch Kontakt mit Wasser nur wenig beeinträchtigt, kann allerdings zu Verfärbungen führen. DETHLAC trocknet zu einem harten klaren Belag, der Insekten innerhalb weniger Stunden nach Kontakt mit der Lackoberfläche tötet. Eine Anwendung ist über mehrere Monate wirksam, sogar bei Regen. Die insektizide Wirksamkeit bleibt selbst nach Abwaschen der Lackoberfläche erhalten, sogar wenn Haushaltsreiniger verwendet werden.
Anwendung:	gegen Ameisen, Schaben, Staubläuse usw. im Innen- und Außenbereich
Aufwand/Dosierung:	als Barriere von 8-15 cm Breite aufsprühen
Zulassungsnummer:	N-64973 
Artikel-Nr. : 100-000733	pro Dose: 1 x 250 ml
	pro Karton: 12 x 250 ml

INSEKTIZIDE STÄUBE

A VAZOR™ DE AEROSOL

Wirkstoffgehalt:	Diatomeenerde 24,6 g/kg		
Eigenschaft:	Vazor™ DE Aerosol ist ein FCKW-freies Insektenspray, welches aufgrund seiner biophysikalischen Eigenschaften eine stark austrocknende Wirkung gegen kriechendes Ungeziefer hat. Nach der Ausbringung an den bevorzugten Laufwegen und Verstecken bildet sich ein feiner weißlicher Belag. Bei Kontakt mit dem Silikatstaub findet eine Anlagerung an die Kutikula der Insekten statt. Dies führt zur Zerstörung der verdunstungshemmenden Wachsschutzschicht und innerhalb kurzer Zeit zum Absterben durch Austrocknen.		
Anwendung:	gegen Orientalische und Deutsche Schabe, Rote Vogelmilbe, Schwarze Wegameise		
Aufwand/Dosierung:	nach Bedarf Laufwege und Versteckplätze gleichmäßig einsprühen		
Zulassungsnummer:	DE-0028100-00-0000-18 1-3 AT-0028095-0003		
Artikel-Nr. : 100-000747	pro Dose:	1 x 500 ml	
	pro Karton:	12 x 500 ml	



B ACO.SPRAY SI PLUS

Wirkstoffgehalt:	Siliziumdioxid (NANO) 30 g/kg, Gerianol 2 g/kg		
Eigenschaft:	<p>Zur Bekämpfung von Bettwanzen, Vogelmilben, Taubenzecken, Käfern, Ameisen, Flöhen, Schaben, Silberfischchen u.a. kriechenden Schadinsekten.</p> <ul style="list-style-type: none"> • wirkt biophysikalisch durch Dehydration der Insekten • lange Wirkungsdauer und Schutz vor Neubefall • breites Wirkungsspektrum – keine Resistenzbildung • Geeignet für alle sensiblen Bereiche • Kein Stauben und gute Haftung auch auf vertikalen Flächen • einfache und schnelle Anwendung • mit zusätzlicher Kanüle für gezielte Anwendung 		
Anwendung:	Bettwanzen, Ameisen, Schaben, rote Vogelmilbe, Flöhe, Taubenzecken u.a. kriechende Schadinsekten		
Aufwand/Dosierung:	Aco.Spray SI PLUS wird direkt auf die befallenen und verdächtigen Stellen sowie deren Umgebung im Abstand von ca. 30 cm aufgesprüht. 1 Dose für ca. 60 lfm.		
Zulassungsnummer:	N-80753		
Artikel-Nr. : 100-000390	pro Dose:	1 x 500 ml	
	pro Karton:	12 x 500 ml	



C ROTE VOGELMILBE PROTECTSPRAY FORTE

Wirkstoffgehalt:	Synthetisches amorphes Siliziumdioxid (NANO) 16,7 g/kg		
Eigenschaft:	<p>Gebrauchsfertiges Aerosol für die Bekämpfung der Roten Vogelmilbe (<i>Dermapyssus gallinae</i>) einschließlich deren Nymphen und Eier. Zur Verwendung im Innenbereich für nicht-berufsmäßige Verwender.</p> <ul style="list-style-type: none"> • wirkt ausschließlich biophysikalisch durch Dehydration der Insekten • bis zu 7 Wochen geprüfte Residualwirkung • auf Siliziumdioxid-Basis – keine Resistenzbildung • erstes zugelassenes Produkt (PT18) für die Bekämpfung der Roten Vogelmilbe, deren Nymphen und Eier • kein Stauben und gute Haftung auch auf vertikalen Flächen • wirkt auf porösen und nicht porösen Oberflächen • zugelassen bis 2029 		
Anwendung:	Rote Vogelmilbe, deren Nymphen und Eier		
Aufwand/Dosierung:	40 g/m ² (9 m ² pro Dose) entspricht 19 Sekunden Spühen /m ²		
Zulassungsnummer:	DE-0023456-18		
Artikel-Nr. : 100-000918	pro Dose:	1 x 500 ml	
	pro Karton:	6 x 500 ml	





A FOSSIL SHIELD WHITE POWDER

Wirkstoffgehalt:	synthetisches amorphes Siliziumdioxid (Kieselsäure) 2 % [CAS-Nr.: 68909-20-6]		
Eigenschaft:	Home Shield® white powder in der 200 g Zerstäuberflasche ist ein gebrauchsfertiger Puder und für den sofortigen Einsatz geeignet. Der Puder bildet eine gut haftende abkreibende Schutzschicht gegen die Rote Vogelmilbe. Home Shield® white powder bewirkt bei Kontakt Austrocknung von Roten Vogelmilben durch die Absorption der äußeren schützenden Wachsschicht. Wirkt bis zu 12 x schneller und schützt bis zu 2 x länger als herkömmliche Kieselgurprodukte.		
Anwendung:	gegen die rote Vogelmilbe		
Aufwand/Dosierung:	Für die Bekämpfung der Milben 15g - 65g Puder/m ² einsetzen.		
Zulassungsnummer:	N-75085		
Artikel-Nr. : 100-000956	pro Flasche:	1 x 200 g	
	pro Karton:	12 x 200 g	



B HOME SHIELD WHITE POWDER

Wirkstoffgehalt:	Synthetisches, amorphes Siliciumdioxid (als Nanomaterial bestehend aus Aggregaten und Agglomeraten); CAS: 68909-20-6 (Nano)		
Eigenschaft:	Home Shield® white powder im 2kg Eimer ist ein gebrauchsfertiger Puder und für den sofortigen Einsatz geeignet. Der Puder bildet eine gut haftende abkreibende Schutzschicht gegen die Rote Vogelmilbe. Kann bei Bedarf mit Wasser angemischt werden. Auch zum Nachfüllen von Zerstäuberflaschen geeignet. Home Shield® white powder bewirkt bei Kontakt Austrocknung von Roten Vogelmilben durch die Absorption der äußeren schützenden Wachsschicht. Wirkt bis zu 12 x schneller und schützt bis zu 2 x länger als herkömmliche Kieselgurprodukte.		
Anwendung:	gegen die rote Vogelmilbe		
Aufwand/Dosierung:	Für die Bekämpfung der Milben 15 g - 65 g Puder/m ² oder 67,5 g - 292,5 g Suspension/m ² einsetzen.		
Zulassungsnummer:	N-75085		
Artikel-Nr. : 100-000955	pro Eimer:	1 x 2 kg	



C ACO.DUST DELTA

Wirkstoffgehalt:	Deltamethrin 0,51 g/kg		
Eigenschaft:	Stäubemittel zu Bekämpfung von kriechenden Insekten. Für Anwendungen in Lebensmittel- und Hygienebereichen wie z. B. Lebensmittel verarbeitende Betriebe, Kantinen, Restaurants, Bars, Hotels, öffentliche Gebäude, Krankenhäuser, Wohnungen, Häuser, gewerblichen und landwirtschaftlichen Innen- und Lagerräumen etc. • Ausgezeichnete Langzeitwirkung bis zu mehreren Wochen • Hervorragende Wirksamkeit • Kosteneffizient – 1 kg ausreichend für bis zu 500 (!) Ameisennester • Geruchsarm • Für Anwendungen im Innen- und Außenbereich		
Anwendung:	gegen Schaben, Spinnen, Bettwanzen, Ameisen		
Aufwand/Dosierung:	20 g/m ² in Innenräumen / 2 g/m ² bei Ameisennestern im Außenbereich		
Zulassungsnummer:	DE-0003001-18		
Artikel-Nr. : 100-000919	pro Eimer:	1 x 1 kg	

A VAZOR™ DE STAUB

Wirkstoffgehalt:	Diatomeenerde 1000 g/kg		
Eigenschaft:	<p>Vazor™ DE Staub besteht zu 100 % aus Diatomeenerde, einer natürlichen amorphen Kieselgur aus fossilen Ablagerungen von Kieselalgen.</p> <p>Vazor™ DE Staub besitzt aufgrund seiner Eigenschaften eine stark austrocknende Wirkung gegen kriechende Insekten und Spinnentiere. Schädlinge und Lästlinge stäuben sich durch ihre Eigenbewegung ein. Bei Kontakt mit der Kieselgur findet eine Anlagerung an die Kutikula der Insekten statt. Dies führt zum Herauslösen der verdunstungshemmenden Wachsschutzschicht und innerhalb kurzer Zeit zum Absterben durch Austrocknen.</p> <p>Eine Resistenzbildung gegen Vazor™ DE Staub kann aufgrund der Wirkungsweise ausgeschlossen werden.</p>		
Anwendung:	gegen Schwarze Wegameise, Deutsche Schabe, Orientalische Schabe, Rote Vogelmilbe		
Aufwand/Dosierung:	30 - 50 g/m ² in Schlupfwinkel und Hohlräume stäuben		
Zulassungsnummer:	DE-00238100-00-0000-18 1-1 AT-0028095-0001		
Artikel-Nr. : 100-000745	pro Eimer:	1 x 2 kg	
Artikel-Nr. : 100-000746	pro Sack:	1 x 15 kg	

**B FICAM® D**

Wirkstoffgehalt:	Bendiocarb 12 g/kg		
Eigenschaft:	<p>Stäubemittel auf Carbamat-Basis gegen kriechendes und fliegendes Ungeziefer in unzugänglichen Bereichen. Das Produkt wird von porösen Oberflächen nicht absorbiert.</p> <p>Gegen Wespen, Hornissen und Ameisen. Zur Verwendung in Innenräumen, bei Anwendung als Behandlungsmittel für Nester in Innenräumen, mit einer undurchlässigen Oberflächenabdeckung zu verwenden. Typische Anwendungsbereiche sind Hohlräume im Bereich von Dächern und Leichtbauwänden, Installationsschächten, elektrischen Anlagen und überall dort, wo die Anwendung von flüssigen Sprühmitteln nicht möglich ist.</p> <ul style="list-style-type: none"> • ideal zur Hohlraum- und Barrierebehandlung • schnelle Knock-Down- und gute Langzeitwirkung • idealer Rotationspartner zu Pyrethroiden • zur Anwendung in sensiblen Bereichen geeignet 		
Anwendung:	Wespen, Hornissen (Ausnahmegenehmigung erforderlich!), und Ameisen im Innenbereich		
Aufwand/Dosierung:	Wespen/Hornissen: Je nach Nestgröße 20-60 g pro Nest, für zugängliche und unzugängliche Nester, maximal 11 mal pro Jahr. Bei unzugänglichen Nestern verteilt über die identifizierten Nestzugangspunkte. Ameisen: direkt auf Ameisen 10-20 g pro Quadratmeter, maximal 11 mal pro Jahr.		
Zulassungsnummer:	DE-0003983-18 AT-0003984-0000		
Artikel-Nr. : 100-000177	pro Eimer:	1 x 3 kg	
	pro Karton:	4 x 3 kg	





A DOBOL® OMICRON

Wirkstoffgehalt:	Chrysanthemum-cinerariaefolium-Extrakt 1 g/kg, Piperonylbutoxid 5 g/kg	
Eigenschaft:	<ul style="list-style-type: none"> • gebrauchsfertig • 2-4 Wochen haltbar • in und um Gebäude, sowie im Außenbereich • 3 Anwendungsarten: Streuen, Gießen, Spritzen • starker Knock-Down-Effekt 	
Anwendung:	gegen Insekten wie Schaben, Ameisen, Flöhe, Zecken	
Aufwand/Dosierung:	Gegen Schaben, Flöhe, Zecken: Streuen: 20 g/m ² Gießen: 20 g in 1 l Wasser für 1 m ² Sprühen: 100 g in 1 l Wasser für 5 m ²	Gegen Ameisen: Streuen: 5 g/m ² Gießen: 5 g in 1 l Wasser für 1 m ² Sprühen: 25 g in 1 l Wasser für 5 m ²
Zulassungsnummer:	N-64928	
Artikel-Nr. : 100-000777	pro Eimer:	1 x 4 kg

KÖDERDOSEN MIT LOCKSTOFF



B UNGEZIEFERKÖDERDOSE GEGEN SCHABEN

Wirkstoffgehalt:	Imidacloprid 21,5 g/kg	
Eigenschaft:	<p>Die anwendungsfertige Ungeziefer Köderdose bietet schnell und zuverlässig Abhilfe gegen Silberfischchen, Kellerasseln, Schaben und anderes kriechendes Ungeziefer im Haus. Neben der Anwendung in Innenräumen kann die Ungeziefer Köderdose auch problemlos an regengeschützten Stellen auf Balkon und Terrasse platziert werden. Die Ungeziefer Köderdose ist ideal für Haushalte mit Kindern und/oder Haustieren geeignet und gibt keinen Wirkstoff in die Raumluft ab.</p> <ul style="list-style-type: none"> • schnell und zuverlässig • spezielle Köderwirkung • effektiv gegen viele Arten von Schaben • Köderdosen sind bereits nach dem Auspacken einsatzbereit • für alle Räume geeignet 	
Anwendung:	gegen Schaben	
Aufwand/Dosierung:	Köderstationen in der Nähe von Schabennestern oder nach Möglichkeit zwischen diesen und möglichen Futterquellen platzieren. 2 Köderstationen bei geringem Befall, bis zu 6 Köderstationen bei starkem Befall verwenden (eine Köderstation pro 5 m ²). Die Anzahl der Köderstationen darf 6 pro Befall nicht überschreiten. Bei anhaltendem Befall Köderstationen nach 4 Wochen ersetzen.	
Zulassungsnummer:	DE-0008797-18 AT-0016168-0000	
Artikel-Nr. : 100-000297	pro Packung:	24 x 2 Stk.



C NATRIA SILBERFISCHCHENFALLE

Wirkstoffgehalt:	wirkstofffrei	
Eigenschaft:	<p>Die Silberfischchenfalle schafft zuverlässig und nachhaltig Abhilfe gegen Silberfischchen und anderes kriechendes Ungeziefer (Ameisen, Schaben, Kellerasseln, Speckkäfer, Brot- und Mehlkäfer etc.) in Innenräumen, besonders in Bad und Küche. Die Klebefalle enthält keinen insektiziden Wirkstoff und ist ideal für Familien mit Kindern und/oder Haustieren geeignet.</p> <ul style="list-style-type: none"> • geruchlos • für alle Räume geeignet • 8 Wochen wirksam 	
Anwendung:	gegen Silberfischchen, Kellerasseln, Schaben usw. im Haus	
Aufwand/Dosierung:	1 bis 2 Klebefallen im Raum aufstellen und wöchentlich kontrollieren	
Artikel-Nr. : 100-000299	pro Packung:	12 x 2 Stk.

Effect[®]

Professionelle Insektizide

MICROTECH CS PRO

Mit grosser kontaktaktivität und langanhaltender wirkung gegen kriechende insekten.

- Hohe Restwirksamkeit.
- Beständigkeit gegen hohe Temperaturen, Sonnenlicht und Feuchtigkeit.
- Auslöschung der gesamten Insektenpopulation. - Die Insekten nehmen die Mikro kapseln mit in ihre Nester.

MIKROKAPSELN



100% WIRKSAM BIS ZU 6 MONATE

ULTIMUM PRO

Ein wirksames, unsystematisches insektizid mit kontaktaktivität und unglaublicher wirkung gegen kriechende und fliegende insekten.

- Schnelle Sofortwirkung.
- Nachhaltige Wirkung.
- Auch für die ULV-Anwendung geeignet.

100% WIRKSAM GEGEN BETTWANZEN



Für mehr Informationen besuchen Sie unsere Webseite www.Ratimor-Effect-PestControl.com

 UNICHEM

uniche@uniche.si | en.uniche.si   RATIMOR & EFFECT PEST CONTROL

SCHABENGELE

**A ADVION® SCHABENGEL**

Wirkstoffgehalt:	Indoxacarb 12,8 g/kg		
Eigenschaft:	<p>Advion® Schaben Gel kombiniert eine geschützte, hoch attraktive Gelformulierung mit dem Wirkstoff Indoxacarb, einem einzigartigen, nicht-repellenten Wirkstoff, der durch die Enzyme der Schaben zu seiner aktiven Form bioaktiviert wird. Es ist ein leistungsstarkes Gel, mit dem alle vorherrschenden Schabenarten (auch gelköderscheue Schaben), einschließlich deutscher, orientalischer, amerikanischer, australischer, braunband und asiatischer Schabe, bekämpft werden können. Die Formulierung lockt Schaben schnell an und selbst die härtesten Populationen werden schnell bekämpft.</p> <p>Zusätzlich ist das Gel gegen Silberfische (<i>Lepisma saccharina</i>) und Papierfische (<i>Ctenolepisma longicaudata</i>) wirksam und für die Anwendung im Innenraum zugelassen.</p> <ul style="list-style-type: none"> • Bio-Aktivierung des Wirkstoffs durch die Schabenzymen • umfassende Bekämpfung aller wichtigen Schabenarten sowie Papier- und Silberfischen • günstiges Umweltprofil • für den Einsatz im Innen- und Außenbereich 		
Anwendung:	gegen alle Schaben im Innen- und Außenbereich sowie Silberfische und Papierfische im Innenraum		
Aufwand/Dosierung:	2-5 Tropfen/ m ² bei einer Masse von 0,1 g/ Tropfen.		
Zulassungsnummer:	DE-2011-MA-18-00001 AT/2011/Z/00002/18		
Artikel-Nr. : 100-000212	pro Stück:	1 x 30 g	
	pro Karton:	4 x 30 g	

**B PESGUARD GEL**

Wirkstoffgehalt:	Clothianidin 5 g/kg, Pyriproxyfen 5 g/kg		
Eigenschaft:	<ul style="list-style-type: none"> • sehr schnelle Köderannahme und Wirkungseintritt (bis zu 85 % Reduktion nach 4 Stunden) • hohe Köderattraktivität und lange Köderhaltbarkeit (volle Wirksamkeit auch 12 Monate nach Ausbringung) • neuer Wirkstoff Clothianidin – hoch wirksam, nicht repellerend, mit enorm schnellem Wirkungseintritt • mit Pyriproxyfen (IGR), äußerst wirksamer Wachstumsregulator, der die Entwicklung erwachsener Stadien zuverlässig verhindert und bei erwachsenen Weibchen Sterilität bewirkt • für ein erfolgreiches Resistenzmanagement, auch bei schwer bekämpfbaren Schabenpopulationen • hohe Haftkraft auf vertikalen und horizontalen Flächen 		
Anwendung:	gegen Deutsche, Orientalische, Braunband und Amerikanische Schaben		
Aufwand/Dosierung:	leichter Befall: 3-6 Köderpunkte à 0,032 g pro m ² / schwerer Befall: 6-10 Köderpunkte à 0,032 g pro m ²		
Zulassungsnummer:	EU-0024951-0000		
Artikel-Nr. : 100-000881	pro Stück:	1 x 30 g	
	pro Karton:	4 x 30 g	

**C KAPTER FLUOGEL**

Wirkstoffgehalt:	Imidacloprid 21,5 g/kg		
Eigenschaft:	<p>Gelköder mit der neuen Ködermatrix-Technologie namens „Speedy Nutrient Matrix“ - kurz SNM®, zur schnellen Kontrolle der üblichen Schabenarten. Die Vorteile der SNM® Technologie sind zum einen die lange Haltbarkeit des ausgebrachten Gelköders und zum anderen der Verzicht auf die 8 großen Allergene-Inhaltsstoffe („The Big-8“ wie z.B. Milch, Eier, Fisch, Weizen etc.) nach Annex II, der EU Verordnung (EU) Nr. 1169/2011. Das Kapter Fluogel ist somit ideal für sensible Bereiche, wo das Thema Allergene in der Schädlingsbekämpfung eine immer größere Rolle spielt.</p> <p>Mit „Fluo-Tracker®“ Technologie - einfaches auffinden behandelter Stellen mittels UV Taschenlampe.</p>		
Anwendung:	gegen Deutsche, Orientalische, Amerikanische und Braunbandschabe		
Aufwand/Dosierung:	linienförmig, ca. 5 mm pro Köderstelle		
Zulassungsnummer:	DE-0020576-18		
Artikel-Nr. : 100-000972	pro Stück:	1 x 30 g	
	pro Karton:	6 x 30 g	

Kleine Insekten, große Wirkung



Hochattraktive Formulierung
wirkt auch gegen köderscheue Schaben
Vollständige Bekämpfung aller wichtigen Schabenarten
Langanhaltende Wirkung

FOR LIFE UNINTERRUPTED™

 **Advion® Schaben**
Gel





A MAXFORCE® PRIME

Wirkstoffgehalt:	Imidacloprid 21,5 g/kg		
Eigenschaft:	<p>Maxforce® Prime ist breit wirksam gegen adulte Schaben aller wichtigen Arten. Gegen Deutsche Schaben, Braunbandschaben, Orientalische Schaben sowie Amerikanische Schaben im Innenbereich (z.B. Restaurants, Krankenhäusern, Schulen, Kindergärten).</p> <ul style="list-style-type: none"> • nachhaltige Kontrolle: Dominoeffekt • bis zu 12 Wochen wirksam • diskrete Anwendung dank geruchlosem Gel • ideal für den Einsatz in sensiblen Bereichen 		
Anwendung:	gegen Schaben im Innenbereich		
Aufwand/Dosierung:	Deutsche Schabe/Braunbandschabe:	1-2 Köderpunkte a 0,1 g pro m ²	
	Orientalische Schabe/Amerikanische Schabe:	2-3 Köderpunkte a 0,1 g pro m ²	
Zulassungsnummer:	DE-0011213-18 AT-0011384-0000		
Artikel-Nr. : 100-000467	pro Stück:	1 x 30 g	
	pro Karton:	4 x 30 g	



B MAXFORCE® PLATIN

Wirkstoffgehalt:	Clothianidin 10 g/kg		
Eigenschaft:	<p>Die moderne Ködermatrix zeichnet sich durch eine einzigartige Mischung aus insektizidem Gel und fraßstimulierenden Köderkapseln aus. Sowohl Nymphen als auch adulte Schaben nehmen Maxforce® Platin unmittelbar auf, so dass eine Kontrolle von allen Entwicklungsstadien in kürzester Zeit erreicht wird. Hierbei werden auch köderscheue Schaben sicher erfasst.</p> <ul style="list-style-type: none"> • maximale Wirkung gegen alle Schaben-Arten • auch nach 12 Monaten noch voll wirksam • robuste und einfach anzuwendende Gelformulierung • beugt einer Resistenzbildung vor 		
Anwendung:	gegen Schaben und Papierfischchen in Innenräumen		
Aufwand/Dosierung:	<p>je m² - Deutsche & Braunbandschabe:</p> <ul style="list-style-type: none"> - Befallskontrolle: 1 Köderpunkt (5 mm Ø) - schwacher Befall: 1 Köderpunkt (7 mm Ø) - starker Befall: 2 Köderpunkte (7 mm Ø) 	<p>je m² - Amerikanische & Orientalische Schabe:</p> <ul style="list-style-type: none"> - schwacher Befall: 2 Köderpunkte (7 mm Ø) - starker Befall: 3 Köderpunkte (7 mm Ø) 	
Zulassungsnummer:	DE-0016670-18 AT-0021600-0000		
Artikel-Nr. : 100-000724	pro Stück:	1 x 30 g	
	pro Karton:	4 x 30 g	



C BLATTA.GEL AC 30

Wirkstoffgehalt:	Acetamiprid 20 g/kg		
Eigenschaft:	<ul style="list-style-type: none"> • attraktive Lockstoffe – spontane Köderannahme • bestens geeignet für alle sensiblen Bereiche wie Haushalte, Lebensmittelbetriebe, Schulen, Krankenhäuser etc. • schnell einsetzende Wirkung • lange Köderhaltbarkeit • sparsam im Verbrauch • unauffällig durch weißliche Einfärbung der Ködermatrix • gute Haftung auch auf vertikalen Flächen 		
Anwendung:	zur Bekämpfung von Deutsche, Orientalische und Amerikanische Schabe, sowie Silberfischchen		
Aufwand/Dosierung:	ca. 0,2 g je Köderstelle (dies entspricht einem Tröpfchendurchmesser von 2-4 mm)		
Zulassungsnummer:	N-42535		
Artikel-Nr. : 100-000456	pro Stück:	1 x 30 g	
	pro Karton:	12 x 30 g	

The logo for envu, featuring the word 'envu' in a stylized font with a red-to-blue gradient. The 'e' is red, 'n' is blue, 'v' is blue, and 'u' is blue. A small 'TM' symbol is at the top right of the 'u'.

Qualität schafft Vertrauen



Gegen Schaben
und Papierfischchen



Gezielter Einsatz
gegen adulte Schaben



Extrem breite
Wirkung gegen Ameisen



A GOLIATH® GEL

Wirkstoffgehalt:	Fipronil 0,5 g/kg			
Eigenschaft:	<p>Goliath® Gel ist das beste Produkt für die kostengünstige Schabenbekämpfung bei maximaler Wirksamkeit und minimalen Unannehmlichkeiten für alle Beteiligten. Goliath® Gel ist eine gebrauchsfertige Formulierung des modernen Insektizids Fipronil, die stärker und schneller wirkt als alle anderen auf dem Markt erhältlichen Schabengelelköder. Goliath® Gel enthält keine Glukose.</p> <p>Goliath® Gel lässt sich einfach, präzise und schnell anwenden, um so die schnellste, nachhaltigste und kostengünstigste Bekämpfung von Schaben zu gewährleisten. Seine Anwendung erfolgt diskret mit extrem niedriger Dosierung.</p> <p>Die überlegende Wirkungsstärke von Fipronil bedeutet, dass für die Bekämpfung eines Schabenbefalls mit Goliath® Gel mindestens 60 % weniger Köder erforderlich ist als bei alternativen Behandlungen. Dadurch ist eine einzelne Kartusche fast dreimal so ergiebig wie andere Gelköder und ist dadurch wesentlich kosteneffizienter als ein einfacher Gewichtsvergleich vermuten ließe.</p> <p>Goliath® Gel nutzt den Umstand, dass vergiftete Schaben in ihre Verstecke zurückkehren, bevor sie verenden. Dort wird das Fipronil durch Kontakt der Schaben übertragen und sowohl ihre Kadaver als auch ihr Kot von anderen Individuen gefressen. Labor- und Feldversuche zeigen, dass Fipronil auf diese Weise leicht von einer Schabe zur nächsten weitergegeben wird, wobei es seine hohe Wirkung auch nach mehreren solcher Übertragungen beibehält.</p> <p>Dieser sogenannte Kaskadeneffekt erhöht die durch einen einzigen Gelpunkt getötete Anzahl von Individuen erheblich, insbesondere bei höherer Populationsdichte. So erreicht das Fipronil zuverlässig die jungen Nymphen und eiertragenden Weibchen, die sich selten weit von ihren Schlupfwinkeln entfernen, und ermöglicht eine umfassendere Bekämpfung eines Befalls. Ein Gelpunkt enthält ausreichend Wirkstoff um mehr als 1000 Schaben zu bekämpfen.</p> <p>Die anhaltende Wirkung von Goliath® Gel wird außerdem durch eine hochgradig stabile Formulierung verbessert, die über einen langen Zeitraum attraktiv und wirksam bleibt.</p>			
	Anwendung:	gegen Schaben (<i>Blattella germanica</i> , <i>Supella longipalpa</i> , <i>Periplaneta americana</i> , <i>Blatta orientalis</i>)		
	Aufwand/Dosierung:	Deutsche-/Braunbandschabe:	0,03 g pro m ²	Orientalische/Amerikanische Schabe: 0,06 g pro m ²
Zulassungsnummer:	DE-0010873-18 AT-0011034-0000			
Artikel-Nr. : 100-000131	pro Stück:	1 x 35 g		
	pro Karton:	4 x 35 g		



B MYTHIC® GEL

Wirkstoffgehalt:	Chlorfenapyr 0,4 g/kg			
Eigenschaft:	<p>Die Anwendung erfolgt in kleinen, gezielten Mengen und eignet sich ideal für die Behandlung von Ritzen und Spalten bei deutlich verringertem Chemikalieneinsatz. Mythic® Gel enthält keine Glukose.</p> <p>Mythic® Gel erzielte einen Tag nach der Behandlung eine Reduzierung der Schabenanzahl von über 50 %, die nach Ablauf einer Woche auf 90 % anstieg. Es gibt bei einem vierwöchigen Standard-Behandlungsprogramm praktisch keine Unterschiede zwischen Mythic® Gel und dem Konkurrenzprodukt in der Wirksamkeit.</p> <p>Mythic® Gel Schabeköder wird im Vergleich sowohl zu den im Markt führenden und als auch den generischen Gelködern zu einem attraktiven Preis angeboten, insbesondere im Hinblick auf seine bewährte Qualität und Wirksamkeit. Zudem lässt es sich als Resistenzmanagement-Insektizid in aktuelle Köderprogramme integrieren. Zur leichten Einbindung in bereits bestehende Programme lässt sich Mythic® Gel mit der gleichen Applikationspistole und mit der gleichen Anzahl Köderpunkten ausbringen wie Goliath® Gel. Mythic® Gel ist für den Einsatz in Wohngebäuden sowie in gewerblichen und industriellen Räumlichkeiten zugelassen, einschließlich in Bereichen für die Lagerung, Verarbeitung und Zubereitung von Lebensmitteln. Es wird diskret und bei minimaler Störung an versteckten Orten ausgebracht.</p>			
	Anwendung:	zur Bekämpfung von Schaben		
	Aufwand/Dosierung:	<ul style="list-style-type: none"> • Deutsche oder Braunbandschabe: bei normalem Befall 1 Gelpunkt pro m², bei starkem Befall 2 Gelpunkte pro m² • Orientalische oder Amerikanische Schabe: bei normalem Befall 2 Gelpunkte pro m², bei starkem Befall 3 Gelpunkte pro m², ein Gelpunkt von 0,1 g hat einen Durchmesser von ca. 4-5mm 		
Zulassungsnummer:	N-53262			
Artikel-Nr. : 100-000431	pro Stück:	1 x 30 g		
	pro Karton:	4 x 30 g		

AMEISENGELE

A FOURMIDOR®

Wirkstoffgehalt:	Fipronil 0,5 g/kg		
Eigenschaft:	<p>Fourmidor® ist ein gebrauchsfertiger Flüssigköder für den professionellen Einsatz. Es wirkt bereits in sehr niedriger Dosierung beim Kontakt bzw. bei der Aufnahme in den Verdauungstrakt der Insekten. Ameisen werden durch seinen süßen Geschmack angelockt.</p> <p>Fourmidor® ist ein hochwertiger, professioneller Insektizidköder für die gründliche und zuverlässige Bekämpfung von Ameisen. Es ist eine gebrauchsfertige Formulierung des nachweislich hochwirksamen Insektizids Fipronil für eine konsistente und nachhaltige Wirkkraft.</p> <p>Es macht sich das natürliche Fressverhalten von Ameisen zu Nutze und gewährleistet so eine schnelle und gründliche Bekämpfung der gesamten Kolonie. Fourmidor® ist schnell, einfach und wirkungsvoll in der Anwendung sowie kostengünstig.</p>		
Anwendung:	gegen Schwarze Wegameise und andere Arten der Unterfamilie der Formicinae im Innen- und Außenbereich		
Aufwand/Dosierung:	einen 3-4 mm großen Gelpunkt (0,03 g) alle 30 cm entlang der Ameisenwege ausbringen. Bei normalem Gebrauch ist eine 25 g Fourmidor®-Kartusche ausreichend für eine Bekämpfung von ca. 250 Metern Ameisenwegen.		
Zulassungsnummer:	DE-0010830-18 AT-0011507-0000		
Artikel-Nr. : 100-000430	pro Stück:	1 x 25 g	
	pro Karton:	4 x 25 g	



B LASA.GEL AC

Wirkstoffgehalt:	Acetamidrid 1 g/kg		
Eigenschaft:	<ul style="list-style-type: none"> • spontane Köderannahme durch besondere Lockstoffe • transparentes Gel mit attraktiver Konsistenz • kleine Gelpunkte haften auch auf vertikalen Flächen • sichere Köderweitergabe und Abtötung der gesamten Kolonie • sparsam im Verbrauch • bestens geeignet für alle sensiblen Bereiche wie Haushalte, Lebensmittelbetriebe, Schulen, Krankenhäuser etc. • zur Anwendung in Räumen und auf Terrassen 		
Anwendung:	gegen Haus- und Gartenameisen (Schwarze Wegameise, Argentinische Ameise, Gemeine Rasenameise und Schwarze Weichameise)		
Aufwand/Dosierung:	ca. 0,1-0,2 g/Köderstelle, zur Anwendung in Räumen und auf Terrassen		
Zulassungsnummer:	N-47854		
Artikel-Nr. : 100-000391	pro Stück:	1 x 35 g	
	pro Karton:	12 x 35 g	



C PE-ANT PROFI

Wirkstoffgehalt:	Cyphenothrin 1 g/kg, Chrysanthemum cinerariaefolium, Ext. 0,01g/kg, Piperonylbutoxid 1,6 g/kg		
Eigenschaft:	<ul style="list-style-type: none"> • sichere Verbringung des Köders in das Ameisennest • Zerfall der Kolonie innerhalb weniger Tage • geruchlos • nicht fleckend • mit Langzeitwirkung 		
Anwendung:	gegen zuckerfressende Ameisen im Innen- und Außenbereich kleine Tröpfchen von ca. 3 mm Durchmesser an nicht sichtbaren Stellen platzieren, da Produkt flecken kann.		
Aufwand/Dosierung:	ca. 3 mm große Tropfen an Schlupflöchern und entlang der Ameisenstraßen ausbringen		
Zulassungsnummer:	N-96229		
Artikel-Nr. : 100-000420	pro Stück:	1 x 35 g	
	pro Karton:	4 x 35 g	



**A ADVION® AMEISEN GEL**

Wirkstoffgehalt:	Indoxacarb 0,5 g/kg		
Eigenschaft:	<p>Advion® Ameisen Gel ist eine innovative Technologie, die in einer Vielzahl von sensiblen Situationen zur wirksamen Ameisenbekämpfung eingesetzt werden kann. Es enthält Indoxacarb, einen einzigartigen Wirkstoff, der durch den Stoffwechsel der Ameise zu seiner hochinsektiziden Form bioaktiviert wird und eine gezielte Ameisenbekämpfung und niedrige Umweltbelastung in Einklang bringt. Die Formulierung von Advion® Ameisen Gel wurde so entwickelt, dass es für mehr Ameisen mit unterschiedlichen Nahrungspräferenzen attraktiv ist. Unabhängig von der Ameisenart oder der Jahreszeit bleibt es sehr schmackhaft und bietet eine zuverlässige Ameisenbekämpfung.</p> <ul style="list-style-type: none"> • hoch attraktive Formulierung • perfekte Viskosität für alle Situationen • an die unterschiedlichen Nahrungspräferenzen der Ameisen angepasst • enthält Indoxacarb, den bisher einzigartigen Wirkstoff aus der Gruppe der Oxadiazine • Bio-Aktivierung des Wirkstoffs durch den Stoffwechsel der Insekten • günstiges Umweltprofil 		
Anwendung:	gegen ein weites Spektrum an Ameisen		
Zulassungsnummer:	DE-2012-MA-18-00001 AT/2012/Z/00036/18		
Artikel-Nr. : 100-000394	pro Stück:	1 x 30 g	
	pro Karton:	4 x 30 g	

**B MAXFORCE® QUANTUM**

Wirkstoffgehalt:	Imidacloprid 0,3 g/kg		
Eigenschaft:	<p>Die Erfassung des gesamten Nestes steht bei der Anwendung von Maxforce® Quantum im Vordergrund. Der hochattraktive Sirupköder wird schnell als Futterquelle von den Arbeiterameisen angenommen und in ausreichendem Maße in die Ameisenkolonie eingetragen. Die Formulierung ist hygroscopisch (trocknet nicht aus), bildet keinen Oberflächenfilm und ist damit optimal für die Ameisen aufnehmbar. Ein verzögerter Wirkungseintritt ist für eine erfolgreiche Behandlung unbedingt notwendig, um eine permanente Problemlösung (Abtötung der Königin und Brut) zu erzielen. Eine deutliche Reduzierung der Ameisenaktivität wird bereits nach wenigen Tagen sichtbar. Der Zusammenbruch der gesamten Kolonie folgt in der Regel nach 2 - 3 Wochen.</p> <ul style="list-style-type: none"> • wirkt gegen alle wichtigen Ameisenarten • das gesamte Nest wird zuverlässig erfasst • Langzeitwirkung von mindestens drei Monaten • diskrete Anwendung durch transparente Ködertropfen 		
Anwendung:	Pharaoameise, Schwarzkopfameise, Schwarze Wegameise, Argentinische Ameise usw. im Innen- und Außenbereich		
Aufwand/Dosierung:	Pharao- und Schwarzkopfameise (Innenbereich): 1 Köderpunkt (200 mg) pro m ² Schwarze Wegameise (Innenbereich): 1 Köderpunkt (200 mg) pro m, jedoch max. 2 g pro Behandlung Schwarze Wegameise (Außenbereich): 2 g pro Nest		
Zulassungsnummer:	DE-0010936-18 AT-0010770-0000		
Artikel-Nr. : 100-000208	pro Stück:	1 x 30 g	
	pro Karton:	4 x 30 g	

Kleine Insekten, große Wirkung



Hochattraktive Formulierung
Zuverlässige Bekämpfung der schwarzen Wegameise
(*Lasius niger*) und anderer wichtiger Ameisenarten

Optimale Konsistenz für eine einfache
und präzise Anwendung

FOR LIFE UNINTERRUPTED™

 **Advion® Ameisen**
Gel

 syngenta®

AMEISENKÖDERDOSEN

**A OUTCAST AMEISENGELKÖDER**

Wirkstoffgehalt:	Indoxacarb 0,5 g/kg		
Eigenschaft:	<p>Outcast® Ameisengelköder ist ein gebrauchsfertiger Ameisengelköder, das professionellen Schädlingsbekämpfern und Privathaushalten eine einfache, saubere und wirksame Lösung zur Ameisenbekämpfung bietet.</p> <p>Die einfach zu bedienende Köderstation wird sofort aktiviert, in dem eine Lasche abgerissen und das Gel in das Köderfach gedrückt wird.</p> <p>In Bereichen mit hoher Ameisenaktivität platziert, bleibt der Köder in der Station enthalten und die Ameisen können problemlos vom Gel fressen. Der Gelköder bleibt feucht und attraktiv, was zu einer wirksamen Bekämpfung der Ameisenkolonie beiträgt.</p> <p>Sobald es keine Ameisenaktivität mehr gibt, kann die Köderstation einfach genommen und entsorgt werden, ohne dass anderweitig Schmutz oder Gel entfernt werden muss.</p> <p>Jetzt können professionelle Schädlingsbekämpfer sowohl Advion® Ameisen Gel als auch Outcast Ameisengelköder einsetzen, um ein vollständiges Ameisenbekämpfungsprogramm in Haushalten und Unternehmen durchzuführen. Sie können auch Outcast als Nachbehandlung zurücklassen, das dann bei Bedarf von Kunden verwendet werden kann.</p>		
Anwendung:	Lasius niger - Schwarze Wegameise, schwarze Gartenameise		
Aufwand/Dosierung:	1-5 Köderstationen pro 40 m ² in Bereichen, in denen Ameisen aktiv sind. Köderstationen müssen nach mehr als 7 Tagen ersetzt werden.		
Zulassungsnummer:	DE-2012-MA-18-00001		
Artikel-Nr. : 100-000907	pro Karton:	12 x 3 x 4 g	

**B FORMINEX AMEISENKÖDERDOSEN**

Wirkstoffgehalt:	Imidacloprid 0,3 g/kg		
Eigenschaft:	<p>Die robuste Ameisenköderdose wirkt gegen Ameisen im Haus, auf dem Balkon und auf Terrassen. Der für Ameisen hochattraktive Köder mit Waldhonig wirkt bis tief ins Nest und überzeugt durch sehr lange Wirkdauer. Da kein Wirkstoff in die Raumluft abgegeben wird, ist die stabile Kunststoffdose ideal zur Innenanwendung und für Haushalte mit Kindern und/oder Haustieren geeignet.</p>		
Anwendung:	gegen Ameisen im Haus und auf Terrassen		
Aufwand/Dosierung:	Köderdose bis zu 4 Wochen stehen lassen		
Zulassungsnummer:	DE-0010216-18 AT-0011211-0000		
Artikel-Nr. : 100-000296	pro Karton:	24 x 2 Stk.	

**C BIOPREN® PHARAOAMEISENKÖDER**

Wirkstoffgehalt:	S-Methopren 5 g/kg		
Eigenschaft:	<ul style="list-style-type: none"> • anwendungsfertiges Ködergranulat in transparenter Köderstation mit integriertem Lockstoff • durch die Wirkweise des Wirkstoffes ist mit dem Absterben der Kolonie nach ca. 12-14 Wochen zu rechnen. • zur Sicherstellung des Befallstillung, sollte der Köder mindestens 3 Monate vor Ort bleiben • Köderannahme kann durch transparente Köderstation gut beobachtet werden (Monitoring) 		
Anwendung:	gegen Pharaoameisen		
Aufwand/Dosierung:	2 Köderstationen / 20 m ² (0,25 g/m ²)		
Zulassungsnummer:	DE-0013121-18 AT-0018169-0000 §18 B-0316-00-00		
Artikel-Nr. : 100-000194	pro Karton:	24 x 2,5 g	

TATORT AMEISENSTRASSE



Gebrauchsfertige Köderstation
für den Einsatz gegen Ameisen

- Für berufsmäßige Verwender
und die breite Öffentlichkeit
- Hoch attraktive Formulierung
- Schnelle und einfache Anwendung

 **Outcast[®] Ameisengelköder**

 **syngenta**

BIOZIDE VORSICHTIG VERWENDEN. VOR VERWENDUNG STETS ETIKETT UND PRODUKTINFORMATIONEN LESEN.
OUTCAST[®] ist eine eingetragene Marke der Syngenta Group Company. © Syngenta Crop
Protection AG, Basel, Switzerland. All rights reserved. February 2020.
Tel: +41 61 323 1111 Fax: +41 61 323 5608 Email: ppm.eame@syngenta.com Web: www.syngentappm.com



A KILLGERM® AMEISENKÖDERDOSE

Wirkstoffgehalt:	Permethrin 5 g/kg, Tetramethrin 0,83 g/kg, Piperonylbutoxid 15 g/kg		
Eigenschaft:	Die Ameisenköderdose von Killgerm ist ideal für den professionellen Einsatz im Haus, auf der Terrasse und dem Balkon. Die Dose enthält eine hochattraktive Ködermischung auf Honigbasis, die von Ameisen gerne aufgenommen wird. Die Ameisen nehmen den Köder mit ins Nest und füttern damit die Larven. Ø ca. 76 mm		
Anwendung:	gegen Ameisen in Räumen und auf Wegen		
Aufwand/Dosierung:	Köderdose bis zu 4 Wochen stehen lassen		
Zulassungsnummer:	N-74868		
Artikel-Nr. : 100-000344	pro Karton:	50 Stk.	

AMEISENKÖDERGRANULAT



B KILLGERM® SPEZIAL AMEISENMITTEL PM

Wirkstoffgehalt:	Permethrin 5 g/kg, Chrysanthemum-cinerariaefolium-Extrakt 0,02 g/kg		
Eigenschaft:	Anwendungsfertiges Ködergranulat (Insektizid) zum Streuen und Gießen für eine sichere, zuverlässige und schnelle Bekämpfung von Ameisen auf Wegen, Plätzen und Terrassen.		
Anwendung:	gegen Ameisen, Kellerasseln, Tausendfüßler, Grasmilben usw. im Haus, auf Terrassen, Balkonen und Wegen		
Aufwand/Dosierung:	Streuen: 10 g pro m ²	Gießen: 100 g auf 5 l	

25 KG GEBINDE WERDEN ALS GEFAHRGUT VERSENDET!





Zulassungsnummer:	N-74870		
Artikel-Nr. : 100-000345	pro Dose:	1 x 300 g	
	pro Karton:	24 x 300 g	
Artikel-Nr. : 100-000346	pro Eimer:	1 x 5 kg	
Artikel-Nr. : 100-000347	pro Sack:	1 x 25 kg	



C CONTRA AMEISEN

Wirkstoffgehalt:	Etofenprox 9 g/kg, Prallethrin 0,75 g/kg		
Eigenschaft:	Streu- und Gießmittel mit sehr guter Köderwirkung zur erfolgreichen Bekämpfung von Ameisen auf Terrassen, Wintergärten, im Haus, auf Wegen und Plätzen. <ul style="list-style-type: none"> • starke Kontakt-, Atem- sowie Fraßgiftwirkung auf Ameisen und andere kriechende Insekten • sofortige durchschlagende Wirkung • wirkt auch gegen Kellerasseln 		
Anwendung:	gegen Ameisen, Kellerasseln, Tausendfüßler, Grasmilben usw. im Haus, auf Terrassen, Balkonen und Wegen		
Aufwand/Dosierung:	Streuen: 10 g pro m ²	Gießen: 20 g auf 1 l	
Zulassungsnummer:	N-109468		
Artikel-Nr. : 100-000722	pro Flasche:	1 x 2,5 kg	
	pro Karton:	6 x 2,5 kg	

A FORMINEX AMEISEN STREU- & GIEßMITTEL

Wirkstoffgehalt:	Etofenprox 10 g/kg		
Eigenschaft:	<p>Das Ameisen Streu- und Gießmittel ist als schnelle und bequeme Lösung zur Ameisenbekämpfung auf Terrassen, Balkonen oder Wegen bestens geeignet. Egal, ob als Streumittel zur Köderbehandlung oder als Gießmittel zur Direktbehandlung - das Ameisen Streu- und Gießmittel überzeugt durch seine schnelle und zuverlässige Wirkung. Durch den zugesetzten Bitterstoff Bitrex® wird eine versehentliche Aufnahme durch Kinder oder Haustiere verhindert.</p> <ul style="list-style-type: none"> • sehr gute Annahme bei langanhaltender Wirkung • auch effektiv gegen Schaben und Flöhe 		
Anwendung:	gegen Ameisen im Außenbereich		
Aufwand/Dosierung:	Streuen: 10 g pro m ² Gießen: 10 g auf 1 l Wasser für 1 m ²		
Zulassungsnummer:	DE-0019681-18 AT-0013227-0000	   	
Artikel-Nr. : 100-000350	pro Dose:	1 x 500 g	
	pro Karton:	20 x 500 g	

**B DOBOL® AMEISEN MIKROGRANULAT**

Wirkstoffgehalt:	Acetamidrid 2 g/kg		
Eigenschaft:	<ul style="list-style-type: none"> • Mikrogranulat zur Kontrolle von Ameisen • gebrauchsfertig • lang anhaltende Lösung • Anwendung durch Streuen, Gießen oder Sprühen • in und um Gebäude, sowie im Außenbereich • perfekt in Wasser auflösbar 		
Anwendung:	gegen Ameisen (Schwarze Ameise / Argentinische Ameise / Pharaoameise)		
Aufwand/Dosierung:	Streuen: eine dünne Schicht von 20 g/m ² Gießen: 20 g in 1 l Wasser für 1 m ² Sprühen: 100 g in 1 l Wasser für 5 m ²		
Zulassungsnummer:	N-65558		
Artikel-Nr. : 100-000778	pro Eimer:	1 x 4 kg	

**SILBERFISCHCHENGEL****C SILBERFISCHCHENGEL PROFI**

Wirkstoffgehalt:	Cyphenothrin 1 g/kg, Chrysanthemum-cinerariaefolium-Extrakt 0,01 g/kg, Piperonylbutoxid 1,6 g/kg		
Eigenschaft:	<p>Spezielles Ködergel zur gezielten Bekämpfung von Silberfischchen, Ofenfischchen und Papierfischchen. Das Gel wird gezielt an den Laufwegen und Verstecken der Fischchen platziert (z.B. Wandöffnungen im unteren Bereich von Türzargen). Besonders attraktiv durch aromatische, zuckerhaltige Ködermatrix. Kleine Tröpfchen von ca. 3 mm Ø an nicht sichtbaren Stellen platzieren, da Produkt flecken kann.</p>		
Anwendung:	gegen Silberfischchen, Ofenfischchen, Papierfischchen		
Aufwand/Dosierung:	nach Bedarf		
Zulassungsnummer:	N-96230 		
Artikel-Nr. : 100-000740	pro Stück:	1 x 35 g	
	pro Karton:	4 x 35 g	



APPLIKATIONSHILFE

**A** **MAKESAFE-DOTZ**

Eine patentierte, professionelle Basis, auf der Ameisen- und Schabengele ausgebracht werden können. MakeSafe™-Dotz™ wurde für eine einfache Gelausbringung auf vertikalen, glatten Flächen konzipiert. Die Polymer-Basis haftet selbstständig, ohne zusätzlichen Kleber, auf allen glatten Untergründen und erlaubt ein späteres Entfernen ohne zu reißen oder Rückstände zu hinterlassen.

Ø ca. 25 mm

Artikel-Nr. : 110-000565

pro Karton:

240 Stk.

LEERKÖDERDOSEN

**B** **LX1**

- Bekämpfung jeglicher kriechender Insekten
- lange Haltbarkeit von Gelködern durch verminderte Austrocknung
- Anbringung mit beiliegendem Klebepunkt auf fast allen Untergründen möglich

Dieses System kann viel mehr als ein gewöhnlicher Applikator. Nachdem das Ködergel injiziert wurde, wird der beiliegende Klebestreifen auf der Rückseite befestigt. Die patentierte Form eines Schneckengangs verhindert das Auslaufen von wirkstoffhaltigen Materialien. So bleiben Sie und Ihr Kunde jederzeit geschützt.

Artikel-Nr. : 110-000594

pro Karton:

20 Stk.

**C** **AF® UNGEZIEFERLEERKÖDERDOSE UND KLEBEPUNKTE**

Die AF® Ungezieferleerköderdose bietet eine sichere Methode um Ameisen-, Schaben- oder Silberfischchengel auszubringen und den Köder gleichzeitig vor Umwelteinflüssen zu schützen. Durch Drehen des Deckels werden drei Eingänge freigelegt

Das vielseitige Design ermöglicht eine Positionierung sowohl auf horizontalen, als auch vertikalen Oberflächen. Optionale Klebepads (Ø ca. 60 mm) sind separat erhältlich um eine vertikale Fixierung der Station zu ermöglichen. Verfügbar in Schwarz und Weiß.

Artikel-Nr. : 110-000178 (Weiß)

pro Karton:

30 Stk.

Artikel-Nr. : 110-000259 (Schwarz)

pro Karton:

30 Stk.

Artikel-Nr. : 190-000059 (Klebepunkte)

pro Karton:

50 Stk.

**D** **LEERKÖDERDOSEN****Schaben-Leerköderdose**

- weiße Kunststoffköderdose
- zum Ausbringen von Schabengelen
- für Feuchtbereiche geeignet
- zur Anwendung bei kleinen Schabenarten
- Ø ca. 60 mm

Artikel-Nr. : 100-000308 (Schaben)

pro Karton:

60 x 2 Stk.

Artikel-Nr. : 100-000309 (Ameisen)

pro Karton:

60 x 2 Stk.

Ameisen-Leerköderdose

- grüne Kunststoffköderdose
- zum Ausbringen von Ameisengelen
- für Feuchtbereiche geeignet
- zur Anwendung bei allen Ameisenarten
- Ø ca. 60 mm

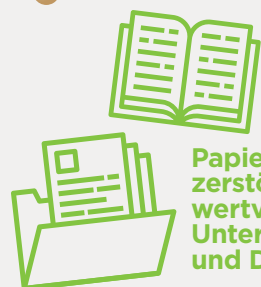

Papierfischchen zerstören wertvolle Bücher, Unterlagen und Dokumente

Papierfischchen beschädigen unbezahlbare Fotos und Stoffe



Papierfischchen können den Wert Ihres Zuhauses deutlich verringern

Lassen Sie nicht länger zu, dass Papierfischchen sich durch Ihre wertvollen Schätze knabbern

Bekämpfen Sie Papierfischchen mit dem besten Produkt auf dem Markt, das nachweislich doppelt so wirksam ist wie Produkte der Konkurrenz.

Advion® Schaben Gel ist jetzt auch für den Einsatz gegen Papier- und Silberfischchen erhältlich.



6 Monate anhaltende Wirkung



99% Populationsreduktion*



Vollständige Bekämpfung aller Lebensstadien

* 12 Wochen nach der Anwendung

FOR LIFE UNINTERRUPTED™

 **Advion® Schaben**
Gel

syngenta®

WESPENSPRAY

**A ACO.SPRAY WESPEN PLUS**

Wirkstoffgehalt: Chrysanthemum-cinerariaefolium-Extrakt 3,75 g/l, Cyphenothrin 2,5 g/l, Piperonylbutoxid 20,0 g/l

Zur schnellen und sicheren Bekämpfung von Wespen und anderen Haus- und Hygieneschädlingen.

Eigenschaft:

- mit Langzeitwirkung des Sprühbelags
- schnelle Sofortwirkung
- hoher Druck
- mit 12 Verlängerungsröhrchen pro Karton
- bei 750 ml: 1 x Hohlrauminjektor pro Karton zusätzlich
- Überkopfanwendung möglich (Kugelventil)
- feinste Nebelverteilung in Hohlräumen

Anwendung: gegen Wespen

Zulassungsnummer: N-48395



Artikel-Nr. : 100-000906 (750 ml)

pro Dose: 1 x 750 ml
pro Karton: 12 x 750 ml

Artikel-Nr. : 100-000363 (400 ml)

pro Dose: 1 x 400 ml
pro Karton: 12 x 400 ml

Artikel-Nr. : 100-000753 (150 ml)

pro Dose: 1 x 150 ml
pro Karton: 12 x 150 ml

**B KILLGERM® WESPENSPRAY**

Wirkstoffgehalt: Chrysanthemum-cinerariaefolium-Extrakt 2,8 g/l, Permethrin 4,6 g/l

Eigenschaft:

- Killgerm Wespenspray ist ein gebrauchsfertiges Aerosol
- geeignet zur Bekämpfung von Wespen im Außenbereich
- speziell entwickeltes Aerosol zur gezielten Behandlung von Wespennestern
- ausgezeichnete Sofortwirkung
- Wespen und deren Larven werden wirkungsvoll abgetötet
- nicht zur Innenraumbehandlung geeignet
- mit 5 Verlängerungsröhrchen pro Karton

Anwendung: gegen Wespen

Aufwand/Dosierung: Wespenspray ca. 5 - 10 Sekunden in das Einflugloch sprühen

Zulassungsnummer: N-82783



Artikel-Nr. : 100-000280

pro Dose: 1 x 500 ml
pro Karton: 15 x 500 ml

**C KILLGERM® WESPENSPRAY 750 PRO**

Wirkstoffgehalt: Tethramethrin 2 g/kg, Permethrin 5 g/kg, Piperonylbutoxid 12 g/kg

Eigenschaft:

- Killgerm Wespenspray 750 Pro ist ein gebrauchsfertiges Aerosol
- geeignet zur Bekämpfung von Wespen im Außenbereich
- speziell entwickelt zur gezielten Behandlung von Wespennestern
- ausgezeichnete Sofortwirkung
- Wespen und deren Larven werden wirkungsvoll abgetötet
- nicht zur Innenraumbehandlung geeignet
- **hoher Druck**

Anwendung: gegen Wespen

Aufwand/Dosierung: ca. 5 Sekunden in das Einflugloch sprühen

Zulassungsnummer: N-52710



Artikel-Nr. : 100-000398

pro Dose: 1 x 750 ml
pro Karton: 12 x 750 ml

A KILLGERM® WESPENSPRAY 750 PROFI TROCKEN

Wirkstoffgehalt:	Permethrin 8 g/kg, Chrysanthemum-cinerariaefolium-Extrakt 1 g/kg, Geraniol 0,5 g/kg		
Eigenschaft:	<ul style="list-style-type: none"> • Killgerm Wespenspray 750 Profi Trocken ist ein gebrauchsfertiges Aerosol • geeignet zur Bekämpfung von schädlichen Insekten im Außenbereich • speziell entwickeltes Aerosol zur gezielten Behandlung von Wespennestern • ausgezeichnete Sofortwirkung • Wespen und deren Larven werden wirkungsvoll abgetötet • nicht zur Innenraumbehandlung geeignet 		
Anwendung:	gegen Wespen		
Aufwand/Dosierung:	ca. 5 Sekunden direkt auf den Nestbereich sprühen		
Zulassungsnummer:	N-102503		
Artikel-Nr. : 100-000422	pro Dose:	1 x 750 ml	
	pro Karton:	12 x 750 ml	

**WESPENSPRÜHMITTEL****B WESPEX® QUICK**

Wirkstoffgehalt:	Prallethrin 1,5 g/kg, Piperonylbutoxid 15 g/kg		
Eigenschaft:	<p>Wespex® Quick ist ein anwendungsfertiges Sprühmittel gegen Wespen am und im Nest. Durch seine besondere Zusammensetzung wird eine extrem starke Sofortwirkung gegen die Wespen erreicht, die zum Schutze des Anwenders während der Bekämpfung erforderlich ist. Die Aggressivität der Wespen wird durch Wespex® Quick stark reduziert.</p> <p>Wespex® Quick ist geruchlos und hinterlässt praktisch keine Rückstände.</p>		
Anwendung:	gegen Wespen		
Aufwand/Dosierung:	Die Aufwandmenge richtet sich nach den örtlichen Gegebenheiten. Beachten Sie hierzu die Produktinformationen.		
Zulassungsnummer:	N-100448		
Artikel-Nr. : 100-000969	pro Stück:	1 x 10 l	

**C WESPEX® DEPOT**

Wirkstoffgehalt:	Permethrin 10 g/kg, Prallethrin 1 g/kg, Piperonylbutoxid 10 g/kg		
Eigenschaft:	<p>Wespex® Depot ist ein anwendungsfertiges Sprühmittel gegen Wespen am und im Nest. Durch seine besondere Zusammensetzung wird eine extrem starke Sofortwirkung gegen die Wespen erreicht, die zum Schutze des Anwenders während der Bekämpfung erforderlich ist. Die Aggressivität der Wespen wird durch Wespex® Depot stark reduziert.</p> <p>Wespex® Depot ist geruchlos und hinterlässt praktisch keine Rückstände.</p> <p>Wespex® Depot eignet sich infolge seiner guten Dauerwirkung besonders für befallene Objekte, bei denen das Wespennest schwer oder nicht direkt bekämpfbar ist.</p>		
Anwendung:	gegen Wespen		
Aufwand/Dosierung:	Die Aufwandmenge richtet sich nach den örtlichen Gegebenheiten. Beachten Sie hierzu die Produktinformationen.		
Zulassungsnummer:	N-100449		
Artikel-Nr. : 100-000357	pro Stück:	1 x 10 l	



WESPENSCHAUM

**A ACO.SCHAUM WESPEN PLUS**

Wirkstoffgehalt:	Chrysanthemum-cinerariaefolium-Extrakt 2,0 g/l, Cyphenothrin 2,5 g/l, Piperonylbutoxid 12,0 g/l		
Eigenschaft:	<p>Schaumformulierung zur sicheren Bekämpfung von Wespen in Nestern und anderen Schadinsekten wie Ameisen, Schaben, Käfer, Silberfischchen etc. in schwer zugänglichen Hohlräumen, Fugen, Ritzen, Vertäfelungen, Kabelkanälen, Rollladenkästen, Mülleimern etc.</p> <ul style="list-style-type: none"> • schnelle Sofortwirkung • sehr lange Schaumstabilität, bis zu 8 Stunden • mehrwöchige Langzeitwirkung • hoher Wirkstoffanteil • zuverlässige Wirkung 		
Anwendung:	gegen Wespen, Ameisen, Schaben, Käfer, Silberfischchen		
Aufwand/Dosierung:	ca. 3-5 Sekunden in die Nestöffnung sprühen		
Zulassungsnummer:	N-99392		
Artikel-Nr. : 100-000926	pro Dose:	1 x 500 ml	
	pro Karton:	12 x 500 ml	

**B KWS 500 SCHAUM**

Wirkstoffgehalt:	Chrysanthemum-cinerariaefolium-Extrakt 3,91 g/l		
Eigenschaft:	<ul style="list-style-type: none"> • Killgerm KWS 500 Schaum ist ein gebrauchsfertiger Schaum • geeignet zur Bekämpfung von Wespen in schwer zugänglichen Hohlräumen (z.B. Kabelkanäle, Dehnungsfugen) • speziell entwickelte Schaumformulierung mit schnellem Wirkstoffabbau • ausgezeichnete Sofortwirkung • der Schaum ist mehrere Stunden stabil • auch nach Zerfall des Schaumes bleibt der Wirkstoff aktiv 		
Anwendung:	gegen Wespen		
Aufwand/Dosierung:	ca. 3-5 Sekunden in die Nestöffnung sprühen		
Zulassungsnummer:	N-30795		
Artikel-Nr. : 100-000444	pro Dose:	1 x 500 ml	
	pro Karton:	12 x 500 ml	

**C PYRTOX P&P INSEKTENSCHAUM**

Wirkstoffgehalt:	Permethrin 28 g/l, Chrysanthemum-cinerariaefolium-Extrakt 0,5 g/l, Piperonylbutoxid 2 g/l		
Eigenschaft:	<p>Spezialpräparat zur gezielten Bekämpfung von Insekten aller Art; in schwer zugänglichen Hohlräumen, Kabelkanälen, Dehnungsfugen, usw. überall dort wo Dauerschutz erwünscht ist, ohne die umgebenden Flächen zu kontaminieren.</p> <p>Durch neuartige Wirkstoffkombination praktisch geruchlos. Der Schaum bleibt viele Stunden bis Tage stabil. Nach dem Abtrocknen hinterlässt er eine emulgierte Wachsschicht mit gebundenem Wirkstoff. Hierdurch werden Schadinsekten, die mit der Wachsschicht in Berührung kommen, auch noch nach Wochen getötet.</p>		
Anwendung:	gegen kriechende Insekten (Schaben, Wanzen, etc.) in Hohlräumen, Kachelspalten, Dehnungsfugen, Türzargen, etc. mittels der Kanüle einschäumen.		
Aufwand/Dosierung:	3-5 Sekunden sprühen, bis der Schaum sich aufgebaut hat		
Zulassungsnummer:	N-56894		
Artikel-Nr. : 100-000458	pro Dose:	1 x 500 ml	
	pro Karton:	12 x 500 ml	

BAUTECHNISCHE SCHUTZSYSTEME - WESPEN

A FLEXIGRILL

Eigenschaft:

FlexiGrill ist ein speziell entwickeltes Stoßfugengitter, welches einfach und ohne zusätzliches Werkzeug eingesetzt werden kann. Sobald FlexiGrill installiert ist, kann es nicht mehr entfernt werden, garantiert aber immer noch die Hinterlüftung der Hohlwand. Schädlinge und andere Insekten können sich keinen Zugang in die Hohlraumwand verschaffen. FlexiGrill passt sich jeder Fugenbreite an.

- verhindert das Eindringen von Schädlingen und anderen Insekten
- besteht aus rostfreiem Edelstahl
- passt sich jeder Stoßfuge an - also auch ideal in einem schießen Stoß

Artikel-Nr. : 250-000238 (90 mm)	pro Stück:	1 Stk.	
	pro Karton:	750 Stk.	
Artikel-Nr. : 250-000246 (240 mm)	pro Stück:	1 Stk.	
	pro Karton:	150 Stk.	
Artikel-Nr. : 250-000321 (500 mm)	pro Stück:	1 Stk.	
	pro Karton:	150 Stk.	
Artikel-Nr. : 390-000165 (Blechscher)	pro Stück:	1 Stk.	

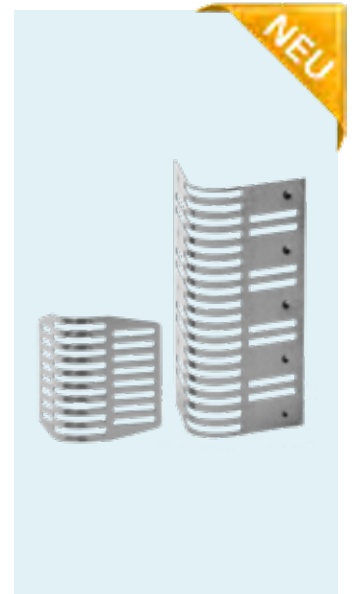

B BIENENBEISSER

Eigenschaft:

- Stoßfugenlüfter aus rostfreiem Stahl
- Schutz offener Mauerfugen gegen Wespen, Mäuse und Spitzmäuse
- hochwertiger rostfreier Stahl: DIN 1.4401
- 2 Größen: 50 mm (Sparklinker) und 70 mm (Deutsch NF)
- passt sich automatisch an die Breite der Fuge an, von 7 bis 14 mm
- Anbringung ohne Werkzeug

Artikel-Nr. : 250-000227 (50 mm)	pro Stück:	10 Stk.	
	pro Karton:	40 x 10 Stk.	
Artikel-Nr. : 250-000229 (70 mm)	pro Stück:	10 Stk.	
	pro Karton:	40 x 10 Stk.	



C ROLLADENDICHTUNGEN

Lässt sich ohne großen Aufwand in nahezu jeden Rolladenkasten in Alt- und Neubau nachträglich einbauen, ohne diesen öffnen zu müssen. Am Auslassschlitz des Rolladenkastens wird – im Idealfall beidseitig – ein weichmacherfreier und dauerelastischer Silikon-Kautschukschlauch passgenau einmontiert und verschließt so den Spalt nach draußen. Der Schlauch lässt sich mittels einem Trägerprofil und zwei hochwertigen Klebändern auf staubfreiem Untergrund sicher befestigen.

- verringert das Risiko des Eindringens von Wespen in Rolladenkästen
- einfacher Einbau
- senkt zudem den Wärmeverlust um über 30 %
- bestehend aus einem Silikon-Schlauch, aufgezogen auf PVC-Trägerprofil
- in drei Größen erhältlich

Typ HS1/10: Maße für Spaltenabdeckung von ca. 11-16 mm

Typ HS1/20: Maße für Spaltenabdeckung von ca. 14-23 mm

Typ HS1/30: Maße für Spaltenabdeckung von ca. 21-32 mm

ES FALLEN ZUSÄTZLICHE FRACHTKOSTEN FÜR SPERRGUT (2 M LÄNGE) AN!

Artikel-Nr. : 250-000203 (HS1/10)	pro Stück:	1 x 200 cm	
Artikel-Nr. : 250-000204 (HS1/20)	pro Stück:	1 x 200 cm	
Artikel-Nr. : 250-000205 (HS1/30)	pro Stück:	1 x 200 cm	

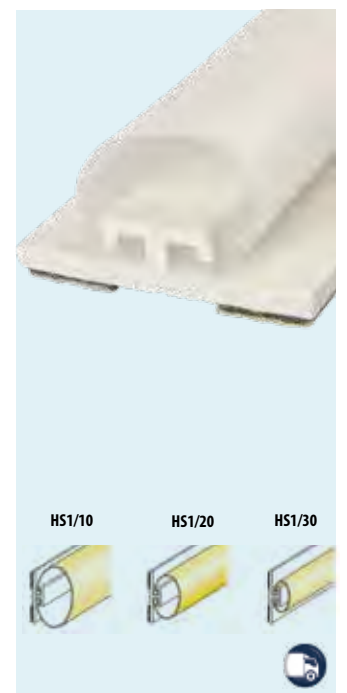
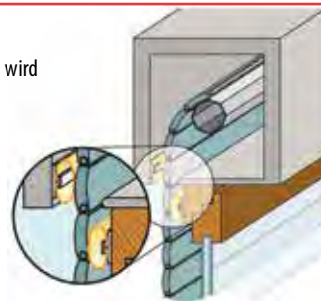

FLIEGENBEKÄMPFUNG

**A LD 100 I**

Wirkstoffgehalt:	Imidacloprid 100 g/kg		
Eigenschaft:	<p>LD 100 I ist ein Spritz- und Streichmittelkonzentrat gegen Fliegen auf Basis von Imidacloprid. Durch die gezielte Anwendung auf die von Fliegen besetzten Flächen im Spritz- oder Streichverfahren wirkt LD 100 I bis 4 Wochen in Rinder-, Schweine-, Legehennen-Ställen.</p> <ul style="list-style-type: none"> • nach Aufnahme schneller Wirkungseintritt • keine Resistenzen bekannt • Produkt ist farblos – keine Farbrückstände • geruchlos bei der Ausbringung <p>Durch den Wechsel der Wirkstoffeinstellung in Verbindung mit anderen LD 100 Produkten werden Resistenzen verhindert.</p>		
Anwendung:	Fliegenbekämpfung, besonders der Großen Stubenfliege in Schweine-, Rinder-, Kälber-, Legehennenställen		
Aufwand/Dosierung:	500 g LD 100 I in 4 Liter Wasser: 300m ² Stallfläche		
Zulassungsnummer:	DE-0013210-18 / AT-0018141-0000		
Artikel-Nr. : 100-000400	pro Stück:	1 x 500 g	
	pro Karton:	12 x 500 g	

B LD 100 A



Wirkstoffgehalt:	Azamethiphos 100 g/kg		
Eigenschaft:	<p>• Spritz- und Streichmittel wirkt LD 100 A bis 4 Wochen</p> <p>• Spritzverfahren: Die Sofortwirkung tritt innerhalb von 30 Min. ein. Es genügt wenn ca. 50 % der Wandfläche behandelt werden, an der sich die Fliegen bevorzugt aufhalten.</p> <p>• Streichverfahren: Die Lösung wird mit einem Pinsel an die von Fliegen besetzten Stellen gestrichen, die nicht von Tieren beleckt werden können. Nach der Ausbringung und in den nächsten 12 Stunden ist für gute Stalldurchlüftung zu sorgen.</p>		
Anwendung:	gegen Stallfliegen in Rinder-, Schweine-, Legehennenställen		
Aufwand/Dosierung:	Spritzverfahren: 250 g in 2 l Wasser auflösen: 150 m ² Stallfläche Streichverfahren: 250 g Zucker in 250 ml warmem Wasser auflösen und 250 g von LD 100 A beimischen		
Zulassungsnummer:	N-35475		
Artikel-Nr. : 100-000403	pro Stück:	1 x 250 g	
	pro Karton:	12 x 250 g	

C FLY SELECT FINAL

Wirkstoffgehalt:	Imidacloprid (w/w) 5 g/kg, (Z)-9-Tricosene		
Eigenschaft:	<p>Insektizid gegen Fliegen mit Lock- und Sofortwirkung. Granulat mit charakteristischem Geruch und bekämpft Fliegen in Wohnungen, Häusern, landwirtschaftlichen und anderen Gebäuden. Kann überall dort angewendet werden, wo lästige Fliegen zu bekämpfen sind.</p> <p>Der Wirkstoff Imidacloprid gelangt durch Fraß- und Kontaktaufnahme in das Zentralnervensystem der Insekten und verursacht eine Störung in der Übertragung der Nervenimpulse. Nach der Aufnahme des Wirkstoffs sterben die Fliegen rasch ab.</p>		
Anwendung:	Fliegen		
Aufwand/Dosierung:	Streuverfahren: 400 g pro 200 m ² Sprühverfahren: 400 g pro 400 ml Wasser	Streichverfahren: 400 g pro 300 ml Wasser	
Zulassungsnummer:	DE-0012733-18		
Artikel-Nr. : 100-000721	pro Stück:	1 x 400 g	
	pro Karton:	12 x 400 g	
Artikel-Nr. : 100-000726	pro Stück:	1 x 2 kg	



A KILLGERM MÜLLTONNENSPRAY

Wirkstoffgehalt:	Permethrin 7,26 g/kg, Chrysanthemum-cinerariaefolium-Extrakt 0,78 g/kg, Tetramethrin 0,73 g/kg
Eigenschaft:	Aerosol zur Bekämpfung von kriechenden und fliegenden Insekten in Bio- und Mülltonnen. Das Killgerm Mülltonnenspray verfügt über eine ausgezeichnete Sofort- und Langzeitwirkung. <ul style="list-style-type: none"> • auf Wasserbasis • mit Zitronenduft
Anwendung:	gegen fliegende und kriechende Insekten in Bio- und Mülltonnen
Aufwand/Dosierung:	die Deckelinnenseite sowie die Innenränder der Tonne besprühen bis ein Belag sichtbar ist
Zulassungsnummer:	N-98595  
Artikel-Nr. : 100-000725	pro Stück: 1 x 150 ml
	pro Karton: 12 x 150 ml

**B NATRIA BIO- UND MÜLLTONNEN PULVER**

Wirkstoffgehalt:	Geraniol 9,5 g/kg
Eigenschaft:	Das Mülltonnenpulver hält Fliegen auf natürliche Weise von der Eiablage in der Mülltonne ab und überlagert unangenehme Gerüche durch spezielle Duftkomponenten. Das natürliche Mineralpulver bindet Feuchtigkeit mit dem positiven Nebeneffekt, dass Fliegen den Müll nicht mehr als Ziel für ihre Eiablage annehmen
Anwendung:	gegen Fliegen und Fliegenmaden in Bio- und Mülltonnen
Aufwand/Dosierung:	dicke Schicht in leere Mülltonne und nach jeder neuen Zugabe von Abfall neue Schicht darüber streuen
Zulassungsnummer:	N-72554
Artikel-Nr. : 100-000305	pro Stück: 1 x 500 g
	pro Karton: 20 x 500 g

**C DETMOL-FLIP**

Wirkstoffgehalt:	Tetramethrin 2 g/l, Permethrin 5 g/l
Eigenschaft:	Zur Bekämpfung von kriechenden und fliegenden Insekten durch Benetzung möglicher und vorhandener Befallsstellen. Applikator zur Benetzung von Oberflächen. Die Wirkung erfolgt durch Kontakt mit dem Flächenbelag. Einfaches und sauberes Auftragen auf Oberflächen durch den integrierten Applikationsschwamm an der Flasche <ul style="list-style-type: none"> • 4 bis 6 Wochen wirksam
Anwendung:	gegen kriechende und fliegende Insekten aller Art an Fensterleibungen, Fensterrahmen, Gesimse, Sockelleisten, Türrahmen etc.
Aufwand/Dosierung:	Inhalt reicht für ca. 40 - 50 lfm, je nach Beschaffenheit der Oberfläche
Zulassungsnummer:	N-56140 
Artikel-Nr. : 100-000425	pro Stück: 1 x 70 ml
	pro Karton: 12 x 70 ml

**FLIEGENFALLEN****D FLY BAG**

Wirkstoffgehalt:	wirkstofffrei
Eigenschaft:	Kappe der Fliegenfalle abschrauben. Den Beutel bis zur seitlichen Markierung mit Leitungswasser füllen. Falle an einem geeigneten Ort direkt in der Sonne und nicht in der Nähe von Koch- und Essbereichen aufhängen. <ul style="list-style-type: none"> • mit integriertem Lockstoff • Wirkung startet nach 2-3 Stunden • Wirkungsdauer ca. 3 Wochen • fängt bis zu 20.000 Fliegen
Anwendung:	gegen Haus-, Schmeiß-, Herbst- und Fleischfliegen, gegen Wadenstecher und Brummer im Außenbereich
Aufwand/Dosierung:	nicht näher als 10-15 m zum Haus anbringen. Nicht näher als 5 m zum einem Müllbehälter, Komposthaufen, Stall, etc. anbringen. Volle Wirksamkeit nach 3 - 5 Tagen.
Artikel-Nr. : 110-000221	pro Stück: 1 Stk.
	pro Karton: 25 Stk.



**A VAZOR FLYTRAP**

Wirkstoffgehalt:	wirkstofffrei
Eigenschaft:	<p>Die Vazor Flytrap ist eine Fliegenfalle, die aus einem großen Eimer mit Deckel (Klick-System) besteht. Die Fliegen werden vom Lockstoff in der Falle angezogen und fliegen durch die acht besonderen, patentierten 'one way'-Eingänge in die Fliegenfalle. Diese sind so gestaltet, dass wenn die Fliegen einmal hineingelangt sind, sie nicht mehr entweichen können.</p> <p>Der Lockstoff ist 100% natürlich, unschädlich für Umwelt und schnell und bequem verwendbar. Der gesamte Inhalt kann in den Vazor Flytrap-Eimer gefüllt werden und mit 6 Liter Wasser aufgefüllt werden (40 g Lockstoff zu 1 l Wasser). Der Lockstoff bleibt 4 bis 8 Wochen aktiv, je nach Umgebungstemperatur.</p> <p>Die Vazor Flytrap garantiert eine maximale Fangkapazität und senkt die Belästigung um 80- 90%.</p> <p>240 g Lockstoff sind im Lieferumfang enthalten. Zulassungsnummer: EU-0026700-0000-VZ</p>
Anwendung:	gegen Haus-, Schmeiß-, Herbst- und Fleischfliegen, gegen Wadenstecher und Brummer im Außenbereich
Artikel-Nr. : 110-000721 (Falle)	pro Stück: 1 Stk.
Artikel-Nr. : 110-000722 (Lockstoff)	pro Stück: 1 x 240 g

**B REDTOP**

Wirkstoffgehalt:	wirkstofffrei
Eigenschaft:	<p>Diese Fliegenfalle wurde speziell für den Einsatz im Freien entwickelt. Die Fliegen werden bereits draußen abgefangen bevor sie in die Innenbereiche kommen. Durch die mechanische Konstruktion gelangen die Fliegen angelockt durch den Geruchsstoff in die Falle hinein, aber durch die Reuse nicht mehr hinaus. Auch bei einem sehr hohen Fliegenaufkommen ist ausreichend Aufnahmekapazität vorhanden.</p> <p>Neben der sehr guten Wirkungsweise bietet die REDTOP® Fliegenfalle den Vorteil der einfachen Handhabung. Das XL 8 l Mehrwegmodell ist wieder verwendbar und somit für den Anwender sehr preiswert. Wenn die Falle voll ist, wird einfach eine neue Nachfüllpackung verwendet und der alte Beutel samt Inhalt umweltfreundlich entsorgt. Pro Saison werden circa 3-4 Köderpackungen benötigt. Es entsteht keine Resistenz.</p> <ul style="list-style-type: none"> • auf Lockstoffbasis • Wirkung startet nach 3-5 Stunden • starker Geruch
Anwendung:	Falle wird mit Wasser und dem mitgelieferten Lockstoff aufgefüllt und anschließend in gewünschten Bereichen, möglichst sonnig, aufgehängt. Eignet sich besonders gut bei Hausfliegen und anderen schädlichen Arten wie z.B. Stuben-, Schmeiß-, Stall- und Fleischfliegen. Ködergranulatbeutel in Lieferumfang enthalten
Aufwand/Dosierung:	nicht näher als 10-15 m zum Haus anbringen. Nicht näher als 5 m zum einem Müllbehälter, Komposthaufen, Stall, etc. anbringen. Volle Wirksamkeit nach 3 - 5 Tagen.
Artikel-Nr. : 110-000204 (Redtop - 3 Liter)	pro Stück: 1 Stk.
Artikel-Nr. : 110-000579 (Redtop XL - 8 Liter)	pro Karton: 1 Stk.
Artikel-Nr. : 110-000578 (Nachfüllpack)	pro Stück: 1 Stk.

**C REDTOP CUP TRAP**

Wirkstoffgehalt:	wirkstofffrei
Eigenschaft:	<p>Kappe der Fliegenfalle abnehmen. Den Beutel bis zur seitlichen Markierung mit Leitungswasser füllen. Falle an einem geeigneten Ort direkt in der Sonne und nicht in der Nähe von Koch- und Essbereichen aufhängen.</p> <ul style="list-style-type: none"> • mit integriertem Lockstoff • Wirkung startet nach 2-3 Stunden • Wirkungsdauer ca. 3 Wochen
Anwendung:	gegen Haus-, Schmeiß-, Herbst- und Fleischfliegen, gegen Wadenstecher und Brummer im Außenbereich
Aufwand/Dosierung:	nicht näher als 10-15 m zum Haus anbringen. Nicht näher als 5 m zum einem Müllbehälter, Komposthaufen, Stall, etc. anbringen. Volle Wirksamkeit nach 3 - 5 Tagen.
Artikel-Nr. : 110-000690 (Falle inkl. Lockstoff)	pro Stück: 1 Stk.
Artikel-Nr. : 110-000691 (Lockstoff)	pro Karton: 2 x 20 g

FRUCHTLIEGENMONITORE



A AF® FRUCHTLIEGENFALLE DELUXE

Eigenschaft:	Die AF® Fruchtfliegenfalle Deluxe dient zum Einsatz in Wohnhäusern, v.a. Küchen und gewerblichen oder industriellen Gebäuden wie z.B. Bäckereien, Konditoreien, Restaurants und ähnlichen Orten. Adulte Fruchtfliegen (<i>Drosophila melanogaster</i>) werden mittels eines speziellen ungiftigen Lockstoffs angelockt. Fruchtfliegen, welche in die Falle eindringen, können diese nicht mehr verlassen und somit keine Eier mehr ablegen.
Anwendung:	Deckel aufschrauben und bis zur Markierung mit Lockstoff füllen. In der Nähe vom Befallsort aufstellen oder hängen. Nach spätestens 4 Wochen sollte der Lockstoff ausgetauscht werden.

- einfache Anwendung
- hochwirksam
- ungiftig & anwendungsfertig

Artikel-Nr. : 110-000696 (Falle)	pro Stück:	1 Stk.
Artikel-Nr. : 110-000695 (Lockstoff 250 ml)	pro Stück:	1 x 250 ml
Artikel-Nr. : 110-000712 (Lockstoff 1 l)	pro Stück:	1 x 1 l



B KWIZDA FRUCHTLIEGENFALLE

Eigenschaft:	<ul style="list-style-type: none"> • transparenter Behälter erleichtert die Kontrolle • UV- und witterungsbeständig • Reichweite 2 bis 3 Meter • inkl. 200 ml Lockstoff • 3 bis 4 Wochen aktiv
Anwendung:	Fruchtfliegen

Artikel-Nr. : 110-000560 (Falle + Lockstoff)	pro Stück:	1 x Falle + 1 x 200 ml
	pro Karton:	6 x Falle + 6 x 200 ml
Artikel-Nr. : 110-000567 (Lockstoff)	pro Stück:	1 x 200 ml
	pro Karton:	10 x 200 ml



C PX® FRUITEN

Eigenschaft:	Fruchtfliegen werden vom Lockstoff in den Monitorbehälter gelockt und finden nicht mehr heraus. PX Fruiten basiert auf Lebensmittelbestandteilen und Aromen, ohne bioziden Wirkstoff. Ideal für den Einsatz in Bereichen, in denen Lebensmittel hergestellt, verarbeitet und gelagert werden. Einsetzbar in Gastronomie, Gemeinschaftseinrichtungen, Bäckereien, Fleischereien, etc.
Anwendung:	Deckel hochklappen und PX Fruiten nahe dem Befallsort aufstellen. Die Wirkung hängt stark von konkurrierenden Gerüchen ab. Nach spätestens 4 Wochen sollte der Monitor ausgetauscht werden.

Artikel-Nr. : 110-000614	pro Schachtel:	3 x 40 ml
--------------------------	----------------	-----------



D FRUCHTLIEGENFALLE (ZITRONE)

Eigenschaft:	Die Fruchtfliegenfalle Zitrone ist ein insektizidfreies Komplettsystem mit integriertem, natürlichem Lockstoff zur Bekämpfung von Fruchtfliegen. Dadurch ist sie auch zum Einsatz direkt an der Obstschüssel bestens geeignet. Die gelbe Farbe und der enthaltene Lockstoff ziehen Fruchtfliegen magisch an. Durch das kleine Loch an der Oberseite gelangen die Plagegeister in das Innere der Falle, wo sie verenden.
Anwendung:	Fruchtfliegen

Artikel-Nr. : 110-000269	pro Schachtel:	12 Stk.
--------------------------	----------------	---------

- zitronenförmige, gelbe Kunststofffalle
- gebrauchsfertig
- mit Lockstoff auf Lebensmittelbasis
- kein Insektizid



MÜCKENBEKÄMPFUNG

**A GELB-STICKER**

Wirkstoffgehalt:	wirkstofffrei
Eigenschaft:	Insektizidfreie Klebefalle zum Abfangen fliegender Schadinsekten wie Trauermücken (Schwarzen Fliegen) und Weißen Fliegen. Geruchloser Spezialleim mit natürlichen Harzen und Wachsen. Ideal für den Einsatz an Zimmerpflanzen. Leim trocknet nicht aus und tropft auch bei höheren Temperaturen (über der Heizung) nicht ab.
Anwendung:	zur Bekämpfung von fliegenden Schädlingen wie z.B. Trauermücke, Weiße Fliege, geflügelte Blattlaus und Minierfliege
Aufwand/Dosierung:	pro befallener Pflanze 1 Gelb-Sticker direkt in die Blumenerde stecken
Maße:	Stickermaß: 8,6 cm x 12,5 cm
Artikel-Nr. : 110-000583	pro Schachtel: 10 Stk.

FLOHBEKÄMPFUNG

**B NEUDO® ANTIFLOH AF**

Wirkstoffgehalt:	S-Methopren 0,3 g/l
Eigenschaft:	Neudo Antifloh für die Umgebung ist ein Mittel mit natürlichem Wirkstoff zur Bekämpfung der Flöhe und ähnlichem Ungeziefer, beispielsweise Milben. Neudo Antifloh überzeugt durch seine Doppelwirkung, die durch seine einzigartige Wirkstoffkombination entsteht. Neudo Antifloh bekämpft nicht nur die ausgewachsenen Flöhe, sondern auch ihre Eier, Larven und Puppen, ebenso wie Floh-ähnliches Ungeziefer (z.B. Milben) und bietet somit nachhaltigen Schutz gegen Befall von Insekten. <ul style="list-style-type: none"> • Kombination aus larvizidem Wirkstoff • auf Basis einer wässrigen Seifenlösung • Langzeitwirkung • zur Anwendung bei Larven und Adulten
Anwendung:	gegen Hunde- und Katzenflöhe im Wohnbereich
Aufwand/Dosierung:	1 l für 120 m ²
Zulassungsnummer:	DE-0013201-18 
Artikel-Nr. : 100-000342	pro Flasche: 1 x 1 l pro Karton: 10 x 1 l

**C FLOHLICHTFALLE**

Eigenschaft:	Die Flohlichtfalle mit Licht ist bestens geeignet, um einen Flohbefall in Räumen festzustellen. Die Flöhe werden in die Lichtfalle gelockt und bleiben an der integrierten, austauschbaren Klebefläche haften. <ul style="list-style-type: none"> • stellt einen Flohbefall zuverlässig fest • die Flohfalle ist umweltfreundlich & giftfrei • enthält eine Klebefläche und Birne • Stromanschluss erforderlich
Maße:	Falle: Ø 19,5 cm / H: 16 cm Klebefläche: Ø 18 cm Birne: 15 Watt
Artikel-Nr. : 110-000140 (Flohlichtfalle)	pro Stück: 1 Stk.
Artikel-Nr. : 110-000139 (Klebefläche)	pro Karton: 6 Stk.
Artikel-Nr. : 110-000137 (Birne)	pro Stück: 1 Stk.

A MY FLEA TRAP

Eigenschaft: Das Gerät arbeitet mit zwei speziellen LED Leuchten. Das Lichtmuster und die Wellenlänge haben eine attraktive Wirkung auf die Flöhe und locken sie in die myFleaTrap. Sobald die Flöhe in der Falle ankommen, landen sie auf der eingesetzten Klebefolie (2er-Set im Lieferumfang enthalten), auf der sie dauerhaft festkleben. Jede Folie hat einen garantierten Klebeeffekt bis zu 6 Wochen nach dem Öffnen und kann ca. 10.000 Flöhe fangen. Idealerweise wird der Flohfänger nachts eingesetzt und einfach in eine Raumecke oder an eine Wand aufgestellt, sodass die offene Seite zum Rauminneren ausgerichtet ist. Dank hochmoderner LEDs hat die myFleaTrap® eine Lebenszeit von bis zu 100.000 Stunden und einen Wirkungsradius von etwa 12 Metern. Dadurch ist das Gerät in der Lage, wirklich alle Flöhe im Raum anzulocken.

- batteriebetrieben, somit erhöhte Sicherheit für Kinder
- platzsparend bei Lagerung und Transport
- lange Lebensdauer dank LED-Technologie
- durch grünes Licht wenig störend im Schlafbereich
- Reichweite von 12 m, Abstrahlwinkel 160°
- 4 AA Batterien; NICHT im Lieferumfang enthalten

Maße: geöffnet: B: 29 cm, H: 27 cm, T: 20 cm

Artikel-Nr. : 110-000322 (MyFleaTrap)	pro Stück:	1 Stk. (inkl. 2 Klebeflächen)	
Artikel-Nr. : 110-000600 (Klebeflächen)	pro Karton:	2 Stk.	
Artikel-Nr. : 110-000688 (Netzstecker)	pro Karton:	1 Stk.	

**BETTWANZEN - INTERZEPTOREN****B CLIMBUP**

Eigenschaft: Climbup ist ein einzigartiger und einfach zu handhabender Interzeptor, der bei der Früherkennung von Bettwanzenbefall hilft. Diese speziell entworfenen Plastikbecher sind pestizidfrei und haben polierte Wände, die zu glatt sind, als dass die Wanzen herauskriechen könnten. Wanzen, die sich dem Bett (oder anderen Möbeln) vom Boden aus nähern, fallen in die äußere Mulde, während Wanzen, die das Bett verlassen, in der mittleren Mulde aufgefangen werden

- zur dauerhaften Platzierung unter Füßen von Betten, Sesseln, Sofas, Möbeln etc.
- Schutz vor zuwandernden Bettwanzen, Abfangen abwandernder Bettwanzen
- sehr hilfreich als unterstützendes Hilfsmittel bei einer Bettwanzenbekämpfung
- ohne Wirkstoff oder Klebefläche

Wichtig: Zu schützende Möbelstücke (z.B. Bett, Sofa) nicht direkt an der Wand platzieren!

Maße: innen: 100 mm / außen: 165 mm Anwendung: Interzeptor (Barriere zum Schutz vor Bettwanzen)

Artikel-Nr. : 110-000563	pro Schachtel:	4 Stk.	
---------------------------------	----------------	--------	--

**C THE BUGO®**

Eigenschaft: The Bugo® schützt vor zu- und abwandernden Bettwanzen. The Bugo® hat eine Haltbarkeit von 8 Wochen und kann um die Füße von Betten, Sofas, Sesseln, etc. einfach platziert werden. Die doppelseitige Klebefläche verhindert das Verrutschen des Bugo® und fängt Bettwanzen mit der oberseitigen Klebefläche. Wichtig hierbei ist, dass zu schützende Möbelstücke nicht direkt an der Wand platziert sind. Bettwäsche und Bettdecken dürfen nicht den Boden berühren. The Bugo® ist erhältlich in den Varianten „soft“ (für weiche Böden wie z.B. Teppiche) und „hard“ (für harte Böden wie z.B. Laminatböden).

Maße: innen: 6 cm / außen: 12,5 cm Anwendung: Interzeptor (Barriere zum Schutz vor Bettwanzen)

Artikel-Nr. : 110-000572 (hard)	pro Schachtel:	12 Stk.	
Artikel-Nr. : 110-000571 (soft)	pro Schachtel:	12 Stk.	





A THE BUGO® TAPE

Eigenschaft:

The Bugo® Tape wurde für Betten ohne FüÙe entwickelt. Eine Einheit (10 m) ist ausreichend für ein King-Size-Bett. Das Tape schützt auch vor einem Bettwanzenbefall. Es ist praktisch unsichtbar und hat eine Wirksamkeit von bis zu 8 Wochen. Leicht in der Anwendung und der anschließenden Entfernung ist The Bugo® Tape erhältlich in den Varianten „soft“ (für weiche Böden wie z.B. Teppiche) und „hard“ (für harte Böden wie z.B. Laminatböden).

MaÙe: Länge: 10 m / Breite: 2,5 cm

Artikel-Nr. : 110-000607 (hard) pro Schachtel: 1 Stk.

Artikel-Nr. : 110-000608 (soft) pro Schachtel: 1 Stk.

BETTWANZEN - MONITORE



B SENSCI PYRAMID™

Eigenschaft:

Das innovative Design kombiniert die Effektivität einer Falle mit der Erschwinglichkeit einer Klebefläche. Bettwanzen können an der Außenseite einfach die Falle hinaufklettern. Die Trichterform verhindert, dass sich Staub innerhalb der Falle ablagert. Gefangene Bettwanzen haben keine Möglichkeit die Falle wieder zu verlassen. Der Monitor kann an Bettbeinen, in Ecken, entlang Fußleisten etc. aufgestellt werden. Der Volcano SenSci Aktiv Lockstoff ist nach der Öffnung bis zu 12 Wochen aktiv und hat eine Reichweite von bis zu 1,5 m.

Anwendung: Monitoring von Bettwanzen

MaÙe: Kante/Kante: 7,5 cm
Höhe: 3 cm

Artikel-Nr. : 110-000664 (Falle) pro Schachtel: 24 Stk.

Artikel-Nr. : 110-000570 (Volcano SenSci Aktiv Lockstoff) pro Schachtel: 12 Stk.



C BETTWANZENMONITOR MIT LOCKSTOFF

Eigenschaft:

- mit eingearbeitetem Lockstoff / mit 4 Eingängen über eine Rampe / fängt Nymphenstadien und Adulte

Anwendung: Monitoring von Bettwanzen

Artikel-Nr. : 110-000224 pro Schachtel: 10 x 2 Stk.
pro Karton: 20 x 10 x 2 Stk.



D BETTWANZENMONITOR MIT PHEROMON

Eigenschaft:

- mit eingearbeitetem Lockstoff und zusätzlichem Pheromon / mit 4 Eingängen über eine Rampe
- fängt Nymphenstadien und Adulte

Anwendung: Monitoring von Bettwanzen

Artikel-Nr. : 110-000260 pro Schachtel: 10 x 2 Stk.
pro Karton: 20 x 10 x 2 Stk.

BETTWANZEN - INSEKTIZIDE

A ZIEMEX BWS 200

Wirkstoffgehalt:	Chrysanthemum-cinerariaefolium-Extrakt 2,02 g/kg, 1-(R)-Trans-Phenothrin 4,04g/kg, Piperonylbutoxid 12,12g/kg		
Eigenschaft:	<p>Anwendungsfertiges, in 10-15 Minuten trocknendes Spezialaerosol zur Bekämpfung von Bettwanzen im Bereich von Betten und Polstermöbeln. Sämtliche Entwicklungsstadien (inkl. Eier) werden zuverlässig eliminiert.</p> <p>Zur gezielten Versteckbehandlung in Matratzen, Bettrahmen, Lattenrosten und Kopfteilen von Betten, sowie Unterseiten von Polstermöbeln. Bei anhaltenden Stichen ist die Behandlung umgehend zu wiederholen. Produkt nicht großflächig und nicht auf gewachste Oberflächen ausbringen.</p> <p>Nicht färbendes Kurzzeitspray auf Alkoholbasis mit sicherer Wirkung bei Direktkontakt; kaum Residualwirkung. Als Treibgas dient komprimierte Luft.</p> <ul style="list-style-type: none"> • keine Langzeitwirkung • lösungsmittelhaltig (Isopropanol) • bei Direktkontakt sehr sichere Wirkung, auch auf das Eistadium • Überkopfanwendung möglich • mit komprimierter Luft als Treibmittel • Trockenspray (wasserfrei) 		
Anwendung:	gegen Bettwanzen (alle Stadien) im Bereich von Betten und Polstermöbeln		
Aufwand/Dosierung:	nach Bedarf		
Zulassungsnummer:	N-77328		
Artikel-Nr. : 100-000351	pro Dose:	1 x 200 ml	
	pro Karton:	12 x 200 ml	



B ROTARION® CY-PBO

Wirkstoffgehalt:	Cyphenothrin 50 g/l, Piperonylbutoxid 80 g/l, Chrysanthemum-cinerariaefolium-Extrakt 0,5 g/l		
Eigenschaft:	<p>Emulsionskonzentrat zur Bekämpfung von fliegenden und kriechenden Insekten in Räumen des Wohn-, Lebensmittel und Hygienebereiches.</p> <ul style="list-style-type: none"> • durch PBO auch zur Bekämpfung bestimmter resistenter Insektenstämme geeignet • vielfach hervorragende Wirksamkeit bei der Bekämpfung von Deutschen Schaben und Bettwanzen • der enthaltene Wirkstoff Cyphenothrin besitzt eine sehr hohe insektizide Wirksamkeit, jedoch keine ausgesprochene Langzeitwirkung 		
Anwendung:	gegen kriechende Insekten, speziell empfohlen gegen Bettwanzen und Deutsche Schaben		
Aufwand/Dosierung:	1-2%-ig spritzen (50-100 ml Konzentrat je 5 Liter Wasser). Bei widerstandsfähigen Schädlingen wird eine 4%-ige Verdünnung empfohlen. Aufwandmenge je nach Flächenbeschaffenheit 20-100 ml Spritzbrühe je m ² .		
Zulassungsnummer:	N-85902		
Artikel-Nr. : 100-000369	pro Flasche:	1 x 500 ml	
	pro Karton:	12 x 500 ml	





A MYTHIC® SC

Wirkstoffgehalt:	Chlorfenapyr 106 g/l		
Eigenschaft:	<p>Mythic® SC ist ein, nicht-pyretroides, nicht-repellentes Insektizid für die Bekämpfung von Bettwanzen, Ameisen und Schaben. Sein besonderer Wirkstoff Chlorfenapyr mit einzigartiger Wirkungsrichtung gewährleistet eine anhaltend residuale Bekämpfung. Seine Anwendung ist einfach und effektiv.</p> <p>Mythic® SC wirkt zwar etwas langsamer als einige der herkömmlichen Knockdown-Spays, bei deren Anwendung es auf eine unmittelbare Wirkung ankommt, dafür lässt es sich jedoch einfach in bewährte, auf Fendona® (Alpha-Cypermethrin) oder anderen Pyrethroiden basierende Sprühprogramme einbinden.</p> <p>Im Gegensatz zu vielen Pyrethroid-Insektiziden ist Chlorfenapyr vollständig nicht-repellent. Dies macht es überall dort zu einem perfekten Partner für Insektizidköder, wo eine konsequente, ausgedehnte Insektenkontrolle erforderlich ist, um die Kundenzufriedenheit zu maximieren und kostspielige Rückrufe zu minimieren.</p> <p>Mythic® SC ist ein traditionelles, wasserbasiertes Suspensionskonzentrat, das sich leicht mischen und mit handelsüblichen Sprühgeräten auftragen lässt. In Fällen, in denen eine Resistenz vermutet wird, lässt es sich einfach in die normale Sprühbehandlung mit Pyrethroiden integrieren.</p> <p>Die spezielle Formulierung des Suspensionskonzentrats ermöglicht einen gleichmäßigen Auftrag sowie eine hervorragende Haftung auf allen Oberflächen, auch wenn sie porös oder anderweitig problematisch sind, wie z. B. Mörtel, Holz und Zement. Dadurch wird unter den meisten Bedingungen eine bis zu drei Monate anhaltende Residualwirkung erzielt.</p> <ul style="list-style-type: none"> • es wird mit Wasser verdünnt und kann mit allen herkömmlichen Rückentrag- oder Pumpsprühgeräten appliziert werden, mit denen sich ein grobdisperser Sprühnebel erzeugen lässt. • jede Flasche enthält eine integrierte Dosierkammer zum einfachen Anmischen. • das Sprühgerät sollte mit der Hälfte der erforderlichen Wassermenge befüllt und die abgemessene Dosis Mythic® hinzugefügt werden. • dann wird die übrige Wassermenge hinzugefügt und durch Schütteln gleichmäßig vermischt. • es empfiehlt sich, die Sprühbehälter nach längeren Arbeitspausen erneut gründlich zu schütteln. • das Produkt sollte ohne übermäßige Nässe- bzw. Tropfenbildung gleichmäßig auf die zu behandelnde Fläche verteilt werden. 		
Anwendung:	zur Bekämpfung von Bettwanzen, Schaben und Ameisen (Beim Einsatz gegen Bettwanzen empfiehlt der Hersteller Mythic SC in Kombination mit Fendona. Dazu empfiehlt sich eine Tankmischung, bei der die beiden Produkte zusammen für eine Spritzbehandlung angesetzt werden. Hierzu werden die Konzentrate jeweils in der Menge vorgelegt, wie sie für eine Einzelbehandlung auf dem Etikett angegeben sind.)		
Aufwand/Dosierung:	Anwendung in ml Produkt in 5 Liter Wasser für 100 m ² Bettwanzen/Schaben: leichter Befall: 80 ml / starker Befall: 160 ml	Ameisen: 40 ml	
Zulassungsnummer:	N-41055		
Artikel-Nr. : 100-000378	pro Flasche:	1 x 500 ml	
	pro Karton:	4 x 500 ml	

B GERINOL-SPRAY

Wirkstoffgehalt:	Geraniol 40 g/kg		
Eigenschaft:	<p>Aerosoldose mit 400 ml zur Bekämpfung von Bettwanzen - aber auch der Schwarzen Wegameise (<i>Lasius niger</i>), von Stubenfliegen, der Roten Vogelmilbe, von Kleiderläusen und Flöhen. Konzipiert wurde dieses Produkt für die professionelle Anwendung in sensiblen Innenräumen (Wohn- und Schlafbereich, Hotelzimmer etc.).</p> <p>Bettwanzen reagieren auf Geraniol anders als auf herkömmliche Kontaktinsektizide (wie z. B. Pyrethrum). Geraniol wirkt beinahe ausschließlich als Kontaktinsektizid. Um eine optimale Wirkung zu erzielen, sollte das Insekt zudem vollständig von einem Geraniolfilm umhüllt werden. Eine Nervenwirkung (NA/K-Pumpe, Synapsenblockade etc.) erfolgt nicht, da die Wirkung vor allem von der Benetzung des Insekts abhängig ist. Nach dieser Benetzung spielt die Wasserverdrängung aus dem Insekt eine große Rolle. Geraniol dringt entweder über das Atemsystem und/oder nach einem Auflösen bzw. Anlösen des Exoskeletts ein. Todesursachen sind demnach: Anoxie durch Aspiration, Dehydratation und/oder Lösemittelwirkung auf Chitin und Chitobiase bzw. der schützenden Wachsschicht.</p> <p>Kann auch in sehr sensiblen Bereichen angewendet werden. Neuartiger Wirkstoff bzw. neuartige Wirkstoffgruppe beim Einsatz im Hygienebereich: auch bei vorliegenden oder vermuteten Resistenzen gegenüber anderen Insektiziden einsetzbar.</p>		
Anwendung:	zur Bekämpfung von Bettwanzen, der Schwarzen Wegameise, von Stubenfliegen, der Roten Vogelmilbe, von Kleiderläusen und Flöhen. Für die professionelle Anwendung		
Zulassungsnummer:	N-50683		
Artikel-Nr. : 100-000412	pro Dose:	1 x 400 ml	
	pro Karton:	12 x 400 ml	



A ACO.SPRAY SI

Wirkstoffgehalt:	Synthetisches amorphes Siliziumdioxid (NANO) 16,7 g/kg (1,67%)		
Eigenschaft:	<p>erstes zugelassenes Aerosol in Deutschland zur Bettwanzenbekämpfung mit DE-Biozid-Zulassungsnummer erstes zugelassenes Produkt (PT18) für die Bekämpfung von Bettwanzen, deren Nymphen und Eier</p> <ul style="list-style-type: none"> • bis zu 12 Wochen geprüfte Residualwirkung • für bis zu 60 lfm pro Dose Reichweite • auf Siliciumdioxid-Basis • keine Resistenzbildung • ausschließlich biophysikalische Wirkung • für poröse und nicht poröse Oberflächen • zugelassen bis 2029 		
Anwendung:	Bettwanzen, deren Nymphen und Eier		
Aufwand/Dosierung:	<p>Aco.spray SI wird auf porösen und nicht-porösen Oberflächen, Ritzen und Spalten, in denen sich Bettwanzen verstecken, durch Sprühen aufgetragen. Erstellen Sie Barrieren, indem Sie die Bettrahmen, Sockelleisten (oder an den Wänden einen 20 cm hohen Streifen in Bodennähe) besprühen.</p> <p>Für eine kurative Behandlung mindestens 3 Anwendungen im Abstand von 1 bis 4 Wochen durchführen. Die Anwendungsmenge beträgt 40 g/m² (9 m²/Dose) und entspricht 10 Sekunden Sprühen/m².</p>		
Zulassungsnummer:	DE-0023456-18		
Artikel-Nr. : 100-000900	pro Flasche:	1 x 500 ml	
	pro Karton:	12 x 500 ml	

**WIRKSTOFFVERSTÄRKER****B VAZOR™ PROTECTA**

Eigenschaft:	<p>Vazor™ Protecta ist ein Hilfs-/Zusatzstoff mit rein physikalischem Wirkungsmechanismus. Vazor™ Protecta ermöglicht eine schnelle und gleichmäßige Produktverteilung und erleichtert die zielgenaue Behandlung der gewünschten Oberflächen. Durch die verbesserte Benetzung der Insekten erhöht sich die Bioverfügbarkeit des Wirkstoffes.</p>		
Aufwand/Dosierung:	1 ml Vazor™ Protecta für 1 l anwendungsfertige Spritzlösung (0,1 %)		
Artikel-Nr. : 100-000801	pro Flasche:	1 x 100 ml	

**BETTWANZEN - LEBENSZYKLUS****C BETTWANZEN-LEBENSZYKLUS**

Eigenschaft:	<p>Dieser Bettwanzen-Lebenszyklus hilft Ihnen beim Identifizieren und Bestimmen von Bettwanzen. Ebenso kann er gut zu Schulungszwecken genutzt werden.</p> <p>Jeder Lebenszyklus enthält neun Proben, vom Ei bis zur ausgewachsenen Wanze, sowie deren Haut.</p> <p>Durch die Größe von 5,4 cm im Durchmesser ist dieser in Kunststoff gegossene Lebenszyklus sehr handlich und kompakt.</p>		
Artikel-Nr. : 340-000067	pro Stück:	1 Stk.	



GERÄTE ZUR BETTWANZENBEKÄMPFUNG



A CIMEX ERADICATOR

Eigenschaft:	Heißdampfgerät zur giftfreien Bekämpfung von versteckt lebenden Insekten, insbesondere von Bettwanzen, Flöhen und Schaben. Durch den im Gerät erzeugten bis zu 180°C heißen „trockenen“ Wasserdampf werden alle Entwicklungsstadien (einschließlich der Eier) binnen Sekunden 100% sicher abgetötet. Behandelte Oberflächen trocknen innerhalb von 30-60 Sekunden vollständig ab. Der Kessel hat ein Fassungsvermögen von 2 Liter. Um Kalkrückstände zu vermeiden vorsorglich Entkalker (Kalstop FP 2300) verwenden, alternativ entmineralisiertes Wasser (KEIN destilliertes Wasser) und Leitungswasser 1:1 mischen. Zusätzlich kann das Produkt HP med Sanitizer zur Desinfektion und Geruchsverbesserung eingesetzt werden. Das kleine Fläschchen wird einfach an den Handgriff montiert. HP med Sanitizer verbessert nicht die Wirkung der Bekämpfung. Separat erhältliches Dampfreinigungsset: Dampfpistole, Verlängerungsrohre, kleine Rundbürste, Dampfdüse 120°, kleine und große Bürste, Tuchhaube/Putztuch, Fensterreiner, Ersatzdichtungen für Zubehör
Anwendung:	Vor dem erneuten Befüllen eines heißen Geräts einige Minuten warten bis der Kessel abgekühlt ist. Dampfstrahl nie auf elektrische bzw. elektronische spannungsgeladene Geräte richten. Nicht in explosionsgefährdeten Umgebungen verwenden.
Aufwand/Dosierung:	der Heizkessel kann mit 2 l Wasser gefüllt werden

Artikel-Nr. : 390-000083 (Cimex Eradicator)	pro Stück:	1 Stk.	
Artikel-Nr. : 390-000085 (Dampfreinigungsset)	pro Stück:	1 Set	
Artikel-Nr. : 390-000084 (HP med Sanitizer)	pro Stück:	1 x 50 ml	
	pro Karton:	12 x 50 ml	
Artikel-Nr. : 390-000093 (Kalstop FP 2300)	pro Schachtel:	20 Stk.	
Artikel-Nr. : 320-000068 (Transportbox)	pro Stück:	1 Stk.	
Artikel-Nr. : 320-000099 (Tragetasche)	pro Stück:	1 Stk.	

HOCHLEISTUNGS-HEIZSYSTEME FINDEN SIE AUF DEN SEITEN 176/177

MATRATZENSCHUTZ



B ZIP-N-CLICK PRO

Matratzenbezug mit patentiertem Zip-N-Click-Verschluss. Die MicronOne-Technologie konzentriert sich auf die mikroskopische Stoffporengröße. Dadurch werden Allergene, Mikrotoxine, Hausstaubmilben und Bettwanzen im Eindringen der Matratze gestoppt.

- 10 Jahre Garantie!
- für Matratzen bis 53 cm Dicke
- wasserdicht und schützt somit vor Flecken und Nässe
- schützt zu 100% vor dem Eindringen und Festsetzen von Bettwanzen
- dehnbare Seitenteile für ein einfaches beziehen
- Waschmaschinen-geeignet
- weich, leise, atmungsaktiv

Artikel-Nr. : 145-000035	Maße: 90 x 200 cm	1 Stk.	
Artikel-Nr. : 145-000036	Maße: 140 x 200 cm	1 Stk.	
Artikel-Nr. : 145-000037	Maße: 160 x 200 cm	1 Stk.	
Artikel-Nr. : 145-000038	Maße: 180 x 200 cm	1 Stk.	
Artikel-Nr. : 145-000039	Maße: 200 x 200 cm	1 Stk.	
Artikel-Nr. : 145-000034 (Kopfkissenbezug)	Maße: 50 x 75 cm	1 Stk.	



C ZIEMEX WÄSCHEBEUTEL

Eigenschaft:	- verschließbarer, transparenter Wäschesack - biologisch abbaubar - der Sack wird zusammen mit der befallenen Bettwäsche bis in die Waschmaschine transportiert, so dass eine Verteilung der Wanzen auf dem Weg zur Waschmaschine verhindert wird - 100% in Wasser löslich (ab 20°C) - Maße: 66 cm x 84 cm
--------------	--

Artikel-Nr. : 110-000223	pro Verpackung	25 Stk.	
--------------------------	----------------	---------	--

SCHABENMONITORE

A SX2

Eigenschaft:	<p>Durch die patentierte Form des Schabenmonitors werden Schmutzablagerungen und Wasseransammlungen verhindert. Der Monitor ist in drei Farben erhältlich, und passt sich somit jeder Umgebung problemlos an. Die SX2 kann mit handelsüblichen Klebepads oder optional erhältlichem, passgenauem Gluepad-Pro sicher befestigt werden.</p> <p>Klebeflächen mit den Maßen 115 mm x 53 mm, wie beispielsweise der Marke Acotec, können seitlich in den Insektenmonitor eingeschoben und dank seitlicher Aussparungen am Monitor bequem ausgetauscht werden.</p> <ul style="list-style-type: none"> • patentierte Form verhindert Schmutzbildung und Wasserablagerungen • aus robustem Kunststoff • zur Verwendung mit Klebeflächen 		
Anwendung:	Insekten aller Art, hauptsächlich Schaben		
Maße:	L: 115 mm, B: 115 mm, H: 15 mm		
Artikel-Nr. : 110-000633 (Schwarz)	pro Karton:	20 Stk.	
Artikel-Nr. : 110-000634 (Weiß)	pro Karton:	20 Stk.	
Artikel-Nr. : 110-000635 (Transparent)	pro Karton:	20 Stk.	
Artikel-Nr. : 190-000125 (Klebepad)	pro Karton:	100 Stk.	



SX2

Schabenfalle

- patentierte Form verhindert Schmutzbildung und Wasserablagerungen
- aus robustem Kunststoff
- zur Verwendung mit Klebeflächen

BEST QUALITY
MADE IN GERMANY



www.heisenberg-germany.de

HEISENBERG
Eine Marke der RATTEX Gruppe

Erklärvideos:
Code scannen
und ansehen





A KILLGERM® KLEBEFALLEN



Eigenschaft:	Die giftfreie Killgerm® Klebefalle ist dreiteilbar und mit integriertem Lockstoff in der Klebefläche versehen. Sie dient zum Monitoring insbesondere von Schaben, jedoch auch von kriechenden Insekten im Allgemeinen. Durch die spezielle Form der Falle impliziert sie dem Insekt den perfekten Unterschlupf.		
	Die Killgerm® Klebefalle ist giftfrei, sauber, einfach in der Handhabung und unempfindlich gegen Feuchtigkeit.		
	Nach Entfernung der Schutzfolie auf der Klebefläche ist der enthaltene Lockstoff ca. 6-8 Wochen aktiv. Zur sicheren Platzierung ist die Falle mit einem Klebestreifen auf der Unterseite versehen.		
Anwendung:	Insekten aller Art		
Maße:	Tafel: L: 198 mm, B: 100 mm, H: 20 mm Einzel: L: 66 mm, B: 100 mm, H: 20 mm		
Artikel-Nr. : 110-000272	pro Karton:	10 x 3 Stk.	
	pro Umkarton:	20 x 10 x 3 Stk.	



B LUREKING COCKROACH MONITOR CORNER



Eigenschaft:	Die Lureking cockroach monitor corner ist die kleinere von zwei hochwirksamen, erklassigen Schabenmonitoren. Die Fallen sind bereits mit Köder versehen, einfach zu montieren und sofort einsatzbereit.		
	<ul style="list-style-type: none"> • dreiteilbar • äußerst wirksam • sicher, sauber und einfach in der Anwendung • insektizidfrei und ungiftig • eingebauter, speziell formulierter Lockstoff • hergestellt aus hochwertigem Karton und druckempfindlichem Klebstoff • kompakte Falle zum Aufstellen an schwer zugänglichen Stellen • klein und unauffällig, kann hinter oder unter Geräten und Möbeln versteckt werden • zwei große Eintrittsporten auf dem Klebefeld • passt leicht in eine Ecke • inklusive doppelseitigem Klebeband zur Befestigung an einer Oberfläche oder Wand, falls gewünscht 		
Anwendung:	Insekten aller Art, hauptsächlich Schaben		
Maße:	Tafel: L: 250 mm, B: 55 mm		
Artikel-Nr. : 110-000704	pro Karton:	100 x 3 Stk.	



C ECOTRAP BLANKO



Eigenschaft:	Eine in zwei teilbare Klebefalle, die einen starken Bananenduftlockstoff verwendet.		
	Fenster und Klebefläche sind so positioniert, dass Schaben nach dem Fang nicht mehr entkommen können. Eine Einheit mit 150 (zwei-teilbar) Fallen können auf Ihren Wunsch mit individuellem Eigendruck (bedruckbar ab 5 Kartons) geliefert werden.		
	Zur sicheren Platzierung ist die Falle mit einem Klebestreifen auf der Unterseite versehen.		
Anwendung:	Insekten aller Art		
Maße:	Tafel: L: 126 mm, B: 62 mm, H: 38 mm Einzel: L: 63 mm, B: 62 mm, H: 38 mm		
Artikel-Nr. : 112-000009	pro Karton:	150 x 2 Stk.	

A AF® INSEKTENMONITOR FALLE

Eigenschaft:	Das besonders schlanke Profil ermöglicht eine Platzierung in engen Spalten, direkt in der Nähe der Insektenaktivität. <ul style="list-style-type: none"> • das einzigartige "Kipp"-Design hebt die Klebefläche automatisch beim Öffnen an und ermöglicht so eine einfache Inspektion • der 360°-Zugang und speziell entworfene Rampen sorgen dafür, dass Insekten aus allen Richtungen in die Falle eindringen können • passt unter die AF® Mausbox Maxi um ein integriertes Überwachungs-/Kontrollsystem zu bilden • für Feuchträume geeignet • verfügbar in Schwarz, Weiß, Blau und Klar.
Anwendung:	Insekten aller Art, hauptsächlich Schaben
Maße:	L: 105 mm, B: 85 mm, H: 20 mm

Artikel-Nr. : 111-000012 (Schwarz)	pro Karton:	50 Stk.
Artikel-Nr. : 111-000013 (Weiß)	pro Karton:	50 Stk.
Artikel-Nr. : 111-000008 (Klar)	pro Karton:	50 Stk.
Artikel-Nr. : 111-000014 (Blau)	pro Karton:	50 Stk.

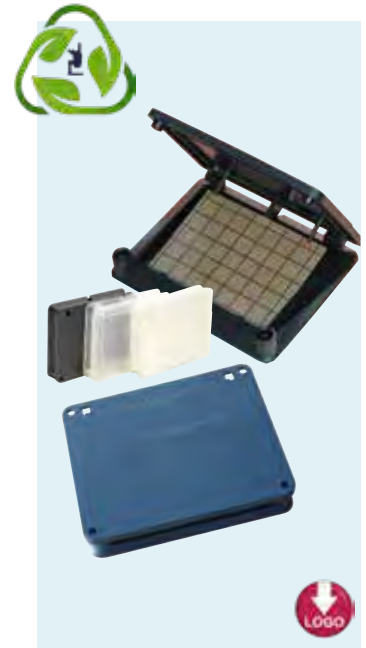
**B AF® KLEBEFLÄCHEN**

Eigenschaft:	Die Klebeflächen beinhalten einen eingearbeiteten Lockstoff, welcher jedoch weder Art- noch Geschlechtsspezifisch ist und somit ein breites Spektrum an Insektenarten in allen Stadien anzieht. Dies macht die Klebefläche zu einem unverzichtbaren Monitoringprodukt. Der integrierte Lockstoff basiert auf Lebensmittelqualität und verwendet eine Matrixtechnologie mit langsamer Freisetzung. Zusätzliche Ködertabletten sind nicht erforderlich. Die Klebeflächen sind rot gerastert um die Auszählung und Identifikation zu erleichtern. Die Standardgröße ermöglicht eine Kombination mit den gängigsten Insektenmonitorstationen aus Kunststoff.
Anwendung:	Insekten aller Art
Maße:	L: 78 mm, B: 60 mm

Artikel-Nr. : 110-000174	pro Karton:	100 Stk.
---------------------------------	-------------	----------

**C AF® METALLHALTERUNG**

Eigenschaft:	Die AF® Metallhalterung ist erhältlich in Edelstahl oder verzinktem Stahl. Sie wurde exklusiv für die AF® Insektenmonitorfalle entwickelt und ermöglicht eine sichere Befestigung an Wänden oder Böden.
Anwendung:	zur Wandbefestigung der AF® Insektenmonitor Falle
Maße:	L: 110 mm, B: 73 mm, H: 5 mm

Artikel-Nr. : 110-000175 (Stahl)	pro Stück:	1 Stk.
Artikel-Nr. : 110-000321 (Edelstahl)	pro Stück:	1 Stk.





A LUREKING COCKROACH MONITOR LOWLINE



Die Lureking Lowline-Falle ist die größere von zwei hochwirksamen, erstklassigen Schabenmonitoren. Die Fallen sind bereits mit Köder versehen, einfach zu montieren und sofort einsatzbereit.

Eigenschaft:

- äußerst wirksam
- sicher, sauber und einfach in der Anwendung
- insektizidfrei und ungiftig
- eingebauter, speziell formulierter Lockstoff
- hergestellt aus hochwertigem Karton und druckempfindlichem Klebstoff
- kompakte Falle zur Aufstellung an schwer zugänglichen Stellen
- schlank und diskret, kann hinter oder unter Geräten und Möbeln versteckt werden
- vier Eintrittsstellen auf dem Klebefeld
- angepasste Einstiegsrampen können montiert werden, um das Aufwärtskrabbeln auf die Klebefläche zu erleichtern

Anwendung: Insekten aller Art, hauptsächlich Schaben

Maße: L: 250 mm, B: 83 mm

Artikel-Nr. : 110-000705 pro Karton: 100 Stk.



B KLEBEFLÄCHEN SCHABEN



Eigenschaft:

- weiße Kunststoffklebefläche
- mit eingearbeitetem Lockstoff

Anwendung: Schaben

Maße: L: 77 mm, B: 59 mm

Artikel-Nr. : 110-000285 pro Karton: 100 Stk.



C SIMPLEX TABLETTENKÖDER



Eigenschaft:

Zur Verwendung mit Schaben- oder Insektenfallen. Die spezielle Ködermatrix lockt kriechende Insekten gezielt in die Insektenmonitorfalle und kann optional zusätzlich in der Mitte der Klebefläche platziert werden.

Anwendung: Schaben

Maße: Ø 7 mm

Artikel-Nr. : 110-000163 pro Karton: 10 x 10 Stk.

INSEKTENMONITORE



A KILLGERM® PAPIERFISCHCHENMONITOR

Eigenschaft:	Der Papierfischchenmonitor wurde speziell für das Monitoring von Papierfischchen (<i>Ctenolepisma longicauda</i>) konzipiert. Er wurde im Praxiseinsatz getestet und zeigte hervorragende Fangergebnisse. Die Matrix des Klebers enthält diverse Lockstoffe.		
Anwendung:	Papierfischchenmonitor direkt an Wände oder Einrichtungsgegenstände platzieren; Platzierung im freien Raum nicht sinnvoll. Monitore in sämtlichen Räumen platzieren. Anzahl der Monitore sollte der Befallsstärke und den räumlichen Gegebenheiten angepasst werden. Der Monitor kann mindestens einen Monat ohne Einbuße der Fängigkeit verwendet werden.		
Maße:	11,5 cm breit / 10 cm tief / 2,5 cm hoch (aufgebaut)		
Artikel-Nr. : 100-000841	pro Schachtel:	10 x 2 Stk.	
	pro Karton:	20 x 10 x 2 Stk.	



B SILVERCHECK

Eigenschaft:	Diese gebrauchsfertige, diskrete Falle ist eine in sich geschlossene Pappstation mit einem starken Klebeboden und einem einzigartigen Köder für Silber- und Papierfischchen. <ul style="list-style-type: none"> • der Lockstoff ist einzeln verpackt, damit er bis zur Verwendung frisch bleibt • unauffälliges und schlanges Design • mehrere Zugänge für Silber- und Papierfischchen • hochwertiger Karton mit Flügeln über dem mittleren Fenster, um Staub fernzuhalten und für einen Luftstrom zu sorgen, der den Lockstoff zerstreut • doppelseitiges Klebeband auf der Rückseite zur festen Wandbefestigung oder zur Platzierung an Leisten 		
Maße:	11,5 cm breit / 11,5 cm tief / 1,2 cm hoch (aufgebaut)		
Artikel-Nr. : 110-000709	pro Schachtel:	10 Stk.	



C AF® NO ZONE

Eigenschaft:	Die AF® No-Zone erschafft eine Barriere für kriechende Insekten. Zum Einsatz kommt das Produkt in der Lebensmittelindustrie, um das Abwandern von bereits befallener Ware zu verhindern oder als schützende Barriere unbefallener Ware. <p>Die AF® No-Zone ist ein 20 m langes Silikonpapier mit einseitig klebriger Oberfläche zum Abfangen von kriechenden Insekten.</p> <p>Aufgedruckte Gefahrenlinien dienen als Sicherheitsmerkmale. Das Papier kann auf die beliebige Länge zugeschnitten werden. Zusätzliche Köder können auf der Klebeseite hinzugefügt werden.</p>		
Anwendung:	kriechende Insekten aller Art		
Maße:	30 cm breit / 20 m lang		
Artikel-Nr. : 110-000226	pro Rolle:	1 x 20 m	
	pro Karton:	12 x 20 m	



D ACO.BOX S

Eigenschaft:	Aco.box S ist eine Kunststoff-Klebefalle für kriechende Schädlinge. Falle und Klebeflächen sind separat erhältlich. <ul style="list-style-type: none"> • besonders geeignet für Nassbereiche • in braun/transluzens (Sichtkontrolle) und weiß erhältlich • wasserfest, stabil, langlebig • schnelle Bestückung durch "Scheckkartensystem" • "Spritzschutz" auf einer Längsseite • Klebefläche schließt bündig mit der Falle ab 		
Anwendung:	Schaben und Silberfischchen		
Maße:	L: 115 mm, B: 100 mm, H: 15 mm		
Artikel-Nr. : 110-000292 (Aco.Box S)	pro Karton:	20 Stk.	
Artikel-Nr. : 110-000564 (Aco.Klebefläche)	pro Karton:	100 Stk.	



MOTTENMONITORE



A TRICHTERFALLE

Eigenschaft:	<ul style="list-style-type: none"> • Kunststofffalle • besonders geeignet für staubige Bereiche • inklusive einem Pheromonhalter (Pheromon und Klebefläche nicht im Lieferumfang enthalten) 	<ul style="list-style-type: none"> • deckt bis zu 100 m² ab • 2-3 m über dem Boden platzieren • geeignet für Lebensmittelmotten-Pheromondispenser aus Kunststoff (Seite 74)
Anwendung:	fliegende Insekten	
Maße:	Ø 190 mm, H: 240 mm	
Artikel-Nr. : 110-000258 (Falle schwarz / weiß)	pro Stück:	1 Stk.
	pro Karton:	50 Stk.
Artikel-Nr. : 110-000275 (Ersatz-Pheromonhalter)	pro Stück:	1 Stk.
	pro Karton:	50 Stk.
Artikel-Nr. : 110-000311 (Ersatz-Klebeflächen)	pro Schachtel:	10 Stk.



B MOTH CATCHER TRAP

Eigenschaft:	Die Kunststofffalle ist besonders geeignet für staubige Bereiche und deckt bis zu 100 m ² ab. Die Falle kann mit einem geeigneten Mottenpheromon bestückt werden. Männliche Tiere werden in die Trichterfalle gelockt und finden nicht mehr hinaus. Für ein optimales Fangergebnis sollte die Trichterfalle 2-3 m über dem Boden platzieren werden.	
Anwendung:	Motten	
Maße:	Ø 160 mm, H: 230 mm	
Artikel-Nr. : 110-000707	pro Stück:	1 Stk.
	pro Karton:	25 Stk.



C MINI MOTH CATCHER TRAP

Eigenschaft:	Einfach zu verwendende Trichterfalle zum Monitoring verschiedener Mottenarten. Die Fallen sind strapazierfähig und können auch für den Außenbereich oder in staubigen Bereichen eingesetzt werden.	
	<ul style="list-style-type: none"> • das durchsichtige Gehäuse ermöglicht eine einfache Überwachung und Identifizierung • einfach zu installieren und warten • die grüne Farbe reduziert die Attraktivität für Nicht-Zielinsekten 	
Anwendung:	Motten	
Maße:	L: 195mm, B: 150 mm	
Artikel-Nr. : 110-000706	pro Stück:	1 Stk.
	pro Karton:	25 Stk.



D DELTA TRAP

Eigenschaft:	Die Delta Trap ist ein ideales Fanggerät für die Überwachung von Lepidoptera-Schädlingen sowohl in Innen- als auch in Außenbereichen, die häufig von dieser Art von Schädlingen betroffen sind. Die Falle besteht aus einem haltbaren, gewellten Kunststoff, der UV- und regenbeständig ist, so dass sie über mehrere Jahreszeiten hinweg eingesetzt werden kann. Die Falle ist schnell und einfach zu montieren und erfordert lediglich die Zugabe eines Pheromonköders, der, wenn er in der Mitte der Falle platziert wird, die Schädlinge anlockt und fängt.	
	<ul style="list-style-type: none"> • einfach zu installieren und leicht zu bedienen • Verwendung über mehrere Jahreszeiten hinweg dank des starken, robusten Materials • herausnehmbare, klebrige Auskleidung für einfache Inspektion und Austausch • verwendung mit jedem festen Pheromonköder. 	
Anwendung:	Motten	
Artikel-Nr. : 110-000703 (Delta Trap)	pro Schachtel:	10 Stk.
	pro Karton:	10 x 10 Stk.
Artikel-Nr. : 110-000293 (Klebeflächen)	pro Schachtel:	5 Stk.



A AF® DEMI DIAMOND

Eigenschaft:	Ein vielseitiger Fluginsekten-Monitor für Bereiche in denen Lebensmittelmotten (<i>Ephestia/Plodia</i>), Kleidermotten (<i>Tineola bisselliella</i>) und Fruchtfliegen (<i>Drosophila</i>) ein Problem darstellen.		
	<ul style="list-style-type: none"> • ein kleines Reservoir an der Unterseite des Monitors ermöglicht eine zusätzliche Platzierung von Ködern, um die Wirksamkeit zu maximieren • eine extra große Klebefläche bietet auch in Bereichen mit voraussichtlich starkem Befall ein zuverlässiges Monitoring • Klebeflächen gegen Fruchtfliegen (<i>Drosophila</i>) sind einheitlich Gelb, für eine maximale Attraktivität • Klebeflächen für Lebensmittelmotten (<i>Ephestia/Plodia</i>) sind grün gerastert und enthalten ein langsam freisetzendes Pheromon in der Klebematrix • Klebeflächen für Kleidermotten (<i>Tineola bisselliella</i>) sind blau gerastert und enthalten ein langsam freisetzendes Pheromon in der Klebematrix • die Klebeflächen sind durch ein "Checkkarten"-System einfach und schnell zu ersetzen • AF® Demi Diamond kann sowohl an der Wand oder Decke, als auch auf einer ebenen Fläche platziert werden • die Lieferung erfolgt im ausgeklappten Zustand, bereit zur Montage • durch das Rastersystem wird eine Kontrolle auf einen Blick ermöglicht, wie zum Beispiel im Lager, Lebensmittelbetrieb oder Tierfutterproduktionen, etc. • die AF® Demi Diamond kann als einfaches und effizientes Monitoringsystem verwendet werden • die Klebeflächen sollten alle 6 Wochen getauscht werden. Bei hoher Staubbelastung und starker Belegung der Klebefläche ggf. schon früher 		
Anwendung:	fliegende Insekten in allen Räumen		
Maße:	H: 180 mm; B: 62 mm ; T: 40mm		
Artikel-Nr. : 110-000171 (Starterset klar)	pro Schachtel:	10 Fallen + 50 Klebeflächen	
Artikel-Nr. : 110-000168 (Großpack klar)	pro Schachtel:	50 Fallen ohne Klebeflächen	
Artikel-Nr. : 110-000151 (Großpack blau)	pro Schachtel:	50 Fallen ohne Klebeflächen	
Artikel-Nr. : 110-000169 (Klebefläche gelb)	pro Schachtel:	100 Stk. ohne Lockstoff	
Artikel-Nr. : 110-000166 (grün Raster)	pro Schachtel:	100 Stk. Lebensmittelmotte	
Artikel-Nr. : 110-000167 (blau Raster)	pro Schachtel:	100 Stk. Kleidermotte	



B DELTAFALLE

Eigenschaft:	<ul style="list-style-type: none"> • weiße, faltbare Kunststofffalle • mit Schnur • für Feucht- und Nassbereiche geeignet • deckt bis zu 100 m² ab 	<ul style="list-style-type: none"> • 2-3 m über dem Boden platzieren • Klebeflächen mit integriertem Lockstoff für Lebensmittelmotten separat erhältlich (nicht im Lieferumfang enthalten) 	
	Anwendung:	fliegende Insekten	
Maße:	L: 280 mm, B: 200 mm, H: 110 mm		
Artikel-Nr. : 110-000273 (Falle)	pro Stück:	1 Stk.	
	pro Karton:	200 Stk.	
Artikel-Nr. : 110-000317 (Klebeflächen)	pro Stück:	5 Stk.	
	pro Karton:	120 x 5 Stk.	



C DELTA EINWEGFALLE

Eigenschaft:	<ul style="list-style-type: none"> • schwarz-weiß gestreifte Pappfalle • ohne Pheromon • mit eingearbeiteter Klebefläche • beim Einsatz mit Pheromonen wird eine Fläche von ca. 100 m² abgedeckt 	<ul style="list-style-type: none"> • geeignet für den Einsatz mit Lebensmittelmotten-Pheromondispenser aus Kunststoff oder Pappe (Seite 60) • 2-3 m über dem Boden platzieren 	
	Anwendung:	fliegende Insekten	
Maße:	L: 130 mm, B: 115 mm, H: 105 mm		
Artikel-Nr. : 110-000274	pro Schachtel:	10 Stk.	
	pro Karton:	10 x 10 Stk.	



MOTTENPHEROMONE

Der Dispenser beginnt nach Herausnahme oder beim Öffnen des versiegelten Beutels das Pheromon abzugeben. Dispenser NICHT öffnen! Die Wirksamkeit beträgt bei den Standard-Pheromonen 6 Wochen und bei den Long-Life-Pheromonen 3 Monate. Eine Lagerung unter 15°C garantiert eine Haltbarkeit von 18 Monaten. Bei unter 4°C ist eine Haltbarkeit von 24 Monaten möglich.

A PHEROMON LEBENSMITTELMOTTEN (EPHESTIA- UND PLODIA-ARTEN)

Eigenschaft:	<ul style="list-style-type: none"> • Kunststoff-Pheromondispenser • zum Einsatz in der Trichter- und Delta Einwegfalle • bis zu 6 Wochen wirksam
Anwendung:	Dörrobst-, Mehl-, Speicher-, Tabakmotte/Kakaomotte

Artikel-Nr. : 110-000276

pro Stück:	1 Stk.
pro Karton:	100 Stk.

B LONGLIFE-PHEROMON LEBENSMITTELMOTTEN (EPHESTIA- UND PLODIA-ARTEN)

Eigenschaft:	<ul style="list-style-type: none"> • Kunststoff-Pheromondispenser • zum Einsatz in der Trichter- und Delta Einwegfalle • bis zu 3 Monaten wirksam 								
Anwendung:	Dörrobst-, Mehl-, Speichermotte/Tabakmotte/Kakaomotte								
Empfohlener Farbzyklus:	<table border="0"> <tr> <td>Januar - März:</td> <td>blau</td> </tr> <tr> <td>April - Juni:</td> <td>grün</td> </tr> <tr> <td>Juli - September:</td> <td>rot</td> </tr> <tr> <td>Oktober - Dezember:</td> <td>gelb</td> </tr> </table>	Januar - März:	blau	April - Juni:	grün	Juli - September:	rot	Oktober - Dezember:	gelb
Januar - März:	blau								
April - Juni:	grün								
Juli - September:	rot								
Oktober - Dezember:	gelb								

Artikel-Nr. : 110-000278 (blau)

pro Stück:	1 Stk.
pro Karton:	100 Stk.

Artikel-Nr. : 110-000279 (grün)

pro Stück:	1 Stk.
pro Karton:	100 Stk.

Artikel-Nr. : 110-000280 (rot)

pro Stück:	1 Stk.
pro Karton:	100 Stk.

Artikel-Nr. : 110-000281 (gelb)

pro Stück:	1 Stk.
pro Karton:	100 Stk.

 Kleidermotte (*Tineola bisselliella*)

**A STORGARD III (TINEOLA BISSELLIELLA & TINEA PELLIONELLA)**

Eigenschaft:	<ul style="list-style-type: none"> • vorkonfektionierte Papp-Klebefalle mit Kombi-Pheromon für Kleider- und Pelzmotte • bis zu 12 Wochen wirksam • deckt ca. 100 m² ab
Anwendung:	Kleider- und Pelzmotte

Artikel-Nr. : 110-000650	pro Pack:	6 Stk.	
	pro Karton:	60 x 6 Stk.	

**B IMM KOMBIPHEROMON**

Eigenschaft:	<ul style="list-style-type: none"> • Kombinationspheromon für Dörrobstmotte (<i>Plodia interpunctella</i>), Mehlmotte (<i>Ephestia kuehniella</i>), Rosinenmotte (<i>Cadra figulilella</i>), Kakaomotte (<i>Ephestia elutella</i>), Dattelmotte (<i>Cadra cautella</i>) • bis zu 12 Wochen wirksam
Anwendung:	Dörrobst-, Mehl-, Rosinen-, Kakao und Dattelmotte

Artikel-Nr. : 110-000651	pro Pack:	25 Stk.	
	pro Karton:	70 x 25 Stk.	

**C PHEROMON KLEIDERMOTTE (TINEOLA BISSELLIELLA)**

Eigenschaft:	<ul style="list-style-type: none"> • Zellstoff-Pheromondispenser • zum Einsatz in allen gängigen Pheromonfallen • bis zu 6 Wochen wirksam
Anwendung:	Kleidermotte

Artikel-Nr. : 110-000180	pro Stück:	1 Stk.	
	pro Karton:	10 Stk.	

**D PHEROMON SPEICHERMOTTE/TABAKMOTTE/KAKAOMOTTE (EPHESTIA ELUTELLA)**

Eigenschaft:	<ul style="list-style-type: none"> • Kunststoff-Pheromondispenser • zum Einsatz in der Trichter- und Delta Einwegfalle • bis zu 6 Wochen wirksam
Anwendung:	Speichermotte/Tabakmotte/Kakaomotte

Artikel-Nr. : 110-000277	pro Stück:	1 Stk.	
	pro Karton:	100 Stk.	



KÄFERMONITORE

**A ACO.TRAP 3 WAY INPEST**

Set bestehend aus Falle mit Multipheromon und Lockstofftablette.

Monitoring-Falle aus stabilem Karton. Durch die spezielle Aufbringung des Leims in Bahnen wird eine hervorragende Fängigkeit der kriechenden Insekten erreicht.

Eigenschaft:

- bestückt durch Multi-Pheromon (5 Käferarten mit einer Kapsel; Tabakkäfer, Reismehlkäfer, Kornkäfer, Reiskäfer, Maiskäfer) und Lockstofftablette gegen Schaben und Silberfischchen
- Öffnungen an allen Seiten ermöglichen bestmöglichen Zutritt der Insekten
- gute Kontrollierbarkeit
- Falle ist 8 Wochen wirksam
- je nach Befallsstärke in einem Abstand von 3-5 Metern platzieren
- zum Einsatz in der Aco.box Supreme Detectable oder als selbstständige Falle verwendbar
- Abmessung: 145 x 111 x 20 mm

Set besteht aus Falle, Multi-Pheromon und Lockstofftablette.

Anwendung: Tabakkäfer, Reismehlkäfer, Kornkäfer, Reiskäfer, Maiskäfer, Schaben, Silberfischchen

Artikel-Nr. : 110-000631

pro Pack:

2 Stk.

**B ACO.BOX SUPREME DETECTABLE INPEST**

Stabile Polypropylen-Kunststofffalle gegen kriechende Schädlinge.

Eigenschaft:

- in der Ober- und Unterseite der Falle ist ein Metalllayer eingelassen, welcher vor allem den Anforderungen der Nahrungsmittelindustrie auf Auffindbarkeit (detectable) nachkommt. Falle kann durch Metalldetektor gescannt werden
- werkzeuglos zu öffnen und schließen durch extra starke Magnete
- raue Rampe ermöglicht optimalen Zugang der Insekten zur Falle
- Falle liegt sehr plan auf
- bestückbar durch Aco.trap 3 Way inPEST
- Abmessung: 185 x 145 x 27 mm

Anwendung: mit Aco.trap 3 Way inPEST

Artikel-Nr. : 110-000632

pro Karton:

10 Stück

**C XLURE**

Eigenschaft:

Kombi-Monitorfallen mit integrierter Klebefläche für diverse fliegende und kriechende Schädlinge. Die Pheromone werden über einen Zeitraum von 6-8 (XLure MST) bzw. 4-6 (XLure FIT) Wochen abgegeben. Nach diesem Zeitpunkt oder, wenn die Klebefläche früher voll ist, kann der Einsatz, bestehend aus der Klebefläche und den beiden Lockstoffbehältern, in der Falle einfach gegen einen Neuen getauscht werden. Werden mehrere Fallen aufgestellt, sollten diese in einem Abstand von mindestens 8-10 m platziert werden.

Anwendung:

XLure FIT (weiß): Kleider-, Pelzmotte, Dunkler Pelzkäfer, Wollkrautblütenkäfer
XLure MST (blau): Brot-, Tabak-, Reismehl-, Erdnussplatt-, Getreideplatt-, Korn-, Reis-, Khaprakäfer, Getreidekapuziner, Rotbrauner Leistenkopflattkäfer sowie Mehlmilben

Artikel-Nr. : 110-000338 (XLure FIT)

pro Karton:

5 x Fallen + 5 x Lockstoff

Artikel-Nr. : 110-000339 (FIT Nachfüllset)

pro Karton:

10 x Lockstoff

Artikel-Nr. : 110-000157 (XLure MST)

pro Karton:

5 x Fallen + 5 x Lockstoff

Artikel-Nr. : 110-000216 (MST Nachfüllset)

pro Karton:

10 x Lockstoff

A STORGARD WB PROBE II

Eigenschaft: Die Storgard WB Probe II ist die schnellste, einfachste und kostengünstigste Falle für kriechende Insekten, vor allem Käfer. Storgard WB Probe II Fallen können mit oder ohne Pheromone oder Lockstoffe verwendet werden. Die STORGARD WB Probe II besteht aus robustem, langlebigem, perforiertem Kunststoff, der sich leicht in die Getreidemasse einführen lässt. Die Spitze ist das Reservoir zum Sammeln, Identifizieren und Zählen der Insekten.

Anwendung: Falle ins Getreide stecken

Artikel-Nr. : 110-000649

pro Pack:	3 Stk.
pro Karton:	24 x 3 Stk.

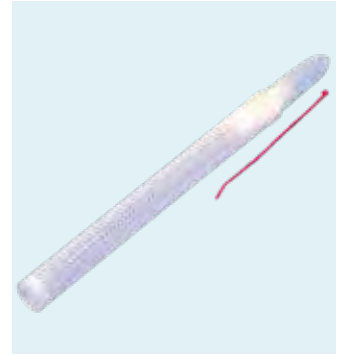
**KÄFERPHEROMONE****B PHEROMON BROTKÄFER HIRESIS (STEGOBIUM PANICEUM)**

Eigenschaft:

- Kunststoff-Pheromondispenser
- zum Einsatz in der AF® Demi Diamond
- bis zu 6 Wochen wirksam
- alle 10 Meter eine Falle aufstellen

Anwendung: Brotkäfer

Artikel-Nr. : 110-000609

pro Stück:	1 Stk.
------------	--------

**C PHEROMON REISMEHLKÄFER (TRIBOLIUM SPP.)**

Eigenschaft:

- Zellstoff-Pheromondispenser
- zum Einsatz in der AF® Demi Diamond
- bis zu 6 Wochen wirksam
- alle 10 Meter eine Falle aufstellen

Anwendung: Reismehlkäfer (*Tribolium* spp.)

Artikel-Nr. : 110-000198

pro Stück:	1 Stk.
pro Karton:	10 Stk.

**D PHEROMON TABAKKÄFER (LASIODERMA SERRICORNE)**

Eigenschaft:

- Kunststoff-Pheromondispenser
- zum Einsatz in der AF® Demi Diamond
- bis zu 6 Wochen wirksam
- alle 10 Meter eine Falle aufstellen

Anwendung: Tabakkäfer (*Lasioderma serricorne*)

Artikel-Nr. : 110-000153

pro Stück:	1 Stk.
pro Karton:	10 Stk.

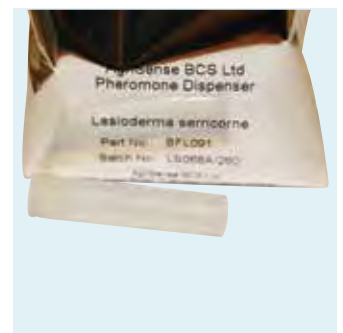
**E PHEROMON PELZKÄFER (ATTAGENUS SPP.)**

Eigenschaft:

- Kunststoff-Pheromondispenser
- zum Einsatz in der AF® Demi Diamond
- bis zu 6 Wochen wirksam
- alle 10 Meter eine Falle aufstellen

Anwendung: Pelzkäfer (*Attagenus* spp.)

Artikel-Nr. : 110-000238

pro Karton:	10 Stk.
-------------	---------



WESPENMONITORE

**A AF® WESPEN- UND FLIEGENLOCKSTOFF**

Eigenschaft:	<ul style="list-style-type: none"> • gebrauchsfertiger und geruchsarmer Köder für Wespen und Fliegen • basierend auf natürlichen Nahrungsmittelbestandteilen • sowohl im Freien, als auch in Innenräumen sicher zu verwenden • der speziell formulierte Köder lockt keine Bienen oder andere fliegende Nutzinsekten an <p>Dieses Produkt ist nicht klassifiziert gemäß (EU) Nr. 1272/2008</p>
Anwendung:	Biozidfreier Lockstoff für Wespen und Fliegen
Aufwand/Dosierung:	ca. 200 ml pro Falle

Artikel-Nr. : 110-000658	pro Kanister:	5 l
---------------------------------	---------------	-----

**B AF® KÖDERLICHTFALLE**

Eigenschaft:	Die stabile Kunststofffalle besteht aus Polypropylen und ist schlagfest und UV-stabil. 8-mm-Füße am Sockel ermöglichen, dass die Falle auch auf flachen Oberflächen aufgestellt werden kann. Einfaches Zusammenklappen von Ober- und Unterteil. Flüssigköder ist nicht im Lieferumfang enthalten und muss separat hinzugefügt werden.
Anwendung:	Wespen und Fliegen

Artikel-Nr. : 110-000663	pro Karton:	6 Stk.
---------------------------------	-------------	--------

**C KÖDERLICHTFALLE**

Eigenschaft:	<ul style="list-style-type: none"> • stabile Kunststofffalle • die Falle wird mit dem speziell formulierten Flüssigköder aufgefüllt (nicht im Lieferumfang enthalten) • eine Falle deckt ca. 10 m² ab • H: 185 mm, B: 170 mm
Anwendung:	Wespen

Artikel-Nr. : 110-000187 (Falle)	pro Stück:	1 Stk.
	pro Karton:	40 Stk.

Artikel-Nr. : 110-000184 (Flüssigköder)	pro Stück:	1 x 1 l
	pro Karton:	4 x 1 l

**D WASP BAG**

Eigenschaft:	Einwegfalle ohne Lockstoff
Anwendung:	gegen Wespen
Aufwand/Dosierung:	500 ml Flüssigköder hinzufügen

Artikel-Nr. : 110-000220	pro Stück:	1 Stk.
	pro Karton:	25 Stk.

A WESPENUMSIEDLUNG

Eigenschaft:

Die Umsiedlungskiste wurde im Laufe mehrerer Jahre beim Umsetzen von Wespen- und Hornissenestern unter kommerziellen Rahmenbedingungen entwickelt. Sie besteht aus einer Innenkiste zur Aufnahme der Fluginsekten und einer Außenkiste zur Aufnahme des Nestes. Zum Zusammenbau der Kiste siehe beigelegte Faltanleitung. In Außen- und Innenkiste befinden sich an einer Seite zwei vorgefertigte Öffnungen. Die Innenkiste wird so in die Außenkiste gesteckt, dass die Öffnungen jeweils korrespondieren. Durch diese zwei Öffnungen (in der Innen- und Außenkiste) werden Rohrstücke gesteckt woran die Saugschläuche befestigt werden. Die zwei Schläuche sind jeweils ca. 3 m lang, innen glatt und dienen zum Einsaugen der Wespen in die Innenkiste. An die einzelne Öffnung auf der anderen Seite der Umsiedlungskiste (in der Innen- und Außenkiste) wird die Sauganlage angeschlossen. Damit die Wespen nicht in den Sauger gelangen wird hier ein Rohrstück mit Gitter (von außen ins Innere der Innenkiste) gesteckt. An dieses Rohrstück wird die Sauganlage angeschlossen. Jede Umsiedlung von Wespen und Hornissen muss die Lebensfähigkeit des Nestes am neuen Standort gewährleisten.



Artikel-Nr. : 190-000135 (Außenkiste)	Maße:	289 x 289 x 375 mm
Artikel-Nr. : 190-000134 (Innenkiste)	Maße:	275 x 220 x 95 mm
Artikel-Nr. : 190-000133 (Schlauch)	Inhalt:	1 x 3 m
Artikel-Nr. : 190-000132 (Anschlußrohr-Set)	Inhalt:	Anschlussstücke (1x mit Sieb, 2x ohne Sieb)



Unser Team
an IHRER Seite!

www.killgerm.com

How to guides

Der kleine Helfer - Exklusiv bei Killgerm



EICHENPROZESSIONSSPINNER

**DIE DAZUGEHÖRIGE SCHUTZAUSRÜSTUNG FINDEN SIE AUF SEITE 259!
DIE DAZUGEHÖRIGEN GERÄTE FINDEN SIE AUF SEITE 180!**

**A CATEFIX 2020**

Wirkstoffgehalt: natürlichen Zuckerstoffe aus Mais

CATEFIX 2020 ist ein wasserbasiertes Fixiermittel auf der Grundlage hochwertiger erneuerbarer pflanzlicher Grundstoffe zur Fixierung der Nester und der Raupen des Eichenprozessionsspinners im Nest. CATEFIX 2020 dringt tief in das Nest ein und verbindet sich mit den Raupen zu einer harten, undurchdringlichen Masse. CATEFIX 2020 sorgt außerdem für die Fixierung der Brennhaare. Es ist nicht notwendig, das Nest nach der Behandlung mit CATEFIX 2020 wegzusaugen.

- biologisch abbaubar
- nicht toxisch
- nachhaltig
- enthält keine Lösungsmittel, Weichmacher, Schwermetalle oder Insektizide
- bildet eine starke, harte Verbindung

Während der Spritzbehandlung sickert das Fixiermittel in das Nest ein und fangen die Raupen an, sich zu bewegen. Die Raupen verteilen das Mittel selbst im Nest und werden dadurch miteinander verklebt. Nach einiger Zeit entsteht ein massiver Klumpen aus Fixiermittel und Raupen. Die Raupen sterben und werden vollständig eingekapselt. Nach dem Trocknen bildet sich um das mit CATEFIX 2020 behandelte Nest eine harte Schale. Wenn es regnet, wird das Fixiermittel wieder klebrig, und nach dem Trocknen zieht das Nest sich noch weiter zusammen. Auch wenn ein behandeltes Nest aus dem Baum fällt, wird es - im Gegensatz zu einem unbehandelten Nest - durch CATEFIX 2020 zusammengehalten.

Nester von Eichenprozessionsspinnern können in jedem Stadium behandelt werden. Dabei gilt die Faustregel: Je früher, desto besser. Ein Nest kann sogar kurz vor dem Ausfliegen der Schmetterlinge noch behandelt werden. Die Behandlung verhindert, dass die Schmetterlinge ausfliegen und sich vermehren. Außerdem werden die zurückbleibenden Reste der Raupen und Brennhaare fixiert. Auch alte, unbehandelte Nester aus der zurückliegenden Saison können noch behandelt werden. Dadurch wird verhindert, dass die alten Nester Beschwerden verursachen, vor allem bei starkem Wind.

Artikel-Nr. : 100-000921

5 Liter:

**B NEEMPROTECT**

Wirkstoffgehalt: Margosa Extrakt (Neem-Kern-Extrakt; Leitsubstanz: Azadirachtin A (CAS-Nr.: 11141-17-6)) 30-40 g/l

Suspension für biozide Anwendungen (Zielorganismus: Eichenprozessionsspinner)

Eigenschaft: Durch Fressen der behandelten Blätter nehmen die Raupen NeemProTECT auf. Bei den Raupen stellt sich in kürzester Zeit ein Fraß- und Entwicklungsstopp ein. Weitere Eiablagen werden so verhindert. Da NeemProTECT kein Kontaktgift ist, sterben die Raupen erst ca. 2-7 Tage nach der Behandlung. Die gefährlichen Brennhaare können sich ab der Behandlung nicht mehr ausbilden.

Aufwand/Dosierung: Die Behandlungslösung, eine Mischung von NeemProTECT mit Wasser, wird großzügig auf die Blätter der zu behandelnden Bäume aufgebracht/aufgesprüht. Hierzu wird seitens des Herstellers eine 0,5% Behandlungslösung empfohlen, um eine optimale Wirkung zu erhalten. Für einen Baum mittlerer Größe wird eine 20 L Behandlungslösung benötigt, woraus sich ein Wirkstoffverbrauch von ca. 100ml NeemProTECT ergibt

Zulassungsnummer: DE-0011980-18
AT-0021252-0000

Artikel-Nr. : 100-000826

1 Liter:

Artikel-Nr. : 100-000827

5 Liter:

C FORAY ES

Wirkstoffgehalt: Bacillus thuringiensis subsp. kurstaki (Stamm ABTS-351) 33,2 g/l (17600 IU/mg)

Suspension für biozide Anwendungen (Zielorganismus: Eichenprozessionsspinner)

Eigenschaft: Biologisches Insektizid zur erfolgreichen Bekämpfung von freifressenden Schmetterlingsraupen wie z.B. Eichenprozessionsspinner oder Frostspanner (außer Wollspinner, Trägspinner und Eulen) Nach Wirkstoffaufnahme sofortiger Fraßstopp der Raupen. Wirkungsdauer bis zu 10 Tage. Breite Anwendung auch im biologischen Anbau. Ausgezeichnete Pflanzenverträglichkeit. Schont Nützlinge, nicht bienengefährlich

Zulassungsnummer: DE-0019934-18

Artikel-Nr. : 100-000377

10 Liter:



Unser Team
an IHRER Seite!

www.killgerm.com

NEU

CATEFIX

Die nachhaltige Lösung im Kampf gegen Eichenprozessionsspinner

100% BIOLOGISCH | 100% NATÜRLICH | 100% PFLANZLICH



Pflanzenschutzmittel

Pflanzenschutzmittel

Pflanzenschutzmittel sind Stoffe, die Pflanzen oder Pflanzenerzeugnisse vor Tieren, Pflanzen, Mikroorganismen oder Krankheiten schützen sollen.

Das Pflanzenschutzmittel-Verzeichnis enthält die zugelassenen Mittel, geordnet nach Einsatzgebieten und Wirkungsbereichen. Es informiert ausführlich über Auflagen, Anwendungsbestimmungen und Kennzeichnungen sowie über die Anwendung der Mittel. Das Verzeichnis erscheint jährlich in sieben Teilen. Die Teilverzeichnisse sind auf der Homepage des BVL (www.bvl.bund.de) als PDF-Dateien abrufbar:

Deutsches Pflanzenschutzmittel-Verzeichnis 2023

Teil 1:	Ackerbau, Wiesen und Weiden, Hopfenbau, Sonderkulturen, Nichtkulturland
Teil 2:	Gemüsebau - Obstbau - Zierpflanzenbau
Teil 3:	Weinbau
Teil 4:	Forst
Teil 5:	Vorratsschutz
Teil 6:	Anerkannte Pflanzenschutzgeräte (Herausgegeben vom Julius Kühn-Institut)
Teil 7:	Haus- und Kleingartenbereich

Deutsche Pflanzenschutz-Anwendungsverordnung (PflSchAnwV)

§12 Abs. 2 Pflanzenschutzgesetz:

Pflanzenschutzmittel dürfen **nicht auf befestigten Freilandflächen** und nicht auf sonstigen Freilandflächen, die weder landwirtschaftlich noch forstwirtschaftlich oder gärtnerisch genutzt werden, angewendet werden.

Das bedeutet:

- **keine Anwendung von Herbiziden** auf Nichtkulturfächen (Garagen-, Hof- und Parkplätze, Bürgersteige) ohne Genehmigung nach PflSchAnwV
- **keine Abgabe** ohne Genehmigung nach PflSchAnwV zur Anwendung auf Nichtkulturfächen

ÜBERSICHT DER ANWENDUNGSBEREICHE DER VON UNS VERTRIEBENEN PFLANZENSCHUTZMITTEL - DEUTSCHLAND

KULTUR/OBJEKT	SCHADORGANISMUS/ ZWECKBESTIMMUNG	PRODUKT
TEIL 1: ACKERBAU, WIESEN UND WEIDEN, HOPFENBAU, SONDERKULTUREN, NICHTKULTURLAND		
• ACKERBAUKULTUREN	UNKRÄUTER	ROUNDUP POWERFLEX
• GETREIDE	UNKRÄUTER	ROUNDUP POWERFLEX
• STILLLEGUNGSFLÄCHEN	UNKRÄUTER	ROUNDUP POWERFLEX
• WEGE UND PLÄTZE MIT HOLZGEWÄCHSEN	UNKRÄUTER	ROUNDUP POWERFLEX
• NICHTKULTURLAND OHNE HOLZGEWÄCHSE	UNKRÄUTER	ROUNDUP POWERFLEX
• GLEISANLAGEN	UNKRÄUTER	ROUNDUP POWERFLEX
• WIESEN/WEIDEN	UNKRÄUTER	ROUNDUP POWERFLEX
• ACKERBAUKULTUREN / WIESEN / WEIDEN	SCHERMAUS	RATRON SCHERMAUSSTICKS
• ZIERPFLANZEN	SAUGENDE INSEKTEN, MOTTENSCHIDLÄUSE, SCHIDLÄUS-ARTEN, SPINNMILBEN, BEISSENDE INSEKTEN	COMPO TRIATHLON UNIVERSAL INSEKTENFREI AF
TEIL 5: VORRATSSCHUTZ		
• VORRATSLAGERNDEN GETREIDE BEI UMLAGERUNG MIT DEM FÖRDERBAND	INSEKTEN (AUßERHALB VON PFLANZENERZEUGNISSEN)	K-OBIOL EC 25
• VORRATSLAGERNDEN GETREIDE UND HÜLSENFRÜCHTE IN LEEREN RÄUMEN	INSEKTEN (AUßERHALB VON PFLANZENERZEUGNISSEN)	K-OBIOL EC 25
• RÄUME IN ANWESENHEIT VON GETREIDEERZEUGNISSEN ETC. IN MÜHLEN UND LAGERRÄUMEN	KÄFER	ACO.SOL PY-Z
• RÄUME (IN ANWESENHEIT VON GETREIDE) IN SPEICHERN UND LAGERRÄUMEN	KÄFER	ACO.SOL PY-Z
• RÄUME IN ANWESENHEIT VON GETREIDEERZEUGNISSEN ETC. IN MÜHLEN UND LAGERRÄUMEN	MOTTEN	ACO.SOL PY-Z
• RÄUME (IN ANWESENHEIT VON GETREIDE) IN SPEICHERN UND LAGERRÄUMEN	MOTTEN	ACO.SOL PY-Z
• RÄUME (IN ANWESENHEIT VON GESCHÜTTETEM GETREIDE) IN LANGZEIT-GROBLAGERN	MOTTEN	ACO.SOL PY-Z
• RÄUME (IN ANWESENHEIT VON GETREIDEERZEUGNISSEN) IN MÜHLEN, LÄGERN UND SPEICHERN	MOTTEN	MICROSOL-BIO-AUTOFOG
• RÄUME (IN ANWESENHEIT VON GETREIDE) IN MÜHLEN, LÄGERN UND SPEICHERN	MOTTEN	MICROSOL-BIO-AUTOFOG
• VORRATSGÜTER (IM AUßENBEREICH VON GEBÄUDEN, UNTER PLANEN, RÄUME)	HAUSMAUS	RATRON GIFTLINSEN
TEIL 7: HAUS- UND KLEINGARTEN		
• ZIERPFLANZEN (FREILAND, GEWÄCHSHAUS, ZIMMER, BÜRORÄUME, BALKONE)	SPINNMILBEN, BEIßENDE UND SAUGENDE INSEKTEN, SCHIDLÄUSE	COMPO TRIATHLON UNIVERSAL INSEKTENFREI AF
• ACKERBAU, GEMÜSEBAU, OBST, ZIERPFLANZEN, RASEN	SCHERMAUS	DETTA WÜHLMAUS KILLER

Pflanzenschutzmittelregister Österreich

Im österreichischen Pflanzenschutzmittelregister sind alle durch das zuständige Bundesamt für Ernährungssicherheit (BAES) geprüften und zugelassenen Pflanzenschutzmittel unter einer fortlaufenden Nummer eingetragen. Im öffentlichen Teil des Pflanzenschutzmittelregisters sind neben den allgemeinen Angaben zur Zulassung (wie z.B. Beginn und Ende der Zulassung, Zulassungsinhaber, Hersteller der Formulierung und die im Pflanzenschutzmittel enthaltenen Wirkstoffe und Wirkstoffgehalte) auch die detaillierten Anwendungsbestimmungen, Auflagen und Hinweise angeführt. Das Pflanzenschutzmittelregister wird laufend aktualisiert und ist online abrufbar unter: <http://www.baes.gv.at/pflanzenschutzmittelregister/>

Übrigens: Auch in Österreich dürfen Pflanzenschutzmittel für die berufliche Verwendung nur an berufliche Verwender mit einer entsprechenden fachspezifischen Ausbildung verkauft werden.

SEIT DEM 26.11.2015 SIND DAHER ALLE BERUFLICHEN VERWENDER VON PFLANZENSCHUTZMITTELN VERPFLICHTET, BEIM KAUF VON PFLANZENSCHUTZMITTELN NACHZUWEISEN, DASS SIE "SACHKUNDIG" IM UMGANG MIT PFLANZENSCHUTZMITTELN SIND.

Konsumentinnen und Konsumenten können im Fachhandel nur solche Pflanzenschutzmittel erwerben, die eigens für die Verwendung im Haus- und Kleingartenbereich zugelassen sind.

ÜBERSICHT DER ANWENDUNGSBEREICHE DER VON UNS VERTRIEBENEN PFLANZENSCHUTZMITTEL - ÖSTERREICH

KULTUR/OBJEKT	SCHADORGANISMUS/ ZWECKBESTIMMUNG	PRODUKT
GEMÜSEBAU (FREILAND)		
• GEMÜSEKULTUREN (FREILAND)	WÜHLMAUS	DETTA WÜHLMAUSKILLER
• GEMÜSEKULTUREN (FREILAND)	ERDMAUS, FELDMAUS	RATRON GIFT-LINSEN
• GEMÜSEKULTUREN (FREILAND): HAUS- UND KLEINGARTEN	ERDMAUS, FELDMAUS	RATRON GIFT-LINSEN
OBSTBAU (FREILAND)		
• OBSTKULTUREN (FREILAND)	WÜHLMAUS	DETTA WÜHLMAUSKILLER
• OBSTKULTUREN (FREILAND)	FELDMAUS, ERDMAUS, RÖTELMAUS	RATRON GIFT-LINSEN
• OBSTKULTUREN (FREILAND): HAUS- UND KLEINGARTEN	FELDMAUS, ERDMAUS, RÖTELMAUS	RATRON GIFT-LINSEN
• KERNOBST (FREILAND)	UNKRÄUTER	ROUNDUP POWERFLEX
ZIERPFLANZENBAU		
• ZIERPFLANZENKULTUREN (FREILAND)	WÜHLMAUS	DETTA WÜHLMAUSKILLER
• ZIERPFLANZENKULTUREN (FREILAND)	FELDMAUS, ERDMAUS, RÖTELMAUS	RATRON GIFT-LINSEN
• ZIERPFLANZENKULTUREN: HAUS- UND KLEINGARTEN	FELDMAUS, ERDMAUS, RÖTELMAUS	RATRON GIFT-LINSEN
• ZIERPFLANZENKULTUREN (FREILAND, TOPFPFLANZEN, BÜROS, WOHNÄRÄUME, BALKONE): HAUS- UND KLEINGARTEN	DICKMAULRÜSSLER, BLATT-, SCHILD-, MOTTENSCHILD-, WOLL- ODER SCHMERLÄUSE, SPINNMILBEN	COMPO TRIATHLON UNIVERSAL INSEKTENFREI AF
• HAUS- UND KLEINGARTEN	BEIGENDE INSEKTEN	COMPO TRIATHLON UNIVERSAL INSEKTENFREI AF
• WEGE, PLÄTZE	UNKRÄUTER	ROUNDUP POWERFLEX
• BAUMSCHULGEHÖLZPFLANZEN	UNKRÄUTER	ROUNDUP POWERFLEX
ACKERBAU		
• ACKERBAUKULTUREN (FREILAND)	WÜHLMAUS	DETTA WÜHLMAUSKILLER
• ACKERBAUKULTUREN (FREILAND)	ERDMAUS, FELDMAUS	RATRON GIFT-LINSEN
• GETREIDE (NICHT ZUR SAATGUTERZEUGUNG UND BRAUZECKEN)	UNKRÄUTER	ROUNDUP POWERFLEX
STILLEGUNGSFLÄCHEN		
• STILLEGUNGSFLÄCHEN	UNKRÄUTER	ROUNDUP POWERFLEX
GRÜNLAND (FREILAND)		
• WIESEN, WEIDEN	WÜHLMAUS	DETTA WÜHLMAUSKILLER
• WIESEN, WEIDEN	FELDMAUS, ERDMAUS	RATRON GIFT-LINSEN
• WIESEN, WEIDEN	UNKRÄUTER	ROUNDUP POWERFLEX
NICHTKULTURLAND		
• GLEISANLAGEN	UNKRÄUTER	ROUNDUP POWERFLEX
VORRATSSCHUTZ		
• GETREIDE (LEERE LAGERRÄUME)	INSEKTEN	K-OBIOL EC 25
• GETREIDE (BELEGTE LAGERRÄUME)	MOTTEN	MICOSOL-BIO-AUTOFOG
• GETREIDE (BEI UMLAGERUNG AUF DEM FÖRDERBAND)	INSEKTEN	K-OBIOL EC 25
• HÜLSENFRÜCHTE (LEERE LAGERRÄUME)	INSEKTEN	K-OBIOL EC 25
• GETREIDEERZEUGNISSE, TABAK, (SCHALEN-)OBST, ÖLSAAT (BELEGTE LAGERRÄUME)	MOTTEN	MICOSOL-BIO-AUTOFOG
• VORRATSSCHUTZ (RÄUME, IM AUSSENBEREICH VON GEBÄUDEN, UNTER PLANEN)	MÄUSE (MUS SP.)	RATRON GIFT-LINSEN
FORST		
• FORST	ERDMAUS, FELDMAUS, RÖTELMAUS	RATRON GIFT-LINSEN

PFLANZENSCHUTZMITTEL DÜRFEN NICHT AUF BEFESTIGTEN FREILANDFLÄCHEN UND NICHT AUF SONSTIGEN FREILANDFLÄCHEN, DIE WEDER LANDWIRTSCHAFTLICH NOCH FORSTWIRTSCHAFTLICH ODER GÄRTNERISCH GENUTZT WERDEN, ANGEWENDET WERDEN.



A COMPO TRIATHLON® UNIVERSAL INSEKTENFREI AF

Wirkstoffgehalt:	Pyrethrine 0,2 g/l, Abamectin 0,015 g/l		
Eigenschaft:	<ul style="list-style-type: none"> • mit natürlichen Wirkstoffen • für die Anwendung im Zimmer, Balkon, Terrasse, Gewächshäuser und Garten • natürliches Insektizidspray mit 3-fach Effekt gegen beißende und saugende Insekten sowie Spinnmilben • für Zier- und Zimmerpflanzen • 100 % Wirksamkeit gegen Buchsbaumzünsler nach 3 Tagen • wirkt teilsystemisch und bei Kontakt • angenehmer Geruch • verursacht keine Ölflecken 		
Anwendung:	siehe Liste Anwendungsbereiche (Seite 82/83)		
Aufwand/Dosierung:	nach Bedarf. Bitte Produktbeschreibung anfordern.		
Zulassungsnummer:	DE: 006171-63 AT: 3154-902		
Artikel-Nr. : 100-000752	pro Flasche:	1 x 750 ml	
	pro Karton:	12 x 750 ml	



B ROUNDUP® POWERFLEX

Wirkstoffgehalt:	Glyphosat 450 g/kg		
Eigenschaft:	<ul style="list-style-type: none"> • Universalherbizid • regenfest bereits nach 1 Std. 		
Anwendung:	siehe Liste Anwendungsbereiche (Seite 82/83)		
Aufwand/Dosierung:	Aufwandmenge abhängig von der Kultur. Bitte Produktbeschreibung anfordern.		
Zulassungsnummer:	DE: 006149-00 AT: 3437-0		
Artikel-Nr. : 660-000001	pro Stück:	1 x 1 l	
	pro Karton:	12 x 1 l	
Artikel-Nr. : 660-000002	pro Stück:	1 x 5 l	
	pro Karton:	4 x 5 l	

A MICROSOL® BIO-AUTOFOG

Wirkstoffgehalt:	Chrysanthemum-cinerariaefolium-Extrakt 8 g/l		
Eigenschaft:	• gebrauchsfertiger Nebelautomat (Aerosol) • mit Knock-down und Austreibeffekt	• ohne Langzeitwirkung	
Anwendung:	Pflanzenschutz/Vorratsschutz: gegen Motten siehe Liste Anwendungsbereiche (Seite 82/83)		
Aufwand/Dosierung:	1 Dose pro 1000 m ³		
Zulassungsnummer:	DE: 006408-60 AT: 3423-901		
Artikel-Nr. : 100-000373	pro Dose:	1 x 500 ml	
	pro Karton:	15 x 500 ml	

**B K-OBIOL EC 25**

Wirkstoffgehalt:	Deltamethrin 25 g/l, Piperonylbutoxid 225 g/l		
Eigenschaft:	• insektizides Konzentrat • gute Sofortwirkung		
Anwendung:	gegen Insekten siehe Liste Anwendungsbereiche (Seite 82/83)		
Aufwand/Dosierung:	vorratslagerndes Getreide bei Umlagerung mit dem Förderband: - bis 6 Monate Schutzdauer -1 l in 99 l Wasser für 100 t - bis 12 Monate Schutzdauer -2 l in 98 l Wasser für 100 t	leere Räume und Silos: - raue Oberfläche: 20-30 ml in 5 l Wasser für 50 m ² - glatte Oberfläche: 40-60 ml in 5 l Wasser für 100 m ²	
Zulassungsnummer:	DE: 006331-00 AT: 3410-0		
Artikel-Nr. : 100-000133	pro Flasche:	1 x 1 l	
	pro Karton:	12 x 1 l	

**C ACO.SOL PY-Z**

Wirkstoffgehalt:	Chrysanthemum-cinerariaefolium-Extrakt 4 g/l, Piperonylbutoxid 22 g/l		
Eigenschaft:	<p>Gebrauchsfertiges Kalt- und Heißnebelmittel zur Bekämpfung von fliegenden und kriechenden Schadinsekten in Vorratslagern, Schüttlagern, Silos, Mühlen und in Lebensmittel verarbeitenden Betrieben.</p> <p>Getreide, Getreideerzeugnisse, Verarbeitungsprodukte auf Ölsaaten, Trockenobst, Schalenobst (z.B. Nüsse, Mandeln) und Tabak dürfen während der Anwendung offen zugegen sein. Eine Abdeckung mit Folien ist nicht erforderlich.</p> <ul style="list-style-type: none"> • Sofortwirkung und starker Heraustreibeffekt • Natur-Pyrethrum-Präparat mit Synergist • BVL-zugelassenes Vorratsschutzmittel • bei Motten bis zu 10 Anwendungen möglich • als Kalt- und Heißnebelmittel einsetzbar • rascher Wirkstoffabbau • geruchsarme Lösungsmittel • kurze Lüftungszeiten 		
Anwendung:	gegen Käfer und Motten siehe Liste Anwendungsbereiche (Seite 82/83)		
Aufwand/Dosierung:	kriechende Insekten: 6 l / 1000 m ³	fliegende Insekten: 1 l / 1000 m ³	
Zulassungsnummer:	033141-62		
Artikel-Nr. : 100-000326	pro Stück:	1 x 10 l	



Chameleon[®] QUALIS

mit **QUANTUM[®] X LED** Technologie:

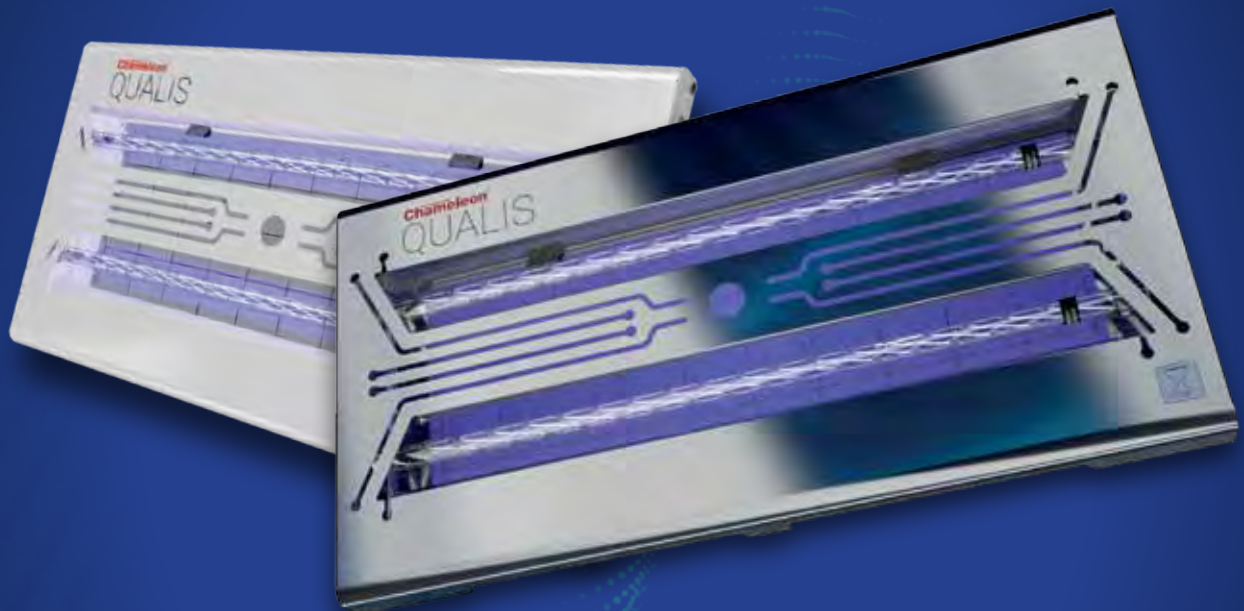

Der Konkurrenz um Lichtjahre voraus!

Quantifizierbare Energieersparnis kombiniert mit höchsten Fangquoten

Röhren die 3 Jahre halten – sparen Sie sich den jährlichen Wechsel!

Eine neuartige, speziell konzipierte Klebefläche trägt ebenfalls signifikant zur Leistungsfähigkeit bei

Gewohnte PestWest Qualität: Geräte aus Metall und nicht aus Plastik

DIE LED-Technologie, auf die Sie gewartet haben!

Weitere Informationen finden Sie hier:

www.pestwest.com

Fluginsektenkontrolle ist
Vertrauenssache

INNOVATIVE QUANTUM[®] X LED RÖHRENTECHNOLOGIE



QUANTUM[®]
LED

360°

Lichtverteilung
bei der **Quantum[®] X**
Röhrentechnologie



**ANDERE AKTUELLE LED-
MODELLE DES
WETTBEWERBERS**
120° Lichtausstrahlung



- Noch umweltfreundlicher - enthält kein Quecksilber
- Nachhaltig
- Langlebig

Was macht unser Gerät einzigartig?

- Die splittergeschützte Glasröhre ist mit einem hochmodernem Gaskühlsystem ausgestattet, das herkömmlichen Wärmeableitern weit voraus ist.
- Das bedeutet, dass Filament-LEDs länger zuverlässig mit ihrer optimalen Leistung arbeiten können und gleichzeitig vorzeitige Ausfälle reduziert werden.
- Erweitertes Muster der Lichtverteilung: im Vergleich zu den typischen 120° in älteren LED-Insektenlichtfallen der ersten Generation, beträgt diese hier 360°.
- Weichere Lichtintensität: das ausgestrahlte Licht blendet nicht. Zu hohe Lichtintensität ist zu intensiv zum effektiven Fluginsektenfang, störend für Personen die bspw. in der Umgebung arbeiten.
- Vergleichsweise hohe Hertzfrequenz: kein Flackern der Röhre, zusätzlich positiv für den Insektenfang!
- Gesteigerte Attraktivität = bessere Fängigkeit, denn: flackern & grell war gestern!

Energieeinsparung Chameleon Qualis

Energieverbrauch im Vergleich in kW/h



* Berechnungsgrundlage: Durchschnittlicher Energiepreis von 0,37€ pro kW/h und 10 Geräte pro Standort.

Chameleon[®] QUALIS

Technische Spezifikationen



Abmessungen des Geräts:

H:30cm x B:57,5cm x T:4cm

Gewicht: 3,1kg

Wirkungsbereich: 90-120m²

Energieverbrauch: 13,5W

Klebefläche:

Spezifische Klebefläche für die LED-Serie: Angepasster Klebstoff, da geringere bzw. kaum Erwärmung durch die Röhren stattfindet + 12% größer als die Standard Chameleon-Klebefläche.

Röhren:

2x Quantum X LED 370nm 550mm T5 bruchgeschützt, WECHSEL ERST NACH 3 JAHREN NOTWENDIG.



QUANTUM[®] X

Hier geht's zum Video:

Weitere Informationen finden Sie hier:
www.pestwest.com

Fluginsektenkontrolle ist Vertrauenssache



A CHAMELEON® QUALIS

Mit seinem klaren und modernen Design bietet das Chameleon® Qualis energieeffiziente, nachhaltige Fluginsektenkontrolle auf höchstem Niveau. Das Gerät ist hauptsächlich für industrielle Umgebungen bestimmt, in denen offene Lebensmittel vorhanden sind und für Großküchen.

Das Chameleon® Qualis ist standardmäßig mit bruchgeschützten Quantum® X LED-Röhren ausgestattet, sodass die Verwendung in glasfreien Zonen problemlos stattfinden kann.

Die Hauptvorteile der Quantum X LED-Technologie sind das erweiterte Muster der Lichtverteilung und die verbesserte Energieeffizienz. Die erhöhte Fluginsektenanziehung ist zum Teil auf die Lichtverteilung der LED-Filamente zurückzuführen: im Vergleich zu den für Hochleistungs-SMD (Surface Mounted Device) LEDs typischen 120°, die zumeist in den Geräten anderer Anbieter verwendet werden, beträgt diese hier 360°.

Abmessung:

H : 30 cm x B : 57,5 cm x T : 4 cm

Gewicht:

3,1 kg

Wirkungsbereich:

90 - 120 m²

Standardausführung:

- Weiß
 Edelstahl

Röhren:

- 2 x Quantum X UV-LED-Röhren
- bruchgeschützt mit FEP-Ummantelung
- einzigartiger LED-Treiber

Artikel-Nr. : 125-000474 (Weiß)	1 Stück	
Artikel-Nr. : 125-000500 (Edelstahl)	1 Stück	
Artikel-Nr. : 130-000321 (Quantum X LED)	1 Stück	
Artikel-Nr. : 135-000226 (LED Klebefläche)	6 Stück	

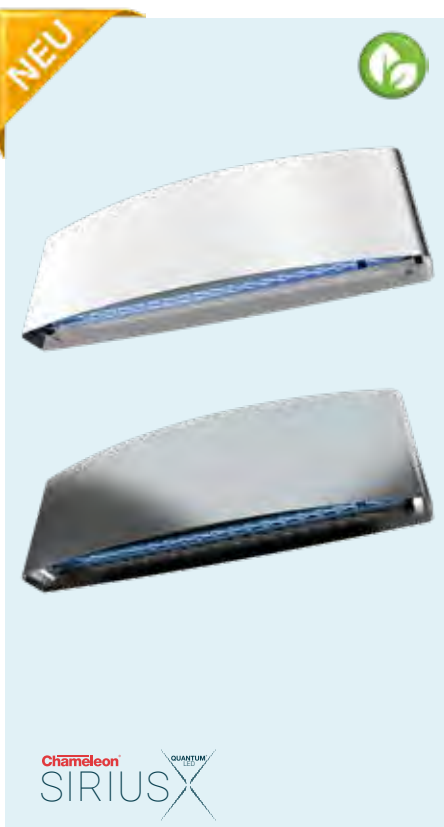
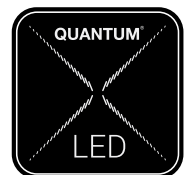

B CHAMELEON® SIRIUS X

Das Chameleon Sirius® X bleibt dem Prinzip des Vorgängermodells treu: elegantes, ansprechendes Design, speziell konzipiert für den Einsatz in Bereichen mit Publikumsverkehr. Mit seinem klaren Design, der Farbauswahl, sowie der Möglichkeit der horizontalen oder vertikalen Wandbefestigung, passt das Gerät ideal in jedes Restaurant, Café oder Hotel.

Die verwendeten Komponenten unterstützen Sie beim Umweltschutz:

Die Quantum® X Röhren halten drei Jahre, anstatt ein Jahr lang und auch das Konzept der Klebefläche wurde nochmals optimiert. Um sich der Form des Chameleon Sirius X optimal anzupassen, hat die Klebefläche eine mittige Perforation. Die Klebefläche muss entlang dieser Perforation abgetrennt werden, sodass beide Teile jeweils als Klebefläche für dieses Gerät verwendet werden können.

Abmessung:

H : 19 cm x B : 58 cm x T : 12 cm

Gewicht:

3,1 kg

Wirkungsbereich:

50 - 60 m²

Standardausführung:

- Weiß
 Edelstahl

Röhren:

- 2 x Quantum X UV-LED-Röhren
- bruchgeschützt mit FEP-Ummantelung
- einzigartiger LED-Treiber

Artikel-Nr. : 125-000476 (Weiß)	1 Stück	
Artikel-Nr. : 125-000478 (Edelstahl)	1 Stück	
Artikel-Nr. : 130-000321 (Quantum X LED)	1 Stück	
Artikel-Nr. : 135-000226 (LED Klebefläche)	6 Stück	

PestWest[®]
www.pestwest.com

Besuchen Sie uns:  Twitter  Facebook  LinkedIn

Ab April
verfügbar

Chameleon[®]

SIRIUS

mit **QUANTUM[®] X LED** Technologie

QUANTUM[®]
LED

Die elegante &
energiesparende
Lösung Ihres
Fluginsektenproblems!



www.pestwest.com

Fluginsektenkontrolle
ist Vertrauenssache

**A CHAMELEON® 1x2**

Attraktives und schlankes Wandgerät (auch als Standgerät verwendbar – Sonderausstattung), kompakt und unaufdringlich, ideal für den Einsatz in Lebensmittelverarbeitenden Bereichen.

Chameleon® 1x2 Geräte sind schlank und einfach zu warten. Um die Leistungsfähigkeit optimal zu halten, bedarf es lediglich eines regelmäßigen Austauschs der Klebeflächen und einer jährlichen Röhrenaustauschleistung.

Mit dem Chameleon® 1x2 werden Insekten sauber und sicher auf der Klebefläche gefangen. Kein Lärm, kein Geruch, kein Problem! Dies erlaubt es, Geräte näher an sensiblen Bereichen zu positionieren.

Für alle Geräte der Chameleon® Reihe können die gleichen Ausführungen an Röhren und Klebeflächen verwendet werden. Dies reduziert die Lagerhaltungskosten enorm. Chameleon® - passt sich Ihren Bedürfnissen an!

Abmessung:

H : 30 cm x B : 47,5 cm x T : 6,5 cm

Gewicht:

4,3 kg

Wirkungsbereich:

90 m²

Ausführung:

Edelstahl Zintec Stahl - weiß, pulverbeschichtet

Röhren/Starter:

- 2 x 15 Watt PestWest Quantum® Röhren
- Bruchgeschützt mit FEP Ummantelung
- Reflectobakt® Technologie
- 2 x FS22



Artikel-Nr. : 125-000156 (Weiß)

1 Stück

Artikel-Nr. : 125-000239 (Edelstahl)

1 Stück

Artikel-Nr. : 822-000035 (Ständer für 1x2)

1 Stück

**B CHAMELEON® 1x2 DISCRETION**

Diskretes und schlankes Wandgerät (auch als Standgerät verwendbar – Sonderausstattung). Eine attraktive Blende verbirgt die Klebefläche und somit den Insektenfang. Das Gerät ist dadurch ideal für Bereiche mit Publikumsverkehr.

Dieses Gerät weist ähnliche Charakteristiken wie das Standard 1x2 auf, ist jedoch zusätzlich mit einer Diskretionsblende ausgestattet.

Abmessung:

H : 30 cm x B : 47,5 cm x T : 6,5 cm

Gewicht:

4,3 kg

Wirkungsbereich:

70 m²

Ausführung:

Edelstahl Zintec Stahl - weiß, pulverbeschichtet

Röhren/Starter:

- 2 x 15 Watt PestWest Quantum® Röhren
- Bruchgeschützt mit FEP Ummantelung
- Reflectobakt® Technologie
- 2 x FS22



Artikel-Nr. : 125-000177 (Weiß)

1 Stück

Artikel-Nr. : 125-000184 (Edelstahl)

1 Stück

**C CHAMELEON® 2x2**

Freihängendes Gerät mit 360° rundum Abdeckung, ideal für produzierende und gewerbliche Bereiche der Lebensmittelindustrie.

Doppelseitig mit UV-Röhren versehen, schützt das Chameleon® 2x2 große, offene Bereiche und fängt Fluginsekten aller Größen. Aufgrund eines rapiden Anstiegs der Population kleinerer Insekten gewinnt dieser Aspekt enorm an Bedeutung, da sie den herkömmlichen Geräten leicht entgehen können.

Abmessung:

H : 30 cm x B : 49,5 cm x T : 13 cm

Gewicht:

6 kg

Wirkungsbereich:

180 m²

Ausführung:

Edelstahl Zintec Stahl - weiß, pulverbeschichtet

Röhren/Starter:

- 4 x 15 Watt PestWest Quantum® Röhren
- Bruchgeschützt mit FEP Ummantelung
- Reflectobakt® Technologie
- 4 x FS22

Artikel-Nr. : 125-000157 (Weiß)

1 Stück

Artikel-Nr. : 125-000244 (Edelstahl)

1 Stück

**A CHAMELEON® UPLIGHT**

Stylishes, individualisierbares Gerät. Die perfekte Lösung für Bereiche, in denen Fluginsektenkontrolle diskret sein soll, z.B. in Restaurants und anderen Gastbereichen.

Als Wandleuchte verkleidet, ist das Chameleon Uplight leicht an die Wand zu montieren und bietet anschließend jahrelang zuverlässigen Schutz. Die Frontblende kann auf Wunsch andersfarbig lackiert oder dekoriert werden, um sich besser Ihrer Inneneinrichtung anzupassen. Außerdem kann die Frontblende mit Ihrem Firmenlogo personalisiert werden, kommen Sie diesbezüglich gerne auf uns zu!

Hinweis: Diesen Service bieten wir ab einer Mindestabnahmemenge von 50 Stück ohne Aufpreis an. Lieferzeit auf Anfrage, ca. 8-10 Wochen.

Abmessung:

H : 21 cm x B : 47 cm x T : 17 cm

Gewicht:

3,7 kg

Wirkungsbereich:

40 m²

Standardausführung:

- Weiß Beige
 Silber

Röhren/Starter:

- 1 x 15 Watt PestWest Quantum® Röhren
- Bruchgeschützt mit FEP Ummantelung
- 1 x FS22

Artikel-Nr. : 125-000154 (Weiß)	1 Stück	
Artikel-Nr. : 125-000168 (Silber)	1 Stück	
Artikel-Nr. : 125-000170 (Beige)	1 Stück	

**B CHAMELEON® VEGA**

Das Chameleon® Vega ist ein elegantes und ultraschlankes Gerät. Mit seiner Konstruktion aus Volledelstahl oder weiß lackiertem Metall ist es für viele verschiedene Einsatzbereiche geeignet.

Die energieeffizienten und umweltschonenden T5 UVA Röhren mit integrierter Reflectobakt® Technologie werden durch ein elektronisches Hochfrequenzvorschaltgerät der neuesten Generation betrieben, wodurch der Stromverbrauch verringert wird. Das ultraschlanke Profil und der Stil des Chameleon® Vega werden durch den Einsatz der neuesten Generation UVA-Röhren erreicht, die eine verbesserte UVA-Leistung und eine Verminderung des Glasgehalts bieten.

Abmessung:

H : 30 cm x B : 57 cm x T : 4 cm

Gewicht:

3,2 kg

Wirkungsbereich:

150 m²

Ausführung:

- Zintec Stahl - weiß, pulverbeschichtet Edelstahl

Röhren/Starter:

- 3 x 14 Watt PestWest Quantum® Röhren
- Bruchgeschützt mit FEP Ummantelung
- Reflectobakt® Technologie
- Elektronisches Vorschaltgerät



Artikel-Nr. : 125-000183 (Edelstahl)	1 Stück	
Artikel-Nr. : 125-000279 (Weiß)	1 Stück	

**C CHAMELEON® 4x4**

Das Chameleon® 4x4 ist ein Klebeflächengerät mit hoher Kapazität, geeignet für den Schutz von großen, offenen Industriebereichen.

Das elektronische Vorschaltgerät ermöglicht eine effektive Fluginsektenkontrolle bei niedrigen Betriebskosten. Anders als beim magnetischen Vorschaltgerät werden bei der Verwendung eines elektronischen keine Starter integriert, sodass diese auch nicht getauscht werden müssen. Weitere Zeitersparnis bei der Wartung wird durch die leichte seitliche Herausnahme der Klebefläche ermöglicht.

Abmessung:

H: 61,5 cm B: 63,5 cm T: 16,5 cm

Gewicht:

11,75 kg

Wirkungsbereich:

440 m² (Freihängend)

Ausführung:

- Weiß

Röhren/Starter:

- 4 x 40 Watt PestWest Quantum® Röhren
- Bruchgeschützt mit FEP Ummantelung
- Reflectobakt® Technologie
- Elektronisches Vorschaltgerät

Artikel-Nr. : 125-000185	1 Stück	
--------------------------	---------	--





A CHAMELEON® SIRIUS

Das Chameleon Sirius® ist ein elegantes, diskretes Gerät, konzipiert für den Einsatz in Bereichen mit Publikumsverkehr. Mit seinem klaren Design, der Farbauswahl sowie der Möglichkeit der horizontalen oder vertikalen Wandbefestigung, passt das Gerät ideal in jedes Restaurant, Café oder Hotel.

Es verfügt über einzigartige, durch ein elektronisches Vorschaltgerät betriebene UVA-Röhren und bietet professionelle und umweltfreundliche Fluginsektenkontrolle. Die Frontblende kann auf Wunsch andersfarbig lackiert oder dekoriert werden, um sich besser Ihrer Inneneinrichtung anzupassen. Außerdem kann die Frontblende mit Ihrem Firmenlogo personalisiert werden, kommen Sie diesbezüglich gerne auf uns zu!

Hinweis: Diesen Service bieten wir ab einer Mindestabnahmemenge von 50 Stück ohne Aufpreis an. Lieferzeit auf Anfrage, ca. 8-10 Wochen.

Abmessung:

H: 19 cm B: 58 cm T: 12 cm

Gewicht:

2,7 kg

Wirkungsbereich:

60 m² (Wandmontiert)

Standardausführung:

Edelstahl Weiß Schwarz

Röhren/Starter:

- 2 x 14 Watt PestWest Quantum® Röhren
- Bruchgeschützt mit FEP Ummantelung
- Elektronisches Vorschaltgerät



Artikel-Nr. : 125-000352 (Edelstahl)	1 Stück	
Artikel-Nr. : 125-000349 (Weiß)	1 Stück	
Artikel-Nr. : 125-000351 (Schwarz)	1 Stück	

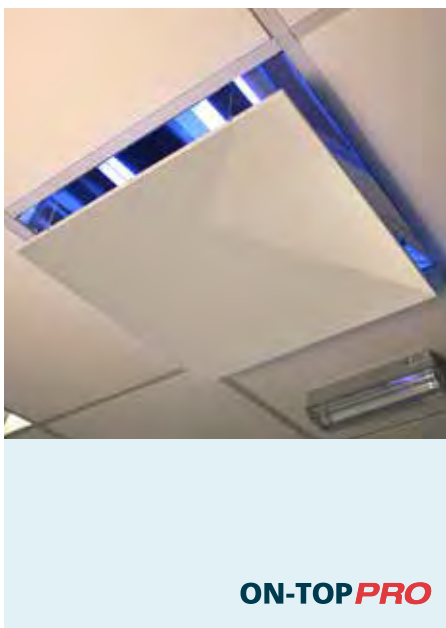

B ON-TOP PRO

Innovativ, diskret und elegant. Diese einzigartigen Geräte werden einfach in bereits vorhandene oder neue abgehängte Deckenverkleidung eingesetzt. Durch ihre quadratische Abdeckung passen sie sich handelsüblichen Deckenplatten optimal an.

Ideal für Mini-Märkte, Tankstellen, Supermärkte, Fast-Food Restaurants - überall dort, wo der Einsatz herkömmlicher Geräte durch Platzmangel nicht möglich ist. Das patentierte Design verhindert das Herausfallen von Insekten, die Geräte können direkt über Auslagen in der Decke platziert werden. So kann ein Befall auch in Kundenbereichen optimal kontrolliert werden. Das Gerät benötigt 2 Klebeflächen.

Abmessung:

H: 62,5 cm, B: 62,5 cm, T: 15 cm

Gewicht:

6 kg

Wirkungsbereich:

50 m²

Ausführung:

Zintec Edelstahlgehäuse mit weiß lackierter Aluminiumabdeckung

Röhren/Starter:

- 2 x 14 Watt PestWest Quantum® Röhren
- Bruchgeschützt mit FEP Ummantelung
- Elektronisches Vorschaltgerät



Artikel-Nr. : 125-000359	1 Stück	
--------------------------	---------	--

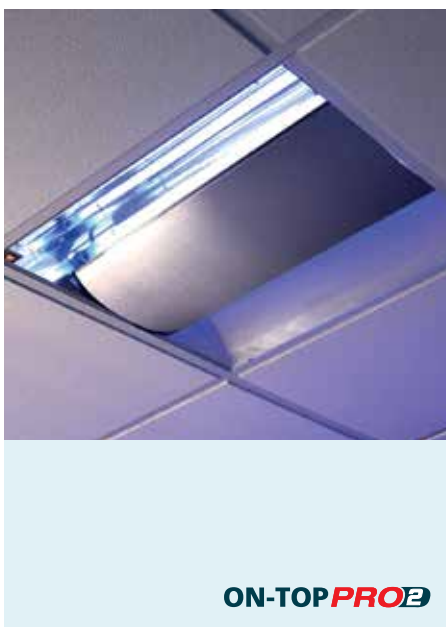

C ON-TOP PRO 2

Das einzigartige Überkopf-Design passt diskret und einfach in alle gängigen Kassettendecken.

Ideal zur Platzierung in allen Supermärkten und anderen Bereichen, in denen aufgrund von Platzmangel oder optischen Gründen ein Standard-Gerät nur schwer eingesetzt werden kann. Das patentierte Design verhindert das Herausfallen von Insekten und kontrolliert den Befall in öffentlichen Bereichen effizient.

Im Gegensatz zum ON-TOP PRO verfügt das ON-TOP PRO 2 über eine abgerundete Klappabdeckung aus Edelstahl, was eine noch höhere Diskretion bietet, da das Gerät optisch mit der Decke verschmilzt.

Abmessung:

H: 62,5 cm, B: 62,5 cm, T: 15 cm

Gewicht:

6 kg

Wirkungsbereich:

50 m²

Ausführung:

Zintec Metallgehäuse mit Edelstahlabdeckung

Röhren/Starter:

- 2 x 14 Watt PestWest Quantum® Röhren
- Bruchgeschützt mit FEP Ummantelung
- Elektronisches Vorschaltgerät



Artikel-Nr. : 125-000358	1 Stück	
--------------------------	---------	--

**A SUNBURST®**

Ideal für Gastbereiche, in denen die Fluginsektenkontrolle vor den Augen der Kunden verborgen bleiben soll.

Das dekorative und elegante Design verdeckt die Klebefläche mit dem Insektenfang und ist ideal für Hotels, Restaurants, Bars, Verkaufsräume etc. Das kompakte Vollmetallgerät kann freistehend oder wandmontiert verwendet werden.

Abmessung:

H: 31 cm B: 23 cm T: 10 cm

Ausführung:

Weiß Schwarz Silber-grau

Gewicht:

2 kg

Röhren/Starter:

- 1 x 20-Watt BL Kompakt-Röhre
- integriertes elektronisches Vorschaltgerät

**Wirkungsbereich:**

35 m²

Artikel-Nr. : 125-000188 (Weiß)	1 Stück	
Artikel-Nr. : 125-000186 (Schwarz)	1 Stück	
Artikel-Nr. : 125-000189 (Silber-grau)	1 Stück	



SUNBURST®

B SUNBURST® TAB

Das Sunburst® TAB ist die neueste Ergänzung in der Sunburst Kollektion. Dieses Produkt ist ideal für den Catering Bereich mit Publikumsverkehr, wie auch im Zubereitungsbereich, da die Fluginsektenkontrolle hinter einer Edelstahlblende verborgen bleibt.

Es kann vertikal, sowie auch horizontal an der Wand montiert oder von der Decke abgehängt werden. Eine hochwertige 24 Watt Kompakt-Röhre garantiert optimale Ergebnisse bei niedrigen Betriebskosten.

Abmessung:

H : 25,5 cm x B : 42,5 cm x T : 10 cm

Ausführung:

Weiß Edelstahl Schwarz

Gewicht:

1,2 kg

Röhren/Starter:

- 1 x 24 Watt Kompakt-Röhre
- integriertes elektronisches Vorschaltgerät



Artikel-Nr. : 125-000401 (Weiß)	1 Stück	
Artikel-Nr. : 125-000403 (Edelstahl)	1 Stück	
Artikel-Nr. : 125-000402 (Schwarz)	1 Stück	



SUNBURST® TAB

C TITAN® ALPHA

Ein leistungsstarkes und energieeffizientes Kompaktgerät, ausgestattet mit zwei 15-Watt Quantum® T5 Röhren.

Verschiedene Montageoptionen. Vereinfachte und schnelle, werkzeugfreie Wartung. Das Titan Alpha ist ideal für Läden, Imbissbuden und sogar für private Haushalte.

Um Kontaminationen mit offenen Lebensmitteln zu vermeiden, sollte das Gerät mind. 5m entfernt von solchen Bereichen angebracht werden.

Abmessung:

H : 30,5 cm x B : 35 cm x T : 15 cm

Ausführung:

Weiß

Gewicht:

4 kg

Röhren/Starter:

- 2 x 15-Watt, 30 cm lange PestWest Quantum® Röhren
- 2 x FS22

Wirkungsbereich:

wandmontiert: 80 m² freihängend: 160 m²

Artikel-Nr. : 120-000034	1 Stück	
--------------------------	---------	--

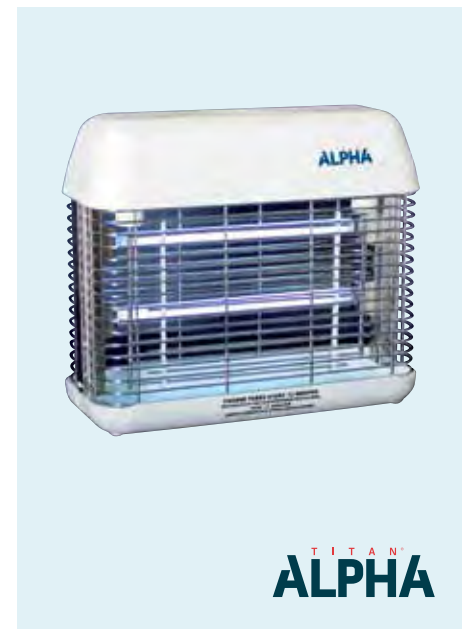
TITAN®
ALPHA

**A NEMESIS[®] QUATTRO**

Dieses Elektrogittergerät kombiniert Robustheit und Effektivität mit energieeffizienter, umweltbewusster Technologie und ist ideal für große, offene Industriebereiche.

Energieeffiziente T5 UVA Röhren werden durch ein elektronisches Vorschaltgerät betrieben und ermöglichen eine effektive Fluginsektenkontrolle bei niedrigen Betriebskosten und reduziertem Materialverbrauch (Glas und Quecksilber).

Zusätzliche Eigenschaften:

- einzigartiger Transformator - minimiert das Zerplatzen der Insekten
- das Schutzgitter bleibt durch Arretierung geöffnet - vereinfachte Wartung
- Warnlampe für das Elektrogitter und die Netzspannung - Inspektion auf Distanz
- leichtes Herausnehmen des Hochspannungsgitters - einfache Reinigung
- Wand- und Deckenmontage möglich

**Abmessung:**

H : 42 cm x B : 65 cm x T : 18 cm

Gewicht:

12 kg

Wirkungsbereich:

wandmontiert: 240 m² freihängend: 480 m²

Ausführung:

Zintec Stahl - weiß, puderbeschichtet Edelstahl

Röhren/Starter:

- 4 x 14 Watt PestWest Quantum[®] Röhren
- Bruchgeschützt mit FEP Ummantelung
- Elektronisches Vorschaltgerät

Artikel-Nr. : 120-000038 (Weiß)

1 Stück

Artikel-Nr. : 120-000045 (Edelstahl)

1 Stück

**B TITAN[®] 300**

Ausgestattet mit einem Rundungitter, bietet dieses Vollmetallgerät dauerhaften 360° Rundumschutz.

Hochleistungstransformator. Verschiedene Montageoptionen. Vereinfachte und schnelle werkzeugfreie Wartung. Leichtes Herausnehmen des Hochspannungsgitters - einfache Reinigung. Das Titan 300 ist ideal für größere Küchen und alle industriellen Anwendungsbereiche. Es bekämpft erfolgreich schwere Fluginsektenbefälle und kann nach Entfernung der Auffangschale als Insektenschwarmvernichter verwendet werden. Um Kontaminationen mit offenen Lebensmitteln zu vermeiden, sollte das Gerät mind. 5m entfernt von solchen Bereichen angebracht werden.

Abmessung:

H : 33 cm x B : 49 cm x T : 13,5 cm

Gewicht:

7,5 kg

Wirkungsbereich:

wandmontiert: 90 m² freihängend: 180 m²

Ausführung:

Zintec Stahl - weiß, puderbeschichtet Edelstahl

Röhren/Starter:

- 2 x 15 Watt PestWest Quantum[®] Röhren
- Bruchgeschützt mit FEP Ummantelung
- 2 x FS22

Artikel-Nr. : 120-000032 (Weiß)

1 Stück

Artikel-Nr. : 120-000033 (Edelstahl)

1 Stück

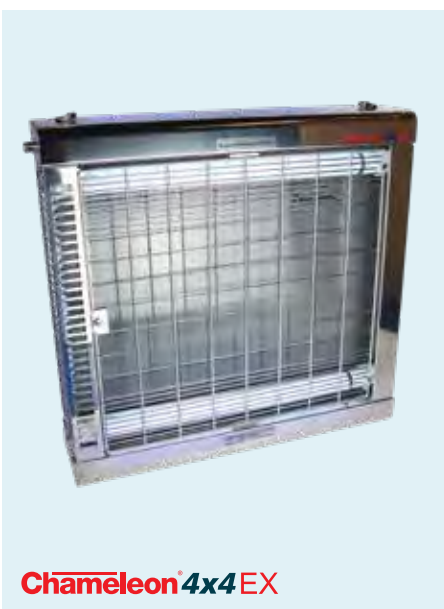
**C CHAMELEON[®] 4x4 EX**

Das Chameleon[®] 4x4 EX ist ein ATEX zertifiziertes UV-Fliegenfanggerät aus Edelstahl.

Das Gerät ist für den Einsatz in explosionsgefährdeten Atmosphären der Zone 22 konzipiert. Mit der Schutzart IP65 ist es auch für den Einsatz in feuchten, staubigen und korrosiven Bereichen geeignet. Das leistungsstarke Gerät bietet Schutz für großflächige Industriebereiche und fängt sogar kleinste Insekten auf der doppelseitigen Klebefläche.

Zertifikat: II 3 D Ex tc IIIC T105

IP65: staubdicht, geschützt gegen Strahlwasser (aus allen Richtungen)

Abmessung:

H: 61,5 cm x B: 63,5 cm x T: 16,5 cm

Gewicht:

15,5 kg

Wirkungsbereich:

440 m²

Ausführung:

Edelstahl

Röhren/Starter:

- 4 x 40 Watt PestWest Quantum[®] Röhren
- Bruchgeschützt mit FEP Ummantelung
- Reflectobakt[®] Technologie
- Elektronisches Vorschaltgerät

Artikel-Nr. : 125-000159

1 Stück

**A TITAN 200IP**

Dank seiner einfachen Installation und Kosteneffizienz, ist dieses wetterfeste Gerät ideal zum Einsatz in landwirtschaftlichen Betrieben, insbesondere in der Viehzucht.

Das Titan 200 IP ist ein robustes und leistungsstarkes Metallgerät. Ausgestattet mit einem Industrietransformator, garantiert das Titan 200 IP eine langfristige und effiziente Fluginsektenkontrolle. Die Wartung erfolgt schnell und unkompliziert durch einfachen Zugang zur Auffangsschale und der leistungsstarken 20 Watt Quantum® UV-Röhre. Es ist IPX4 spritzwassergeschützt und somit ideal zum Einsatz bei landwirtschaftlichen Bedingungen. Umfangreiche und umweltschonende Bekämpfung von fliegenden Insekten wird somit ohne den Einsatz von Insektiziden und dem Risiko von Resistenzen möglich.

Zertifikat: IPX4: Schutz gegen Spritzwasser aus allen Richtungen

Abmessung:

H: 47 cm B: 30 cm T: 30 cm

Gewicht:

5 kg

Wirkungsbereich:

160 m² (Freihängend)

Ausführung:

■ Schwarz

Röhren/Starter:

- 1 x 20-Watt PestWest Quantum® Kompakt-Röhre
- integriertes elektronisches Vorschaltgerät



Artikel-Nr. : 120-000089

1 Stück

**TITAN 200 IP****B CHAMELEON® 1x2 IP**

Das Chameleon® 1x2IP bietet professionelle Fluginsektenkontrolle für besonders schwierig zu schützende Bereiche. Es eignet sich für feuchte und korrosive Bereiche, in denen mit Hochdruck und Spritzwasser gereinigt wird, wie z.B. Molkereien, Schlachtereien und Industriküchen.

In Volledelstahl-Bauweise und IP66 bewertet. Dies bescheinigt dem Gerät Schutz gegen Staub und Wasser. Lieferung erfolgt generell OHNE Stecker, da das Gerät an eine separat geschützte Leitung montiert werden muss.

Zertifikat: IP66: staubdicht, geschützt gegen Eindringen starken Strahlwassers.

Abmessung:

H: 31 cm x B: 50 cm x T: 10 cm

Gewicht:

6,1 kg

Wirkungsbereich:

90 m²

Ausführung:

□ Edelstahl

Röhren/Starter:

- 2 x 15 Watt PestWest Quantum® Röhren
- Bruchgeschützt mit FEP Ummantelung
- Reflectobakt® Technologie

**Chameleon 1x2IP****C NEMESIS® QUATTRO IP**

Das Nemesis Quattro IP24 ist ein Volledelstahlgerät, das speziell für Industriebereiche mit hoher Luftfeuchtigkeit, Spritzwasser und korrosiver Atmosphäre konzipiert ist.

Ausgestattet mit energieeffizienten UVA Röhren und einem elektronischen Vorschaltgerät ermöglicht das Gerät eine effektive Fluginsektenkontrolle bei niedrigen Betriebskosten und reduziertem Materialverbrauch (Glas und Quecksilber). Warnlampen für das Elektrogitter und die Netzspannung erlauben eine Inspektion auf Distanz. Das Gerät lässt sich schnell, einfach und ohne Werkzeug warten: das Schutzgitter bleibt über eine Arretierung geöffnet und das Hochspannungsgitter lässt sich ganz einfach entfernen.

Lieferung erfolgt generell OHNE Stecker, da das Gerät an eine separat geschützte Leitung montiert werden muss.

Zertifikat: IP24: geschützt gegen Wassertropfen

Abmessung:

H: 42 cm x B: 65 cm x T: 18 cm

Gewicht:

12,0 kg

Wirkungsbereich:

wandmontiert: 240 m² / freihängend: 480 m²

Ausführung:

□ Edelstahl

Röhren/Starter:

- 4 x 14-Watt T5 PestWest Quantum® Röhren
- Bruchgeschützt mit FEP Ummantelung
- Elektronisches Vorschaltgerät

**Nemesis® QUATTRO IP**

Artikel-Nr. : 120-000047

1 Stück



A CHAMELEON® EXG X

Das Chameleon® EXG X wurde speziell für den Einsatz in durch Gase und Dämpfe explosionsgefährdete ATEX Bereichen wie z.B. in Destillierern oder in der petrochemischen und pharmazeutischen Industrie konzipiert.

Es entspricht den anspruchsvollen ATEX Richtlinien ATEX Richtlinie 99/92/EC und 94/9/EC. Das korrosionsbeständige Gerät besteht ausschließlich aus qualitativ hochwertigen Materialien, wie 304-er gebürstetem Edelstahl mit seewasserfester Aluminiumlegierung. Das Gerät ist für den Einsatz in Zonen 2 und 1 (hohe Gas- und Dampfkonzentrationen in der Raumluft) sowie in Zonen 22 und 21 (hohe Staub-, Pulverkonzentrationen in der Raumluft) geeignet.

Im Vergleich zum Vorgängermodell Chameleon® EXG ist das Chameleon® EXG X mit Quantum® X LED-Röhren ausgestattet, welche im Gegensatz zu regulären UV-Röhren nur alle 3 Jahre ausgetauscht werden müssen.

Zertifikat: II 2G/D und EEX de IIC T6

IP66: staubdicht, geschützt vor eindringendem Wasser bei vorübergehender Überflutung

Abmessung:

H: 81,5 cm x B: 94 cm x T: 18 cm

Gewicht:

10 kg

Wirkungsbereich:

110 - 130 m²

Ausführung:

Edelstahl und Aluminiumlegierung

Röhren/Starter:

- 2 x Quantum X UV-LED-Röhren
- Bruchgeschützt mit FEP Ummantelung
- Einzigartiger LED-Treiber

Artikel-Nr. : 125-000508

1 Stück

PestWest
www.pestwest.com

Besuchen Sie uns: Twitter Facebook LinkedIn

Chameleon EXG

QUANTUM LED

www.pestwest.com

Fluginsektenkontrolle ist Vertrauenssache

A FLYDETECT®

FlyDetect® wurde entwickelt, um die Bedürfnisse und strengen Anforderungen von Lebensmittelherstellern, Verpackungs- und Pharmaindustrie, Krankenhäusern und anderen Gesundheitseinrichtungen zu erfüllen. Das System ermöglicht es dem Benutzer, sensible Bereiche rund um die Uhr auf fliegende Insekten zu überwachen.

Jedes **flyDetect®**-Gerät ist mit einer Kamera ausgestattet, die jeden Tag zu einem bestimmten Zeitpunkt ein hochauflösendes Bild der gesamten Klebefläche aufnimmt. Darüber hinaus können weitere Bilder jederzeit und so oft wie nötig manuell über das webbasierte oder mobile System angefordert werden. Um optimale Ergebnisse zu erzielen, müssen die **flyDetect®**-Geräte ständig mit dem Internet verbunden sein. Sie können sich über WLAN, Mobilfunk (3G/4G) oder Ethernet verbinden.

Jedes Mal, wenn eine neue Klebefläche in ein **flyDetect®**-Gerät eingesetzt wird, leitet die mobile App den Benutzer an, ein erstes Bild der leeren Klebefläche zu generieren. Alle nachfolgenden Bilder werden dann mit dem Originalbild verglichen, bis ein vorgewählter Schwellenwert erreicht ist und die Klebefläche ersetzt wird.

Sobald ein Bild aufgenommen wurde, wird es über das Internet an den **flyDetect®**-Server gesendet, wo es anhand einer vorgewählten Warnstufe analysiert wird. Sobald dieser Schwellenwert überschritten wird, sendet das System eine E-Mail-Benachrichtigung an die benannte Person, der das entsprechende Bild der Klebefläche zur weiteren Analyse beigefügt ist. Alle aufgezeichneten Bilder enthalten Temperatur und Feuchtigkeitsmessungen, die zum Zeitpunkt der Aufnahme der Bilder durchgeführt wurden und dauerhaft in einem sicheren, abrufbaren Archiv gespeichert werden.

Warnungen für Insektenaktivität können pro Gerät eingestellt werden, so dass es möglich ist, an einem Standort verschiedene Kontrollniveaus für Bereiche mit unterschiedlicher Empfindlichkeiten zu erstellen. Es ist auch möglich, Benachrichtigungen für den Austausch von UV-A-Lampen oder Klebeflächen zu aktivieren, die ihre Warnstufen noch nicht erreicht haben.

Wenn ein Gerät gewartet wird, kann der Benutzer die Kamera seines Smartphones verwenden, um Notizen und Fotos hinzuzufügen und einen Bericht über den Servicebesuch zu erstellen. Diese werden neben dem Bild der Klebefläche, die den Alarm ausgelöst hat, im abrufbaren Archiv gespeichert.

Die **flyDetect®**-App ist als praktisches, mobiles Service-Tool konzipiert und enthält Anleitungen für die Installation und Wartung von Geräten sowie die Möglichkeit, Alarmer und Warnungen zu verwalten. Die umfassende **flyDetect®** Webanwendung ist für Desktop-PCs und Laptops verfügbar.

Sie bietet bequeme Systemverwaltungstools wie das Anlegen und Verwalten von Kunden- und Mitarbeiterkonten, das Anzeigen von archivierten Bildern von Klebeflächen und Notizen von Servicebesuchen und bietet weitergehende Möglichkeiten zur Personalisierung des **flyDetect®**-Netzwerks.

Credits für das FlyDetect®-System

Ein **flyDetect®**-Konto muss einen positiven Saldo aufweisen, um voll funktionsfähig zu sein.

Jedes neue **flyDetect®**-Gerät ist mit einem Jahresguthaben (365 Credits) ausgestattet, das bei der Erstinstallation im **flyDetect®**-System aktiviert wird. Jedes **flyDetect®**-Gerät verbraucht einen Credit pro Tag. Wenn das Guthaben auf null Credits fällt, zeigen alle aktiven **flyDetect®**-Geräte keine neuen Bilder mehr an, bis das Konto wieder einen positiven Saldo aufweist.

Für weitere Informationen über Credits und das Gerät wenden Sie sich bitte an Ihren Kundenbetreuer.

Abmessung:

H : 22 cm x B : 59,5 cm x T : 15 cm

Standardausführung:

■ Schwarz

Gewicht:

4,5 kg

Röhren/Starter:

- 1 x 15 Watt PestWest Quantum® Röhren
- Bruchgeschützt mit FEP Ummantelung
- Reflectobakt® Technologie

Wirkungsbereich:

wandmontiert / freihängend: 70 m²

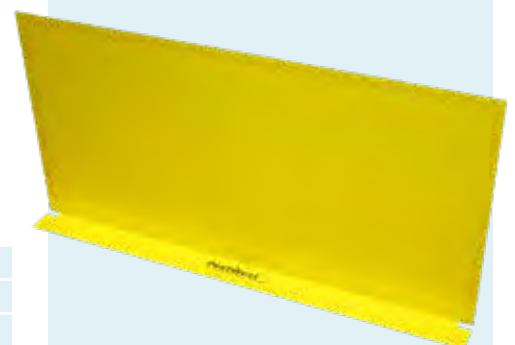
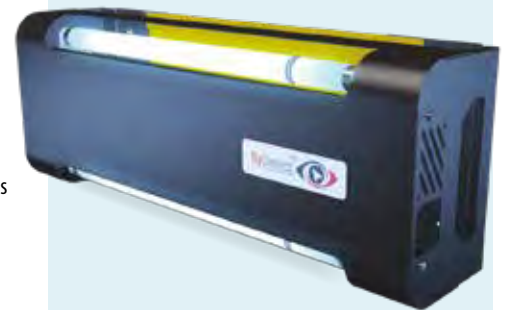

Artikel-Nr. : 125-000457 (FlyDetect)	1 Stück	
Artikel-Nr. : 135-000209 (Klebeflächen)	6 Stück	
Artikel-Nr. : 126-000001 (Credits für 1 Jahr)	1 Stück	
Artikel-Nr. : 126-000002 (Credits für 10 Jahre)	1 Stück	

PestWest® Quantum® UV-Röhren Ihr Licht am Ende des Tunnels!



A BRUCHGESCHÜTZTE QUANTUM®-RÖHREN MIT FEP-BESCHICHTUNG

Der Einsatz von bruchgeschützten Röhren ist eine gesetzliche Bestimmung in der Lebensmittelindustrie, um eine Kontamination von Lebensmitteln durch Glassplitter zu verhindern.

Die FEP-Bruchschutzbeschichtung:

- entspricht der europäischen Norm EN 61549 und den aktuellen FDA-, IFS-, BRC- und HACCP- Anforderungen.
- Garantiert maximale Durchlässigkeit (bis 94%) der UV-A-Ausstrahlung.
- bietet zusammen mit den Quantum®-UV-Röhren maximale UV-A-Emission und optimalen Schutz.

Artikel-Nr. : 130-000177	Vega, Sirius, OTP, OTP2, Quattro, Quattro IP	14W Staböhre - 53 cm lang	10 pro Karton	1 Stück:	
Artikel-Nr. : 130-000171	1x2, 2x2, Discretion, Uplight, Titan 300, 1x2 IP	15W Staböhre - 45cm lang	25 pro Karton	1 Stück:	
Artikel-Nr. : 130-000185	Titan® Alpha	15 W Staböhre - 30 cm lang	25 pro Karton	1 Stück:	
Artikel-Nr. : 130-000174	Chameleon EXG	18W Staböhre - 60cm lang	25 pro Karton	1 Stück:	
Artikel-Nr. : 130-000146	4x4, 4x4 EX	40W Staböhre - 60cm lang	25 pro Karton	1 Stück:	

B SONSTIGE UV-RÖHREN

Artikel-Nr. : 130-000274	Sunburst TAB	24W Staböhre - Bruchschutz	25 pro Karton	1 Stück:	
Artikel-Nr. : 130-000321	Chameleon Qualis, Sirius X, EXG X	Quantum X LED Röhre	25 pro Karton	1 Stück:	

In Bezug auf das Thema „Zubehör bei LED-Geräten“ ist es besonders wichtig, folgende Gegebenheiten beim Röhrenwechsel zu beachten, auch wenn dieser erst in 3 Jahren (nach Erstinbetriebnahme) stattfindet:

- stellen Sie beim Einsetzen stets sicher, dass die aufgedruckten + & - Symbole neben der silbernen Endkappe der LED-Röhre entsprechend der + & - Symbole innerhalb des Gerätegehäuses ausgerichtet werden.
- die LED-Röhren funktionieren in keiner anderen Konfiguration und zudem kann ein fehlerhaftes Einsetzen zu irreparablen Beschädigungen der Filamente führen.
- diese Geräte können ausschließlich mit Quantum X LED 370nm 550mm T5 Röhren betrieben werden.

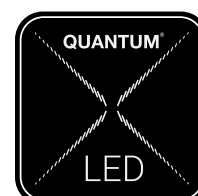
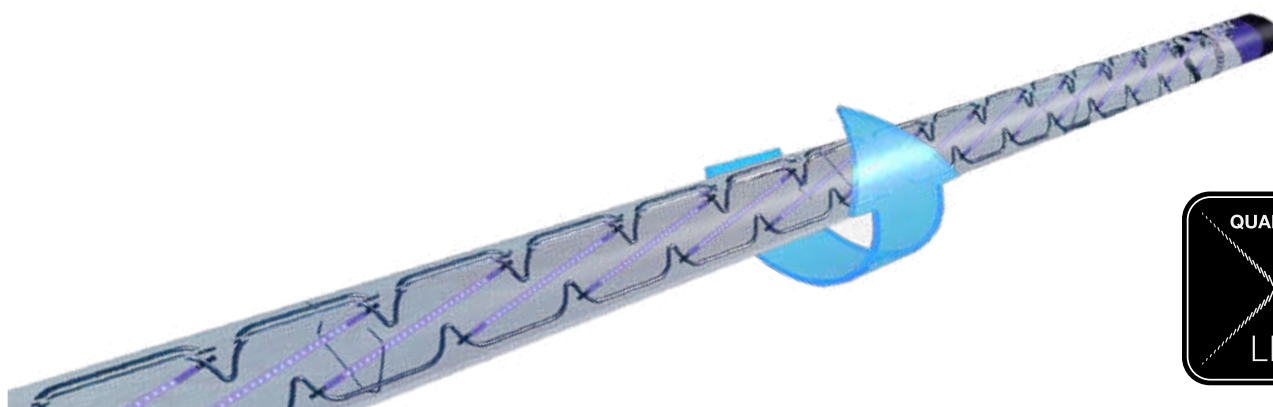

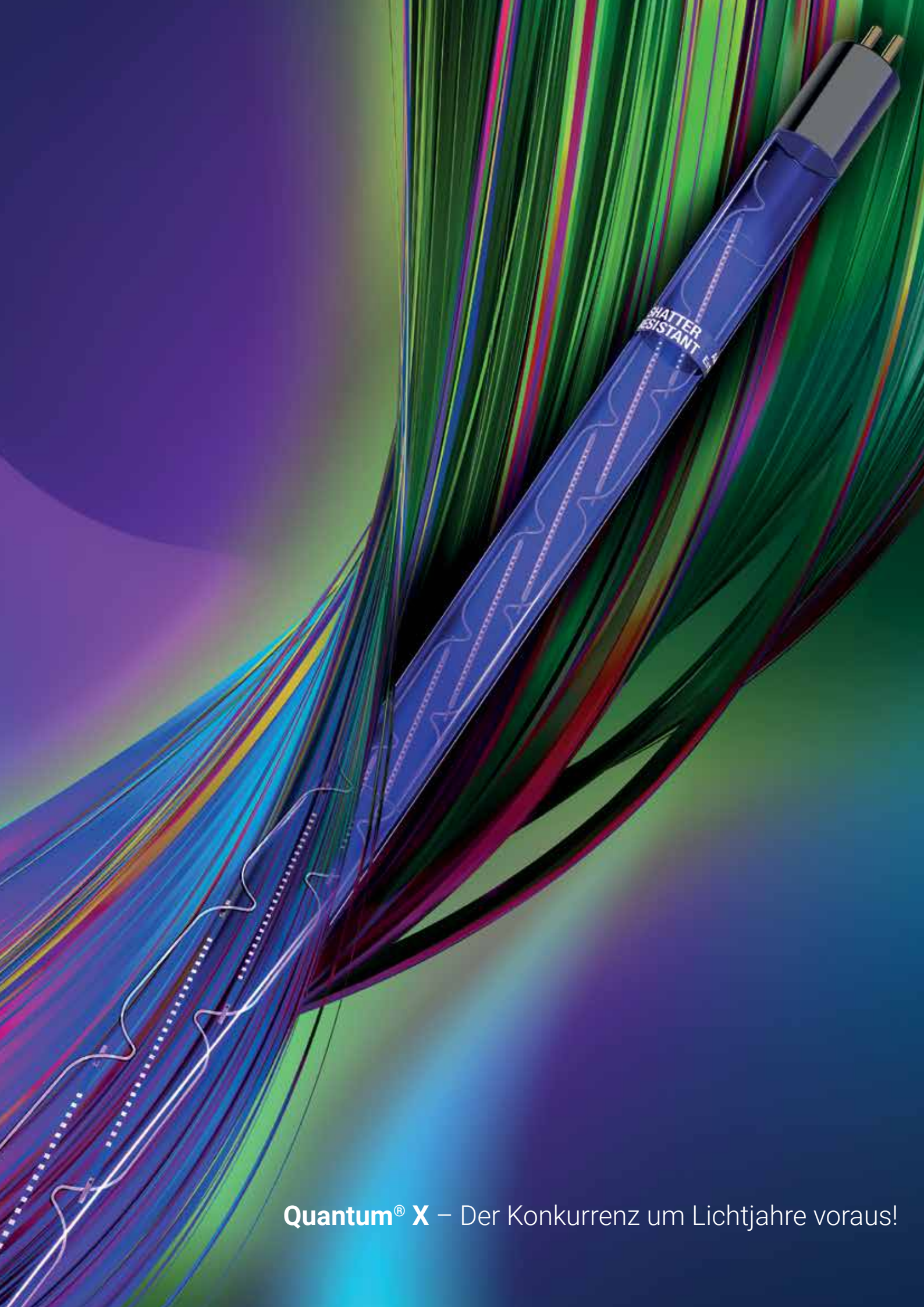

Quantum® X – Der Konkurrenz um Lichtjahre voraus!

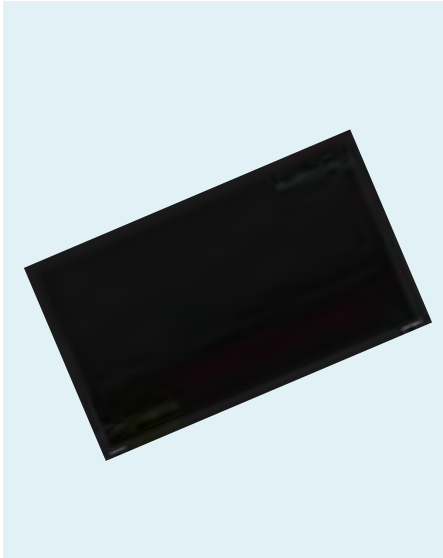

A KLEBEFLÄCHEN STANDARD

- eine besonders laminierte Konstruktion verstärkt die Klebefläche, verhindert eine Verformung und vereinfacht die Wartung.
- einzigartiger Schmelzklebstoff garantiert optimale Haftung von Insekten und Beständigkeit gegen UVA Licht.
- einfaches Auswechseln durch ein leicht abnehmbares Silikonpapier, das den Klebstoffbelag nicht beeinträchtigt.
- der speziell behandelte Karton verhindert das Eindringen von Feuchtigkeit. Der Klebstoffbelag und die Haftung werden nicht beeinträchtigt.

- erhöhte Umweltverträglichkeit durch Verwendung eines lösungsmittelfreien Klebstoffs und recyclefähiger Pappe.
- einheitliche Größe für unterschiedliche Modelle reduziert die Lagerhaltungskosten.
- lange Haltbarkeit erlaubt langfristige Lagerung.

Im Gegensatz zu konkurrierenden Modellen können die Klebeflächen in PestWest® Geräten besonders nahe an den UV Röhren plaziert werden, wodurch die Fangrate erhöht wird.

Geeignet für folgende Geräte:

1x2, 1x2 IP, 1x3, 2x2, Uplight, Mirage Pro, On-Top Pro, On-Top Pro2, Vega, Sirius

Bitte beachten! Für das Mirage PRO, Vega und Sirius ist die schwarze Klebefläche aus Kunststoff NICHT geeignet.

Artikel-Nr. : 135-000047 (Schwarz/Pappe)	Maße: 42,7 x 24,5 cm	6 Stück	
Artikel-Nr. : 135-000048 (Schwarz/Kunststoff)	Maße: 42,7 x 24,5 cm	6 Stück	

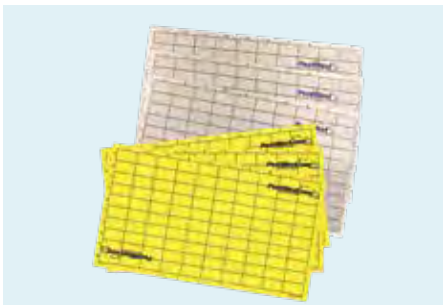

B KLEBEFLÄCHEN MONITORING

Monitoring Klebeflächen mit tabelliertem Rastermuster ermöglichen Auszählung und Identifizierung von Insekten im Rahmen eines IPM Programms.

Artikel-Nr. : 135-000063 (Grau/gerastert Pappe)	Maße: 42,7 x 24,5 cm	6 Stück	
Artikel-Nr. : 135-000171 (Gelb/gerastert Pappe)	Maße: 42,7 x 24,5 cm	6 Stück	

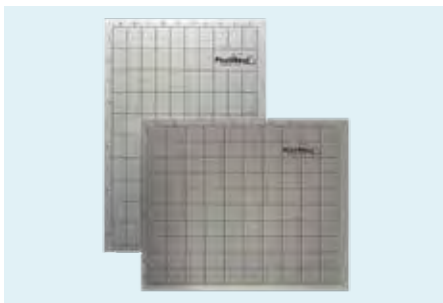

C KLEBEFLÄCHEN GROSS

Klebefolien zum Einsatz in **Chameleon® 4 x 4** und **EXG-Geräten**.

Die grauen Kunststoffklebeflächen sind gerastert und erlauben ein einfacheres auszählen.

Es wird empfohlen, die Klebeflächen je nach Befallsstärke, jedoch spätestens alle 8 Wochen zu wechseln.

Artikel-Nr. : 135-000053 (für 4x4)	Maße: 60 x 50 cm	6 Stück	
Artikel-Nr. : 135-000050 (für EXG & EXG X)	Maße: 60 x 42 cm	6 Stück	

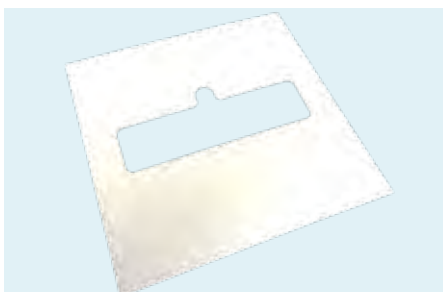

D UNIVERSALKLEBEFLÄCHEN

Klebefolien zum Einsatz in **Sunburst®** und **Sunburst® TAB**.

Es wird empfohlen, die Klebeflächen je nach Befallsstärke, jedoch spätestens alle 8 Wochen zu wechseln.

Artikel-Nr. : 135-000181	Maße: 25 x 25 cm	3 Stück	
--------------------------	------------------	---------	--



E KLEBEFLÄCHEN FÜR FLY TEC 30 UND FLY TEC 40/80 (COMMERCIAL)

Alternative Klebeflächen in Gelb, passgenau zum Einsatz in Fly Tec Geräten. Die hohen Standardeigenschaften der PestWest Klebeflächen und ein gedrucktes Raster, machen diese alternative Klebefläche unverzichtbar.

Artikel-Nr. : 135-000228 (Fly Tec 30)	Maße: 44,5 x 36,4 cm	6 Stück	
Artikel-Nr. : 135-000229 (Fly Tec 40/80)	Maße: 59,7 x 36,4 cm	6 Stück	

A LED KLEBEFLÄCHEN

Spezifische Klebefläche für die LED-Serie. Anders als bei traditionellen UV-Röhren, findet bei LED eine wesentlich geringere bzw. kaum eine Erwärmung des Klebstoffes durch die Röhren statt, was aber notwendig ist, damit die gefangenen Fluginsekten auf der Klebefläche haften bleiben. Wie bei den Standardklebeflächen, sollten diese alle 6-8 Wochen, oder bei Bedarf, ausgetauscht werden.

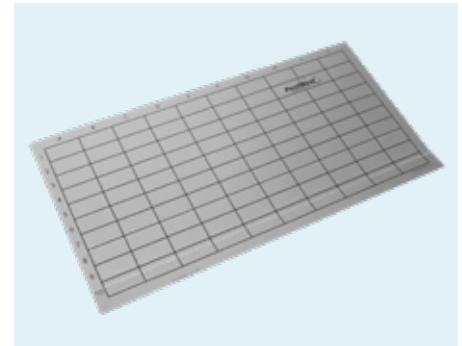

Artikel-Nr. : 135-000226	Maße: 47,9 x 24,5 cm	6 Stück
--------------------------	----------------------	---------

B KLEBEFLÄCHEN HALO UNIVERSAL

Alternative Klebeflächen, passgenau zu den Insect-O-Cuter Insektenfallen mit Klebefläche. Die hohen Standardeigenschaften der PestWest Klebeflächen und ein gedrucktes Raster, machen diese alternative Klebefläche unverzichtbar.

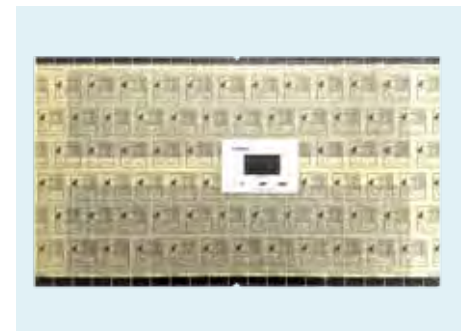

Artikel-Nr. : 135-000223	Maße: 54,5 x 31 cm	6 Stück
--------------------------	--------------------	---------

C STARTER

FS 22-Starter für den Gebrauch in allen PestWest®-UV-Geräten.
Bitte beachten Sie, dass auch der Starter bei jedem Röhrenwechsel regelmäßig ausgetauscht werden sollte.



Artikel-Nr. : 800-000285 (Sylvania)	1 Stück	
Artikel-Nr. : 800-000292 (Philips)	1 Stück	

D STÄNDER FÜR 1X2

Der praktische Ständer macht aus dem Wandgerät Chameleon 1x2 ein unauffälliges, schmales Standgerät.



Artikel-Nr. : 822-000035	1 Stück	
--------------------------	---------	--

E REFLECTOBAKT®-ABDECKSCHALEN

Die patentierten Reflectobakt®-Abdeckschalen werden in allen Chameleon® Geräten außer dem Uplight, Sirius, EXG und allen LED-Modellen verwendet.

Die Schale auf der UV-Röhre schützt die Klebefläche vor der austrocknenden Wirkung des UV-Lichtes. Die Klebefläche kann dadurch dicht an der UV-Röhre positioniert werden. Dies erlaubt ein ultraschlankes Gerätedesign und garantiert maximale Fangergebnisse.

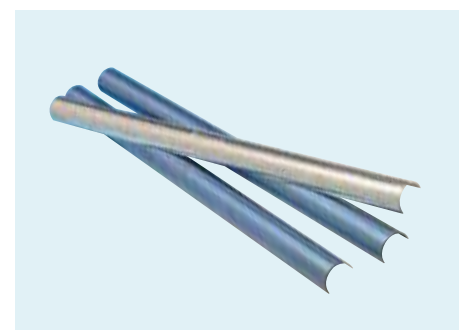

Artikel-Nr. : 802-000356 (für 15W/25W - 45cm lang)	1 Stück	
Artikel-Nr. : 802-000353 (für 40W - 60cm lang)	1 Stück	
Artikel-Nr. : 802-000354 (für 14W - 53cm lang)	1 Stück	

RATIMOR®

Die beste Lösung für ihr Schädlingsproblem

RATIMOR PASTENKÖDER

- Saftig und attraktiv für alle Nagetiere.
- Feucht und saftig.
- Die schmackhafteste Formulierung.

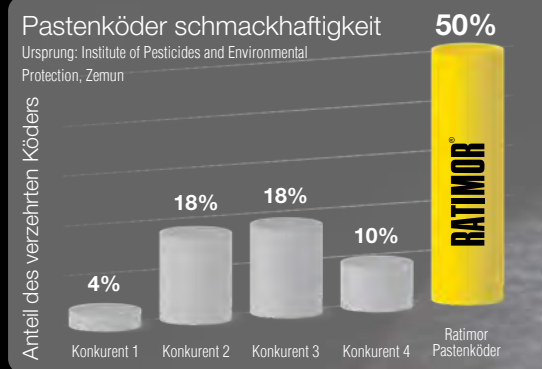

RATIMOR WACHSBLÖCKE

- Ausgezeichnete Leistung sogar an feuchten Orten, wie zum Beispiel dem Abwassersystem.
- Hochwertiger Block mit ausgezeichneter Köderaufnahme.

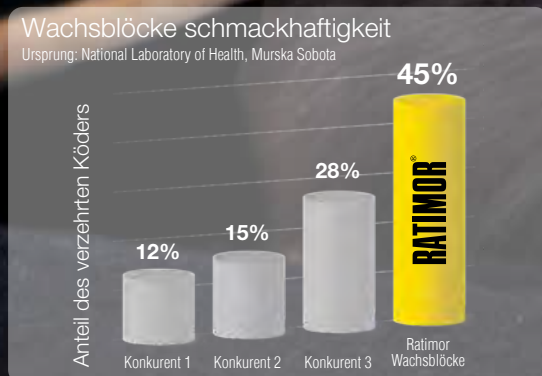

4 VERSCHIEDENE KÖDERFORMEN

- Pastenköder
- Wachsblöcke
- Pellets
- Weizenkörner



3 AKTIVE WIRKSTOFFE

- Brodifacoum
- Bromadiolon
- Difenacoum

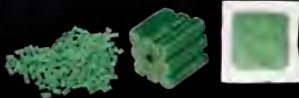

MONITORING KÖDER

- gift-frei

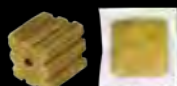

UNICHEM

Für mehr Informationen besuchen Sie unsere Webseite www.Ratimor.com

uniche@uniche.si | en.uniche.si RATIMOR & EFFECT PEST CONTROL

Biocide sicher verwenden. Vor Gebrauch stets Kennzeichnung und Produktinformationen lesen.



A RATIMOR® BROMA WACHSBLÖCKE 200 G SPEZIAL

Wirkstoff:	Bromadiolon 0,05 g/kg			
Eigenschaft:	- fester Köderblock - roter 200 g Block mit Draht		- sehr schmackhaft durch geringen Paraffinanteil - mit Bitterstoff (Bitrex)	
Deutsche Anwendungsgebiete	In und um Gebäude	Offenes Gelände	Deponie	Kanal
	Wanderratte	Hausratte	Hausmaus	Wühlmaus
Zulassungsnummer:	DE-0005477-14 AT-0005474-0000			
Artikel-Nr. : 200-000382	pro Karton:	1 x 8 kg		

Labels A-L point to specific information on the label and product image.

Erklärungen	
A	Produkt / Handelsname
B	Wirkstoffangaben
C	Anwendungsgebiete Deutschland
D	Artikelnummer
E	Zulassungen Österreich
F	Zulassungen Deutschland
G	Versandeinheit
H	Inhalt pro Versandeinheit
I	Preis pro Versandeinheit
J	Preis pro kg
K	empfohlene Schutzvorkehrung
L	Zusatzinformationen

Erklärungen-Schutzvorkehrung



- Icon: Eye protection (Goggles)
- Icon: Face mask
- Icon: Gloves
- Icon: Boots

GHS – Gefahren und Sicherheitshinweise

Explosive Stoffe	
Entzündbare Flüssigkeiten	
Oxidierende Flüssigkeiten	
Gase unter Druck	
Korrosiv gegenüber Metallen Ätzwirkung auf die Haut	
Akute Toxizität	
Reizwirkung auf die Haut	
CMR, STOT, Aspirationsgefahr	
Gewässergefährdend	

Bitte beachten Sie:

Alle Informationen auf diesen einführenden Seiten geben wir nach bestem Wissen und Gewissen. Wir können jedoch keine Verantwortung für Verlust oder Zerstörung übernehmen, die durch Irrtum oder Versäumnisse entstehen. Die Piktogramme sind als Hilfe gedacht und entbinden Sie in keiner Weise davon, sich entsprechend der Sicherheitsbestimmungen und Sorgfaltspflichten, wie sie in Sicherheitsdatenblättern und gesetzlichen Bestimmungen gefordert werden, zu verhalten.

Besondere Einsatzbedingungen erfordern eine zusätzliche Schutzausrüstung. Für nähere Einzelheiten zu Inhaltsstoffen, Zulassung, Gefahren, Anwendung und Vorsichtsmaßnahmen von Pestizidprodukten lesen Sie bitte vor der Anwendung das Produktetikett und das Sicherheitsdatenblatt. Hilfe bekommen Sie auch bei KILLGERM®'s Technischer Abteilung.

PRODUKT			§18	§18
			(Freiland/Räume/Tierställe)	(Kanalisation)
Alpharatan® Fraß-Gel	DE-0001113-14	AT-0001673-000		
Alpharatan®-Mouse-Disk-Novel	DE-0000868-14	AT-0012810-0001	B-0195-03-00	
Alpharatan®-Rodentblock	DE-0012394-01-0001-14	AT-0012810-0002		
Alpharatan®-Rodentkiller	DE-0001067-14	AT-0001208-0000		
Frunax® DS Rattenfertigköder	DE-0000873-14	AT-0001455-0000	B-0172-00-00	B-0172-00-01
Frunax® DS Rattenriegel	DE-0000823-14		B-0175-00-00	B-0175-00-01
Frunax® DS Rattenriegel Powerblock	DE-0000823-14			
Frunax® R & M Fertigköder	DE-0000687-14			B-0280-00-01
Harmonix® Rodent Paste	DE-0015958-14	AT-0026339-0000		
Maus Ex Duo	DE-0003178-14			
Maus Ex Duo BF	DE-0004310-14			
Notrac® Blox	DE-0006276-14	AT-0009846-0000		B-0262-00-01
Racumin® Schaum	DE-0002228-14	AT-0008414-0000		
Ratimor® Brodi Pastenköder	DE-0005188-14			
Ratimor® Brodi Pastenschälchen	DE-0005188-14			
Ratimor® Brodi Wachsböcke	DE-0005218-14			
Ratimor® Brodi Wachsböcke 200g Spezial	DE-0005218-14			
Ratimor® Broma Pastenköder	DE-0000359-14	AT-0005485-0000		
Ratimor® Broma Pastenschälchen	DE-0000359-14	AT-0005485-0000		
Ratimor® Broma Wachsböcke	DE-0005477-14	AT-0005474-0000		
Ratimor® Broma Wachsböcke 200g Spezial	DE-0005477-14	AT-0005474-0000		
Ratimor® Broma Weizenköder (loser Weizen)	DE-0000144-14			
Ratimor® Broma Weizenköder (Wurfbeutel)	DE-0000144-14			
Ratimor® Dife Wachsböcke	DE-0000018-14			
Ratimor® Dife Pastenköder	DE-0000450-14			
Ratimor® Dife Pastenschälchen	DE-0000450-14			
Ratimor® Dife Pellets	DE-0000190-14			
Ratron® Compact B	DE-0004602-14		B-0215-00-00	B-0215-00-01
Ratron® Compact B Power Block	DE-0004602-14	AT-0017342-0000		
Ratron® Granulat Power-Packs	DE-0001107-14		B-0143-00-00	
Ratron® Granulat 25 ppm	DE-0019298-14		B-0322-00-00	B-0322-00-01
Ratron® Haferflocken	DE-0000687-14		B-0276-00-00	
Ratron® Pasten Power-Pads	DE-0017974-14			
Ratron® Power-Paste Rattenmäuseköder	DE-0005121-14			
Roban Oktablok	DE-0000480-14			
Rodo.fresh BF	DE-0005188-14			
Rodo.block BF 25	DE-0005218-14			
Rodo.block DC	DE-0001377-14			
Sakarat® D Liquid Bait 100 ml	DE-0007681-14			
Sakarat® D Liquid Bait 250 ml	DE-0007681-14			
Sakarat® D Wachsköder	DE-0001393-14			
Sakarat® D Weizenköder (Wurfbeutel)	DE-0000608-14			
Selontra®	DE-0023567-14	AT-0023568-0000		
Solo® Blox	DE-0009028-14	AT-0010271-0000		
Storm® Ultra Secure	DE-0014312-14	AT-0020316-0000		
Sugan® Rattenköderblock	DE-0000624-14		B-0178-00-00	B-0178-00-01
Talon® Soft XT	DE-0024579-00-0000-14			
Talon® Wachsböcke	DE-0005238-14	AT-0009455-0000	B-0185-01-00	

IN UND UM GEBÄUDE	OFFENES GELÄNDE	DEPONIE	KANAL	WANDERATTE	HAUSRATTE	HAUSMAUS	WÜHLMAUS	SEITE
✓	✗	✗	✗	✗	✗	✓	✗	121
✓	✓	✓	✓	✓	✓	✓	✗	111
✓	✓	✓	✓	✓	✗	✓	✗	114
✓	✓	✓	✗	✓	✗	✓	✗	120
✓	✓	✓	✓	✓	✓	✓	✗	125
✓	✓	✓	✓	✓	✗	✓	✗	112
✓	✓	✓	✓	✓	✗	✓	✗	112
✓	✓	✓	✓	✓	✓	✓	✗	124
✓	✓	✓	✗	✓	✓	✓	✗	116
✓	✗	✗	✗	✓	✓	✓	✗	119
✓	✗	✗	✓	✓	✗	✓	✗	122
✓	✓	✓	✓	✓	✗	✓	✗	111
NUR INNENRAUM	✗	✗	✗	✓	✗	✓	✗	123
✓	✗	✗	✓	✓	✓	✓	✗	117
✓	✗	✗	✓	✓	✓	✗	✗	117
✓	✗	✗	✓	✓	✓	✓	✗	107
✗	✗	✗	✓	✓	✗	✗	✗	107
✓	✗	✗	✓	✓	✗	✓	✗	119
✓	✗	✗	✓	✓	✗	✗	✗	119
✓	✗	✗	✓	✓	✗	✓ (nur 25g)	✗	110
✗	✗	✗	✓	✓	✗	✗	✗	110
✓	✗	✗	✓	✓	✗	✓	✗	126
✓	✗	✗	✓	✓	✗	✗	✗	124
✓	✗	✗	✓	✓	✗	✓	✗	115
✓	✗	✗	✓	✓	✗	✓	✗	120
✓	✗	✗	✓	✓	✗	✗	✗	120
✓	✗	✗	✗	✓	✗	✓	✗	126
✓	✓	✓	✓	✓	✗	✓	✗	109
✓	✓	✓	✓	✓	✗	✓	✗	109
✓	✓	✓	✓	✓	✓	✓	✗	125
✓	✗	✗	✗	✓	✓	✓	✓ (Rötelmaus)	125
✓	✓	✓	✓	✓	✓	✓	✗	126
✓	✗	✗	✗	✓	✗	✓	✗	118
✓	✗	✗	✗	✓	✗	✓	✗	122
✓	✗	✗	✓	✓	✗	✗	✗	115
✓	✗	✗	✓	✓	✓	✓	✗	118
✓	✗	✗	✓	✓	✓	✓	✗	109
✓	✗	✗	✗	✓	✓	✓	✗	115
✓	✓	✓	✗	✓	✗	✓	✗	123
✓	✓	✓	✗	✓	✗	✗	✗	123
✓	✗	✗	✗	✓	✓	✓	✗	122
✓	✗	✗	✓	✓	✗	✓	✗	124
✓	✗	✗	✗	✓	✓	✓	✗	116
✓	✗	✗	✓	✓	✓	✓	✗	108
✓	✗	✗	✗	✓	✓	✓	✗	114
✓	✗	✓	✓	✓	✗	✗	✗	110+111
✓	✗	✗	✗	✓	✓	✓	✗	121
✓	✗	✗	✓	✓	✓	✓	✗	108

RODENTIZIDANWENDUNG IN DEUTSCHLAND

Nicht Sachkundige (Laien) dürfen nur noch Rodentizide mit Antikoagulantien der 1. Generation (Chlorphacinon, Coumatetralyl und Warfarin) verwenden.

Professionelle Verwender von Antikoagulantien sind an rechtliche Vorgaben zur Risikominderung zur Vermeidung von Primär- und Sekundärvergiftungen von Nichtzielorganismen gebunden. Die einschlägigen Bestimmungen finden sich im Internet unter folgenden Titeln:

- Gute fachliche Anwendung von Nagetierbekämpfungsmitteln mit Antikoagulantien - Für geschulte berufsmäßige Verwender (August 2018)
- Nagetierbekämpfung mit Antikoagulantien: Antworten auf häufig gestellte Fragen (September 2018)

Die unter jedem Produkt angegebenen Anwendungsgebiete sind der Tabelle der BAuA (deutsche Zulassungsbehörde) entnommen. Weitere Angaben müssen jeweils dem Produktetikett entnommen werden. Bei unterschiedlichen Größen desselben Blocks können sich Unterschiede in den Anwendungsgebieten ergeben!

Alle Angaben ohne Gewähr!

RODENTIZIDE ZUR DIREKTEN ANWENDUNG IN DER ERDE, ZUM BEISPIEL IN NAGETIERBAUTEN ODER -LÖCHERN GEMÄSS SPC

DEUTSCHLAND

Köderblöcke mit BRODIFACOU	UM GEBÄUDE	OFFENES GELÄNDE	DEPONIE	SEITE
Ratimor® Brodi Wachsblöcke	✓	✗	✗	107
Talon® Wachsblock	✓	✗	✗	108
Rodo.Block BF 25	✓	✗	✗	109
Köderblöcke mit DIFENACOU	UM GEBÄUDE	OFFENES GELÄNDE	DEPONIE	SEITE
Frunax® DS Rattenriegel	✗	✓	✓	112
Frunax® DS Rattenriegel Powerblock	✗	✓	✓	112
Alpharatan® Rodentblock	✗	✓	✓	114
Roban Oktablock	✓	✗	✗	115
Köderblöcke mit FLOCOUMAFEN	UM GEBÄUDE	OFFENES GELÄNDE	DEPONIE	SEITE
Storm® Ultra Secure	✓	✗	✗	114
Pastenköder mit BRODIFACOU	UM GEBÄUDE	OFFENES GELÄNDE	DEPONIE	SEITE
Ratimor® Brodi Pastenköder	✓	✗	✗	117
Ratimor® Brodi Pastenschälchen	✓	✗	✗	117
Rodo.Fresh BF	✓	✗	✗	118
Maus Ex Duo BF	✓	✗	✗	122
Pastenköder mit DIFENACOU	UM GEBÄUDE	OFFENES GELÄNDE	DEPONIE	SEITE
Alpharatan® Rodentkiller	✗	✓	✓	120
Portionsbeutel mit DIFENACOU	UM GEBÄUDE	OFFENES GELÄNDE	DEPONIE	SEITE
Frunax® DS Rattenfertigköder	✗	✓	✓	125
Sakarat® D Weizenköder	✓	✗	✗	124
Pastenköder mit CHOLECALCIFEROL	UM GEBÄUDE	OFFENES GELÄNDE	DEPONIE	SEITE
Harmonix®	✓	✓	✓	116

KÖDERBLÖCKE

A RATIMOR® BRODI WACHSBLÖCKE

Wirkstoff:	Brodifacoum 0,029 g/kg			
Eigenschaft:	<p>Rodentizier extrudierter Wachsblock mit vielen Kanten. Widerstandfähig und lange haltbar, auch bei Feuchtigkeit und hohen Temperaturen.</p> <ul style="list-style-type: none"> • erhältlich in den Größen 20 g und 50 g • hochwirksam auch in kleiner Dosierung (Single Feed) • sehr widerstandsfähig gegen Umwelteinflüsse • enthält ein Konservierungsmittel, das Schimmelbildung verhindert und den Köder vor Bakterien und Pilzbildung schützt • verzögerter Wirkungseintritt • enthält den Bitterstoff Bitrex 			
Deutsche Anwendungsgebiete	In und um Gebäude Wanderratte	Offenes Gelände Hausratte	Deponie Hausmaus	Kanal Wühlmaus
Zulassungsnummer:	DE-0005218-14			
Artikel-Nr. : 200-000375 (20 g)	pro Eimer:	1 x 10 kg		
Artikel-Nr. : 200-000374 (50 g)	pro Karton:	1 x 10 kg		





B RATIMOR® BRODI WACHSBLÖCKE 200 G SPEZIAL

Wirkstoff:	Brodifacoum 0,029 g/kg			
Eigenschaft:	<p>Rodentizier extrudierter Wachsblock mit vielen Kanten. Widerstandfähig und lange haltbar, auch bei Feuchtigkeit und hohen Temperaturen.</p> <ul style="list-style-type: none"> • hochwirksam auch in kleiner Dosierung (Single Feed) • sehr widerstandsfähig gegen Umwelteinflüsse • enthält ein Konservierungsmittel, das Schimmelbildung verhindert und den Köder vor Bakterien und Pilzbildung schützt • verzögerter Wirkungseintritt • enthält den Bitterstoff Bitrex 			
Deutsche Anwendungsgebiete	In und um Gebäude Wanderratte	Offenes Gelände Hausratte	Deponie Hausmaus	Kanal Wühlmaus
Zulassungsnummer:	DE-0005218-14			
Artikel-Nr. : 200-000623	pro Karton:	1 x 8 kg		







A SOLO® BLOX



Wirkstoff:	Brodifacoum 0,05 g/kg			
Eigenschaft:	<p>Solo® Blox enthält den Wirkstoff Brodifacoum, das stärkste Antikoagulant auf dem Markt, das schon bei einmaliger Einnahme tödlich sein kann. Solo® ist sowohl bei der Bekämpfung von Ratten als auch von Hausmäusen wirksam, funktioniert aber besonders gut bei der Beseitigung von hartnäckigem Mäusebefall.</p> <p>Solo® Blox hat die charakteristische Zahnradform und enthält über 16 verschiedene inerte Nahrungsbestandteile, die für Nagetiere unwiderstehlich sind. Die patentierten 20g-Blöcke für den Allwettergebrauch werden nach dem einzigartigen Bell-Extrusionsverfahren hergestellt, das den Blöcken ihre besondere Form, Härte und Schmackhaftigkeit verleiht. Die Blöcke können in und um Gebäude, unter nassen und trockenen Bedingungen und auf engstem Raum eingesetzt werden. Dank eines Lochs in der Mitte können die Blöcke leicht in den gängigsten Köderboxen befestigt werden.</p> <p>Die wichtigsten Eigenschaften von Solo® Blox:</p> <ul style="list-style-type: none"> • enthält den starken Wirkstoff Brodifacoum • eine einmalige Aufnahme kann tödlich sein • geeignet für die Bekämpfung von Ratten und Hausmäusen • hervorragend geeignet bei hartnäckigem Mäusebefall • enthält hoch inserte Nahrungsmittelbestandteile • unverwechselbare Form, an der Nagetiere gerne nagen • Loch in der Mitte zur sicheren Platzierung in Köderboxen 			
Deutsche Anwendungsgebiete	In und um Gebäude Wanderratte	Offenes Gelände Hausratte	Deponie Hausmaus	Kanal Wühlmaus
Zulassungsnummer:	DE-0009028-14 AT-0010271-0000		  	
Artikel-Nr. : 200-000270	pro Eimer:	1 x 8 kg		



B TALON® WACHSBLOCK



Wirkstoff:	Brodifacoum 0,05 g/kg			
Eigenschaft:	<p>Talon® Wachsblock wird aus einer Matrix aus hochwertigem feinem Getreidemehl hergestellt, die so in Formen gegossen wird, dass Wirkstoff und Köder gleichmäßig verteilt sind. Dadurch sind sie beständiger als herkömmliche formgepresste Blöcke, die üblicherweise große Getreidepartikel enthalten. Durch die hohe Attraktivität und Schmackhaftigkeit der Köder fressen die Tiere so viel, dass eine einmalige Aufnahme ausreicht, um sie abzutöten. Talon® Wachsblocks sind ideal für den Einsatz in Nager-Gängen, Gebäuden, Getreide- und Lebensmittellagern sowie unter feuchten Bedingungen wie Kanalisationen. Das Loch in der Mitte erleichtert die Befestigung in Köderstationen und verhindert, dass die Blöcke von den Nagern nicht fortgetragen werden.</p> <p>Hauptmerkmale</p> <ul style="list-style-type: none"> • enthält Brodifacoum, das auch bei resistenten Nagern wirkt • Einmalaufnahme reicht aus, um alle Ratten und Mäuse zu töten • Matrix aus hochwertigem, feinem Getreidemehl • hoch attraktive Formulierung • 20 g Blöcke für eine einfache Befestigung in Köderstationen <p>Hauptvorteile</p> <ul style="list-style-type: none"> • lange Haltbarkeit, besonders in feuchten und oder heißen Bedingungen • resistenzbrechend: bekämpft auch gegen Blutgerinnungshemmer resistente Nager • zuverlässig: Eine einmalige Aufnahme reicht aus, um alle Ratten und Mäuse abzutöten • erfordert weniger Köder und Arbeitszeit als andere Rodentizide • vielseitig einsetzbar und einfach anzuwenden 			
Deutsche Anwendungsgebiete	In und um Gebäude Wanderratte	Offenes Gelände Hausratte	Deponie Hausmaus	Kanal Wühlmaus
Zulassungsnummer:	DE-0005238-14 / AT-0009455-0000 §18 B-0185-01-00		  	
Artikel-Nr. : 200-000342	pro Eimer:	1 x 10 kg		

A RATRON® COMPACT B POWER BLOCK

Wirkstoff:	Brodifacoum 0,05 g/kg			
Eigenschaft:	25 g Köderblock mit speziell geformter Bisskante ohne Paraffin. Der rodentizide Brodifacoum-Block zur Bekämpfung von hygieneschädlichen Ratten und Mäusen in der Kanalisation und in Räumen.			
Eigenschaft:	<ul style="list-style-type: none"> • homogene und kompakte Verbindung von Ködersubstanz und Wirkstoff • Vermeidung von Staubanteilen und damit einer unerwünschten Kontamination • gute Kontrolle der Köderaufnahme • keine Köderscheu 			
Deutsche Anwendungsgebiete	In und um Gebäude Wanderratte	Offenes Gelände Hausratte	Deponie Hausmaus	Kanal Wühlmaus
Zulassungsnummer:	DE-0004602-14		  	
Artikel-Nr. : 200-000786	pro Eimer:	1 x 8 kg		





B RATRON® COMPACT B

Wirkstoff:	Brodifacoum 0,05 g/kg			
Eigenschaft:	Attraktive und optimierte Köderbestandteile gewährleisten in Verbindung mit einer speziellen Herstellungstechnologie, dass Ratron® Compact B seine Attraktivität, Wirksamkeit und Haltbarkeit langfristig behält und auch später zuwandernde Nager sicher bekämpft. Hydrophobe Bestandteile schützen den Riegel vor Feuchtigkeit.			
Eigenschaft:	<ul style="list-style-type: none"> • homogene und kompakte Verbindung von Ködersubstanz und Wirkstoff • Vermeidung von Staubanteilen und damit einer unerwünschten Kontamination • gute Kontrolle der Köderaufnahme • keine Köderscheu 			
Deutsche Anwendungsgebiete	In und um Gebäude Wanderratte	Offenes Gelände Hausratte	Deponie Hausmaus	Kanal Wühlmaus
Zulassungsnummer:	DE-0004602-14 §18 B-0215-00-00 / B-0215-00-01		  	
Artikel-Nr. : 200-000403 (100 g)	pro Karton:	1 x 10 kg		
Artikel-Nr. : 200-000334 (200 g)	pro Karton:	1 x 21 kg		



C RODO.BLOCK BF 25

Wirkstoff:	Brodifacoum 0,029 g/kg			
Eigenschaft:	20 g Köderblock zur Bekämpfung von Mäusen und Ratten.			
Eigenschaft:	<ul style="list-style-type: none"> • hochattraktive Ködergrundlage mit Vanille-Aroma • mit dem stärksten Blutgerinnungshemmer • beständig gegen Feuchtigkeit und Verderb • mit Loch zur Aufhängung in Köderboxen 			
Deutsche Anwendungsgebiete	In und um Gebäude Wanderratte	Offenes Gelände Hausratte	Deponie Hausmaus	Kanal Wühlmaus
Zulassungsnummer:	DE-0005218-14		  	
Artikel-Nr. : 200-000343	pro Eimer:	1 x 5 kg		





D BLOCKHALTERUNG

Eigenschaft:	<ul style="list-style-type: none"> • vorkonfektionierter Draht zur Verwendung für Köderblöcke mit Loch • Länge: ca. 113 mm • für Blöcke von 50 g - 200 g geeignet 			
Artikel-Nr. : 290-000062	pro Karton:	50 Stk.		







A RATIMOR® BROMA WACHSBLÖCKE

Wirkstoff:	Bromadiolon 0,05 g/kg			
Eigenschaft:	<p>Rodentizier extrudierter Wachsblock mit vielen Kanten. Widerstandfähig und lange haltbar, auch bei Feuchtigkeit und hohen Temperaturen.</p> <ul style="list-style-type: none"> • erhältlich in den Größen 25 g und 100 g • hochwirksam auch in kleiner Dosierung (Single Feed) • sehr widerstandsfähig gegen Umwelteinflüsse • enthält ein Konservierungsmittel, das Schimmelbildung verhindert und den Köder vor Bakterien und Pilzbildung schützt • verzögerter Wirkungseintritt • enthält den Bitterstoff Bitrex 			
Deutsche Anwendungsgebiete	In und um Gebäude Wanderratte	Offenes Gelände Hausratte	Deponie Hausmaus (nur 25 g)	Kanal Wühlmaus
Zulassungsnummer:	DE-0005477-14 AT-0005474-0000		  	
Artikel-Nr. : 200-000373 (25 g)	pro Eimer:	1 x 10 kg		
Artikel-Nr. : 200-000369 (100 g)	pro Karton:	1 x 10 kg		





B RATIMOR® BROMA WACHSBLÖCKE 200 G SPEZIAL

Wirkstoff:	Bromadiolon 0,05 g/kg			
Eigenschaft:	<p>Rodentizier extrudierter Wachsblock mit vielen Kanten. Widerstandfähig und lange haltbar, auch bei Feuchtigkeit und hohen Temperaturen.</p> <ul style="list-style-type: none"> • hochwirksam auch in kleiner Dosierung (Single Feed) • sehr widerstandsfähig gegen Umwelteinflüsse • enthält ein Konservierungsmittel, das Schimmelbildung verhindert und den Köder vor Bakterien und Pilzbildung schützt • verzögerter Wirkungseintritt • enthält den Bitterstoff Bitrex 			
Deutsche Anwendungsgebiete	In und um Gebäude Wanderratte	Offenes Gelände Hausratte	Deponie Hausmaus	Kanal Wühlmaus
Zulassungsnummer:	DE-0005477-14 AT-0005474-0000		  	
Artikel-Nr. : 200-000382	pro Karton:	1 x 8 kg		



C SUGAN® RATTENKÖDERBLOCK



Wirkstoff:	Bromadiolon 0,05 g/kg			
Eigenschaft:	<p>Wetterfester 100 g Kompaktköderblock mit Befestigungsdraht zum Einsatz an feuchten Standorten. Führt nach 1-2 maliger Aufnahme zum sicheren Tod. Lange beständig und attraktiv. Lange beständig und attraktiv.</p> <p>Zulassungstext: Blockköder zur Anwendung durch sachkundige und / oder berufsmäßige Verwender gegen Wanderratten in und um Gebäude, im Außenbereich (Mülldeponien und Recycling-Sammelstellen) und in der Kanalisation.</p>			
Deutsche Anwendungsgebiete	In und um Gebäude Wanderratte	Offenes Gelände Hausratte	Deponie Hausmaus	Kanal Wühlmaus
Zulassungsnummer:	DE-0000624-14 §18 B-0178-00-00 / B-0178-00-01		  	
Artikel-Nr. : 200-000346	pro Karton:	1 x 15 kg		



D BINDEDRAHT



Eigenschaft:	<p>Grüne, Kunststoffummantelte Bindestreifen sind für eine dauerhafte Verwendung - auch im Freien - geeignet. Der Draht hat einen Durchmesser von 0,45 mm. Erhältlich in 100 m und 500 m auf einer praktischen Spenderspule.</p> <p>Köderblöcke lassen sich so leicht und sicher befestigen.</p>			
Artikel-Nr. : 290-000041	pro Spule	1 x 100 m		
Artikel-Nr. : 290-000042	pro Spule	1 x 500 m		

A NOTRAC® BLOX

Wirkstoff:	Bromadiolon 0,05 g/kg			
Eigenschaft:	<p>NOTRAC BLOX ist ein gerinnungshemmendes Rodentizid mit dem Wirkstoff Bromadiolon, das nur einmal aufgenommen wird. Es ist ein hervorragender Köder zur Bekämpfung von Mäusen und Ratten, einschließlich warfarinresistenter Wanderratten.</p> <p>NOTRAC BLOX wurde speziell mit einer optimalen Mischung aus lebensmitteltauglichen Inhaltsstoffen und einem geringen Anteil an Paraffin formuliert. Das Ergebnis ist ein äußerst schmackhafter, aber dennoch witterungsbeständiger Köder, der sowohl unter nassen als auch unter trockenen Bedingungen gut funktioniert.</p> <p>Die Köderakzeptanz von NOTRAC ist aufgrund der äußerst schmackhaften Formulierung hervorragend. Außerdem hat NOTRAC BLOX, das mit dem Extrusionsverfahren von Bell hergestellt wird, mehrere Kanten, die das Nagebedürfnis der Nagetiere anregen. Nagetiere können mit einer einzigen Aufnahme eine tödliche Dosis verzehren.</p> <p>Köderscheu ist bei NOTRAC kein Problem, da der Tod bereits wenige Tage nach dem Verzehr des Köders eintritt. Das Gegenmittel, Vitamin K1, ist für die Behandlung einsetzbar.</p> <p>Um die Anwendung zu erleichtern, hat der 28 g BLOX ein Loch in der Mitte, so dass Techniker sie auf Köder-Sicherungsstangen in manipulationssicheren Köderstationen anbringen können. Er ist auch als 225 g SUPER BLOX erhältlich.</p>			
Deutsche Anwendungsgebiete	In und um Gebäude Wanderratte	Offenes Gelände Hausratte	Deponie Hausmaus	Kanal Wühlmaus
Zulassungsnummer:	DE-0006276-14 AT-0009846-0000 §18 B-0262-00-01		  	
Artikel-Nr. : 200-000175 (28 g)	pro Eimer:	1 x 8 kg		
Artikel-Nr. : 200-000176 (225 g)	pro Karton:	1 x 9 kg		





B SUGAN® RATTENKÖDERBLOCK

Wirkstoff:	Bromadiolon 0,05 g/kg			
Eigenschaft:	<p>Der 200 g Kompaktköderblock ist wetterfest und besonders zum Einsatz an feuchten Standorten geeignet.</p> <p>Er führt nach 1-2 maliger Aufnahme zum sicheren Tod. Er ist lange beständig und attraktiv. Versehen mit Befestigungsdraht.</p>			
Deutsche Anwendungsgebiete	In und um Gebäude Wanderratte	Offenes Gelände Hausratte	Deponie Hausmaus	Kanal Wühlmaus
Zulassungsnummer:	DE-0000624-14 §18 B-0178-00-00 / B-0178-00-01		  	
Artikel-Nr. : 200-000354	pro Karton:	1 x 16 kg		



D ALPHARATAN®-MOUSE-DISK-NOVEL

Wirkstoff:	Difenacoum 0,075 g/kg			
Eigenschaft:	<p>Attraktiver 25 g Köderblock mit texturierter Oberfläche und Loch.</p> <p>Der ungewöhnlich hohe Anteil äußerst attraktiver, unterschiedlichster Zerealien sowie die extreme Attraktivität durch die legendäre, krokantartige Oberflächentextur gewährleisten ein gutes Annahmeverhalten der oft schwer zu erreichenden Hausmäuse.</p> <p>Der Köderblock besitzt eine lange Lebensdauer im Depot. Passt in alle gängigen Mäuseköderdepots, sodass zusammen mit der Köderbeschaffenheit eine Verschleppung bzw. Verstreuung des Materials weitestgehend ausgeschlossen werden kann (wichtig vor allem in sensiblen Lebensmittelbetrieben).</p>			
Deutsche Anwendungsgebiete	In und um Gebäude Wanderratte	Offenes Gelände Hausratte	Deponie Hausmaus	Kanal Wühlmaus
Zulassungsnummer:	DE-0000868-14 / AT-0012810-0001 §18 B-0195-03-00		  	
Artikel-Nr. : 200-000326	pro Eimer:	1 x 8 kg		





A FRUNAX® DS RATTENRIEGEL

Wirkstoff: Difenacoum 0,05 g/kg

Eigenschaft:

- Portionierter und paraffinfreier Rattenriegel mit 2-Phasenwirkung und hoher Attraktivität. Speziell für die Anwendung in Feuchtbereichen entwickelt.
- Ein rodentizider Köderblock zur Bekämpfung von Ratten und Mäusen in Feuchtbereichen, wie z.B. der Kanalisation, landwirtschaftlichen Betrieben und Räumen aller Art. frunax® DS Rattenriegel ist attraktiv, feuchtigkeitsresistent und lange wirksam. Auch zugelassen im Vorratsschutz!
- roter 50 g oder 200 g Block
- homogene und kompakte Verbindung von Ködersubstanz und Wirkstoff
- Vermeidung von Staubanteilen und damit unerwünschter Kontamination
- gute Kontrolle der Köderaufnahme
- Verlängerung von Haltbarkeit und Attraktivität
- anwendungsfertig (Köder mit Folie anwenden)

Deutsche Anwendungsgebiete	In und um Gebäude	Offenes Gelände	Deponie	Kanal
	Wanderratte	Hausratte	Hausmaus	Wühlmaus

Zulassungsnummer: DE-0000823-14
§18 B-0175-00-00 / B-0175-00-01



Artikel-Nr. : 200-000332 (50 g) pro Karton: 1 x 12,5 kg

Artikel-Nr. : 200-000333 (200 g) pro Karton: 1 x 21 kg



B KÖDERHAKEN

Eigenschaft:

Spezieller Haken um Köderblöcke, die keine Aufhängemöglichkeit haben, aufzupieksen und mit einer Kordel oder Bindedraht in die Kanalisation zu hängen. Der Widerhaken stellt sicher, dass der Köder nicht abfällt.

Artikel-Nr. : 290-000043 pro Karton: 105 Stk.



C FRUNAX® DS RATTENRIEGEL POWERBLOCK

Wirkstoff: Difenacoum 0,05 g/kg

Eigenschaft:

Ein rodentizider Köderblock zur Bekämpfung von Ratten und Mäusen in Feuchtbereichen, wie z.B. der Kanalisation, landwirtschaftlichen Betrieben und Räumen aller Art. Der Power-Block wird mit einem Loch zur Befestigung geliefert und ist somit ideal geeignet für alle Köderstationen mit Köderstäben. frunax® DS Rattenriegel Power-Block ist attraktiv, feuchtigkeitsresistent und lange wirksam. Durch die speziell geformten Bisskanten wird er von den Nagern sehr gut angenommen.

- fester Köderblock
- roter 25 g Block mit Loch
- homogene und kompakte Verbindung von Ködersubstanz und Wirkstoff
- Vermeidung von Staubanteilen und damit unerwünschter Kontamination
- gute Kontrolle der Köderaufnahme
- Verlängerung von Haltbarkeit und Attraktivität

Deutsche Anwendungsgebiete	In und um Gebäude	Offenes Gelände	Deponie	Kanal
	Wanderratte	Hausratte	Hausmaus	Wühlmaus

Zulassungsnummer: DE-0000823-14



Artikel-Nr. : 200-000405 pro Eimer: 1 x 8 kg

Zur erfolgreichen Ratten- und Mäusebekämpfung

frunax® DS Rattenriegel

Die Problemlösung auch gegen widerstandsfähige Schädner in Feuchtbereichen. Ideal für die Kanalisation. Hochattraktiv, feuchtigkeitsresistent und lange wirksam.

Wirkstoff:
0,05 g/kg Difenacoum
Biozid: DE-0000823-14



Fragen Sie auch nach dem speziell hierfür entwickelten Köderhaken.

NEU



frunax® Monitoring-Granulatköder

Wirkstofffreier Köder im praktischen 50g-Portionsbeutel zur Erkennung und Überwachung eines Schädnerbefalls.



frunol delicia®
innovation

Hansastraße 74 b Dübener Straße 145
D-59425 Unna D-04509 Delitzsch
info@frunol-delicia.de www.frunol-delicia.de



A STORM® ULTRA SECURE

Wirkstoff:	Flocoumafen 0,025 g/kg			
Eigenschaft:	<p>Storm® Ultra Secure ist wie ein Pastenköder hoch attraktiv für Schadnager, sowie äußerst widerstandsfähig gegen Umwelteinflüsse.</p> <p>Die außerordentliche Schmackhaftigkeit für Schadnager wird durch ein wachsfreies, BASF-eigenes Bindemittel ermöglicht. Herkömmliche Köderblöcke haben einen hohen Wachsanteil um eine ausreichende Bindung zu erhalten. Wachs ist bekannterweise geschmacklich nicht attraktiv und beschränkt somit die Annahme durch den Schadnager. Da bereits ein geringer Gehalt an BASF-Bindemittel einen robusten Köder ergibt, sind in Storm® Ultra weit mehr für Schadnager attraktive Inhaltsstoffe enthalten als in herkömmlichen Köderblöcken. Storm® Ultra wird dadurch schneller als Nahrungsquelle akzeptiert und Schadnager nehmen schneller eine tödliche Dosis auf.</p> <p>Storm® Ultra Secure enthält Flocoumafen, exklusiver Wirkstoff der BASF und stärkstes antikoagulanties Rodentizid gegen Wanderratten und eines der stärksten gegen Mäuse. Storm® Ultra wirkt mit 25 mg/kg Wirkstoffkonzentration zuverlässig als Single-Dose Präparat bereits bei einmaliger Aufnahme. Storm® Ultra wirkt sogar gegen Schadnager die gegen andere, weniger starke Antikoagulantien resistent sind.</p> <p>Storm® Ultra Secure zeigt ausgezeichnete Wirkung gegen Hausmaus (<i>Mus musculus</i>), Wanderratte (<i>Rattus norvegicus</i>) und Hausratte (<i>Rattus rattus</i>).</p> <p>Storm® Ultra Secure Blöcke können durch ein angebohrtes Loch in der Mitte des Köders befestigt werden (z.B. mit Nagel, Kabelbinder oder in Köderstationen).</p>			
Deutsche Anwendungsgebiete	In und um Gebäude Wanderratte	Offenes Gelände Hausratte	Deponie Hausmaus	Kanal Wühlmaus

Zulassungsnummer: DE-0014312-14
AT-0020316-0000



Artikel-Nr. : 200-000397 pro Eimer: 1 x 3 kg



B ALPHARATAN®-RODENTBLOCK

Wirkstoff:	Difenacoum 0,05 g/kg			
Eigenschaft:	<p>Der blaue 80 - 90 g Block ist extrem attraktiv durch die legendäre, krokantartige Oberflächentextur sowie den ungewöhnlich hohen Anteil äußerst attraktiver, unterschiedlichster Zerealien für alle ausgewiesenen Zielorganismen, insbesondere die oft schwer zu bekämpfenden Hausmäuse.</p> <p>Köderform und Beschaffenheit garantieren ein exaktes Monitoringergebnis. Verschleppung des Köders wird durch die Herstellungsqualität zuverlässig verhindert.</p>			
Deutsche Anwendungsgebiete	In und um Gebäude Wanderratte	Offenes Gelände Hausratte	Deponie Hausmaus	Kanal Wühlmaus

Zulassungsnummer: DE-0012394-01-0001-14
AT-0012810-0002



Artikel-Nr. : 200-000329 pro Eimer: 1 x 9 kg

A RATIMOR® DIFE WACHSBLÖCKE

Wirkstoff:	Difenacoum 0,05 g/kg			
Eigenschaft:	Rodentizier extrudierter Wachsblock mit vielen Kanten. Widerstandfähig und lange haltbar, auch bei Feuchtigkeit und hohen Temperaturen. <ul style="list-style-type: none"> • erhältlich in den Größen 25 g und 100 g • hochwirksam auch in kleiner Dosierung (Single Feed) • sehr widerstandsfähig gegen Umwelteinflüsse • enthält ein Konservierungsmittel, das Schimmelbildung verhindert und den Köder vor Bakterien und Pilzbildung schützt • verzögerter Wirkungseintritt • enthält den Bitterstoff Bitrex 			
Deutsche Anwendungsgebiete	In und um Gebäude Wanderratte	Offenes Gelände Hausratte	Deponie Hausmaus	Kanal Wühlmaus
Zulassungsnummer:	DE-0000018-14			
Artikel-Nr. : 200-000377 (25 g)	pro Eimer:	1 x 10 kg		
Artikel-Nr. : 200-000376 (100 g)	pro Karton:	1 x 10 kg		



B ROBAN OKTABLOK

Wirkstoff:	Difenacoum 0,05 g/kg			
Eigenschaft:	Hochattraktiver, wasserbeständiger blauer 100 g Block mit Draht gegen Wanderratten. Speziell konzipiert für den Einsatz in feuchter Umgebung. Bemerkenswerte Wirkung dank einer speziellen Formulierung hochattraktiver Nahrungsmittelsubstanzen.			
Deutsche Anwendungsgebiete	In und um Gebäude Wanderratte	Offenes Gelände Hausratte	Deponie Hausmaus	Kanal Wühlmaus
Zulassungsnummer:	DE-0000480-14			
Artikel-Nr. : 200-000407	pro Karton:	1 x 10 kg		

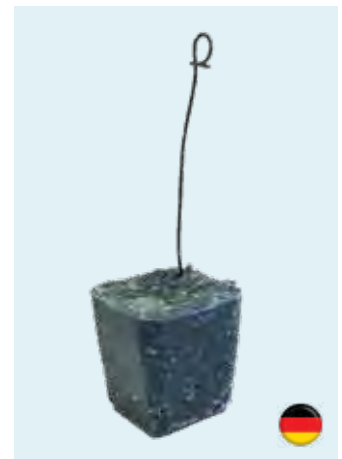

C RODO.BLOCK DC

Wirkstoff:	Difenacoum 0,05 g/kg			
Eigenschaft:	Roter 80 g Köderblock mit Draht zur Bekämpfung von Wanderratten, Hausratten und Mäusen. <ul style="list-style-type: none"> • hochattraktive Ködergrundlage mit Schoko-Aroma • verzögerter Wirkungseintritt – keine Köderscheu • beständig gegen Feuchtigkeit und Verderb • mit eingossenem Draht zur Befestigung • mit Bitterstoff gegen versehentliche Aufnahme • sicheres Gegenmittel (Vitamin K1) 			
Deutsche Anwendungsgebiete	In und um Gebäude Wanderratte	Offenes Gelände Hausratte	Deponie Hausmaus	Kanal Wühlmaus
Zulassungsnummer:	DE-0001377-14			
Artikel-Nr. : 200-000392	pro Karton:	1 x 10 kg		





A HARMONIX® RODENT PASTE

Wirkstoff:	Cholecalciferol 0,75 g/kg			
Eigenschaft:	<p>Die Harmonix® Rodent Paste eröffnet neue Bekämpfungsmöglichkeiten gegen Ratten und Mäuse. Dank des Wirkstoffs Cholecalciferol (auch bekannt als Vitamin D3) ist die Harmonix® Rodent Paste auch gegen Warfarin-resistente Ratten und Mäuse uneingeschränkt wirksam. Mit Bitterstoff Bitrex.</p> <p>Cholecalciferol gehört nicht zur Wirkstoffklasse der Antikoagulantien, deren Anwendung aufgrund des Risikos für Sekundärvergiftungen zunehmend restriktiv gehandhabt wird. Die Harmonix® Rodent Paste überzeugt durch flexible Einsatzmöglichkeiten in Innenräumen, um Gebäude und im Außenbereich (Erdbaubeköderung und Deponien). Eine hervorragende Eignung im Rahmen des Resistenzmanagements sowie die Zulassung für befallsunabhängige Dauerbeköderung sind weitere klare Vorteile des neuartigen Köders.</p> <p>Zielorganismen: Haus- und Wanderratten, Hausmäuse, Jungtiere und Adulte. Einfache Handhabung. Hervorragend geeignet zum Resistenzmanagement, da kein Anti-Koagulantium. Geringeres Risiko von Sekundärvergiftungen im Vergleich zu Anti-Koagulantien. Befallsunabhängige Dauerbeköderung zugelassen. Einsatz in Innenräumen, um Gebäude und im Außenbereich (Erdbaubeköderung und Deponien).</p> <p>Neuartiger Stop-Feeding-Effekt des Wirkstoffes: nach 3 Tagen wird Fraß eingestellt – reduziert die Ködermenge! Keine GefahrstoffEinstufung. (ausreichende Köderauslage essentiell für Bekämpfung! Auslagefrequenz und Menge beachten.)</p>			
Deutsche Anwendungsgebiete	In und um Gebäude Wanderratte	Offenes Gelände Hausratte	Deponie Hausmaus	Kanal Wühlmaus

Zulassungsnummer: DE-0015958-14
AT-0026339-0000



Artikel-Nr. : 200-000750 pro Eimer: 2,5 kg (125 x 20 g)

B SELONTRA®

Wirkstoff:	Cholecalciferol 0,75 g/kg			
Eigenschaft:	<p>Selontra® überzeugt durch enorme Attraktivität und schnellere Kontrolle (Speed-Baiting-Technologie)</p> <ul style="list-style-type: none"> • Schädner-Kontrolle ist bereits in 7 Tagen möglich • Nach 1-2 Tagen Stop-Feeding-Effekt (ausreichende Köderauslage essenziell für Bekämpfung! Auslagefrequenz und Menge beachten.) • hohe Performance ohne Persistenz und Bio-Akkumulation • resistenzbrechend <p>Durch den Stop-Feeding-Effekt und die überragende Attraktivität der Ködermatrix kann die neue Speed-Baiting-Strategie angewendet werden, um selbst großen Schädnerbefall bereits in 7 Tagen zu kontrollieren!</p> <p>in Industrie-, Waren- und Produktionsanlagen Futtermittel-Produktion, Weiterverarbeitung und Einzelhandel Lebensmittel-Produktion Restaurants, Cafés und Hotels Schulen, Kindergärten, Wohngebiete, Krankenhäuser und andere öffentliche Bereiche</p> <p>Selontra® spart Zeit und Geld durch weniger Ködereinsatz und Kontrollbesuche.</p> <p>An Standorten, die ein hohes Wiederbefalls-Risiko aufweisen, und wo andere Methoden und Produkte versagen, kann Selontra® zur befallsunabhängigen Dauerbeköderung genutzt werden. Bitte beachten Sie die Anweisungen auf dem Etikett.</p>			
Deutsche Anwendungsgebiete	In und um Gebäude Wanderratte	Offenes Gelände Hausratte	Deponie Hausmaus	Kanal Wühlmaus

Zulassungsnummer: DE-0023567-14
AT-0023568-0000



Artikel-Nr. : 200-000749 pro Karton: 1 x 8 kg (400 x 20 g)



PASTENKÖDER

A RATIMOR® BRODI PASTENSCHÄLCHEN

Wirkstoff:	Brodifacoum 0,029 g/kg			
Eigenschaft:	<p>Ratimor® Pastenköder ist die wirksamste Formulierung. Sorgfältig ausgewählte Komponenten wie hochwertiges Weizenmehl, geschrotetes Getreide, eine Mischung aus verschiedenen Fetten und Ölen, Geschmacksverstärkern und Aromen sorgen für eine optimale Köderaufnahme, während Stabilisatoren die Oxidierung verhindern. Der Bitterstoff Bitrex ist gegen eine versehentliche Aufnahme von Nichtzielorganismen hinzugefügt.</p> <p>Die Paste ist temperaturbeständig und auch für Bereiche mit hoher Feuchtigkeit bestens geeignet. Jedes Schälchen enthält 60 g blaue Köderpaste welche anwendungsfertig platziert werden kann, nachdem die Schutzfolie entfernt wurde.</p> <p>Ein besonderer Vorteil von Pastenköder ist der hohe Flüssigkeitsanteil, welcher den Köder nicht nur besonders schmackhaft macht, sondern auch dem natürlichen Bedürfnis der Tiere zur Flüssigkeitsaufnahme entgegen kommt.</p>			
Deutsche Anwendungsgebiete	In und um Gebäude Wanderratte	Offenes Gelände Hausratte	Deponie Hausmaus	Kanal Wühlmaus

Zulassungsnummer: DE-0005188-14



Artikel-Nr. : 200-000289 pro Karton: 1 x 3 kg



B RATIMOR® BRODI PASTENKÖDER

Wirkstoff:	Brodifacoum 0,029 g/kg			
Eigenschaft:	<p>Ratimor® Pastenköder ist die wirksamste Formulierung. Sorgfältig ausgewählte Komponenten wie hochwertiges Weizenmehl, geschrotetes Getreide, eine Mischung aus verschiedenen Fetten und Ölen, Geschmacksverstärkern und Aromen sorgen für eine optimale Köderaufnahme, während Stabilisatoren die Oxidierung verhindern. Der Bitterstoff Bitrex ist gegen eine versehentliche Aufnahme von Nichtzielorganismen hinzugefügt.</p> <p>Die Paste ist temperaturbeständig und auch für Bereiche mit hoher Feuchtigkeit bestens geeignet. Jedes Sachet enthält 15 g blaue Köderpaste welche mit Hilfe von Köderstangen einfach und sicher in Köderstationen ausgebracht werden können.</p> <p>Ein besonderer Vorteil von Pastenköder ist der hohe Flüssigkeitsanteil, welcher den Köder nicht nur besonders schmackhaft macht, sondern auch dem natürlichen Bedürfnis der Tiere zur Flüssigkeitsaufnahme entgegen kommt.</p>			
Deutsche Anwendungsgebiete	In und um Gebäude Wanderratte	Offenes Gelände Hausratte	Deponie Hausmaus	Kanal Wühlmaus



Zulassungsnummer: DE-0005188-14





Artikel-Nr. : 200-000371 pro Eimer: 1 x 10 kg





**A RATRON® PASTEN POWER PADS**

Wirkstoff:	Brodifacoum 0,029 g/kg			
Eigenschaft:	Rodentizider, hochattraktiver Pastenköder mit Aroma- und anderen Köckstoffen gegen schwer bekämpfbare Ratten- und Mäusestämme für den Innen- wie auch den Außenbereich. Auch für Feuchträume geeignet			
	<ul style="list-style-type: none"> • portionierter Frische-Köder in der praktischen 15 g Sacht-Verpackung • wirksam bei einmaliger Aufnahme • wirksam bei sonst resistenten Ratten- und Mäusestämmen 			
Deutsche Anwendungsgebiete	In und um Gebäude Wanderratte	Offenes Gelände Hausratte	Deponie Hausmaus	Kanal Wühlmaus
Zulassungsnummer:	DE-0017974-14			  
Artikel-Nr. : 200-000348	pro Eimer:	1 x 5 kg		

**B RODO.FRESH BF**



Wirkstoff:	Brodifacoum 0,029 g/kg			
Eigenschaft:	Witterungsbeständiger Pastenköder in 15 g Vliestütchen zur Bekämpfung von Mäusen und Ratten.			
	<ul style="list-style-type: none"> • hochattraktive Ködergrundlage mit Erdnuss-Aroma • mit dem stärksten Blutgerinnungshemmer • beständig gegen Feuchtigkeit und Verderb • mit Bitterstoff gegen versehentliche Aufnahme • sicheres Gegenmittel (Vitamin K1) 			
Deutsche Anwendungsgebiete	In und um Gebäude Wanderratte	Offenes Gelände Hausratte	Deponie Hausmaus	Kanal Wühlmaus
Zulassungsnummer:	DE-0005188-14			  
Artikel-Nr. : 200-000363	pro Eimer:	1 x 5 kg		

A RATIMOR® BROMA PASTENSCHÄLCHEN

Wirkstoff:	Bromadiolon 0,05 g/kg			
Eigenschaft:	<p>Ratimor® Pastenköder ist die wirksamste Formulierung. Sorgfältig ausgewählte Komponenten wie hochwertiges Weizenmehl, geschrotetes Getreide, eine Mischung aus verschiedenen Fetten und Ölen, Geschmacksverstärkern und Aromen sorgen für eine optimale Köderaufnahme, während Stabilisatoren die Oxidierung verhindern. Der Bitterstoff Bitrex ist gegen eine versehentliche Aufnahme von Nichtzielorganismen hinzugefügt.</p> <p>Die Paste ist temperaturbeständig und auch für Bereiche mit hoher Feuchtigkeit bestens geeignet. Jedes Schälchen enthält 80 g rote Köderpaste welche anwendungsfertig platziert werden kann, nachdem die Schutzfolie entfernt wurde.</p> <p>Ein besonderer Vorteil von Pastenköder ist der hohe Flüssigkeitsanteil, welcher den Köder nicht nur besonders schmackhaft macht, sondern auch dem natürlichen Bedürfnis der Tiere zur Flüssigkeitsaufnahme entgegen kommt.</p>			
Deutsche Anwendungsgebiete	In und um Gebäude Wanderratte	Offenes Gelände Hausratte	Deponie Hausmaus	Kanal Wühlmaus
Zulassungsnummer:	DE-0000359-14 AT-0005485-0000		  	
Artikel-Nr. : 200-000241	pro Karton:	1 x 4 kg		





B RATIMOR® BROMA PASTENKÖDER

Wirkstoff:	Bromadiolon 0,05 g/kg			
Eigenschaft:	<p>Ratimor® Pastenköder ist die wirksamste Formulierung. Sorgfältig ausgewählte Komponenten wie hochwertiges Weizenmehl, geschrotetes Getreide, eine Mischung aus verschiedenen Fetten und Ölen, Geschmacksverstärkern und Aromen sorgen für eine optimale Köderaufnahme, während Stabilisatoren die Oxidierung verhindern. Der Bitterstoff Bitrex ist gegen eine versehentliche Aufnahme von Nichtzielorganismen hinzugefügt.</p> <p>Die Paste ist temperaturbeständig und auch für Bereiche mit hoher Feuchtigkeit bestens geeignet. Jedes Sachet enthält 15 g rote Köderpaste welche mit Hilfe von Köderstangen einfach und sicher in Köderstationen ausgebracht werden können.</p> <p>Ein besonderer Vorteil von Pastenköder ist der hohe Flüssigkeitsanteil, welcher den Köder nicht nur besonders schmackhaft macht, sondern auch dem natürlichen Bedürfnis der Tiere zur Flüssigkeitsaufnahme entgegen kommt.</p>			
Deutsche Anwendungsgebiete	In und um Gebäude Wanderratte	Offenes Gelände Hausratte	Deponie Hausmaus	Kanal Wühlmaus
Zulassungsnummer:	DE-0000359-14 AT-0005485-0000		  	
Artikel-Nr. : 200-000370	pro Eimer:	1 x 10 kg		



C MAUS EX DUO

Wirkstoff:	Bromadiolon 0,05 g/kg			
Eigenschaft:	<p>Fraßpaste zur Mäusebekämpfung im 10 g Vliestütchen.</p> <ul style="list-style-type: none"> • überragende Annahme • Wirkung als Fraßgift • kein Verscharren und Verstreuen • gute Beständigkeit gegen Verderb • sicheres Gegenmittel bei versehentlicher Aufnahme ist Vitamin K1 • eingearbeiteter Bitterstoff Bitrex verhindert die versehentliche Aufnahme durch den Menschen 			
Deutsche Anwendungsgebiete	In und um Gebäude Wanderratte	Offenes Gelände Hausratte	Deponie Hausmaus	Kanal Wühlmaus
Zulassungsnummer:	DE-0003178-14		  	
Artikel-Nr. : 200-000379	pro Eimer:	1 x 5 kg		



**A RATIMOR® DIFE PASTENSCHÄLCHEN**

Wirkstoff: Difenacoum 0,05 g/kg

Ratimor® Pastenköder ist die wirksamste Formulierung. Sorgfältig ausgewählte Komponenten wie hochwertiges Weizenmehl, geschrotetes Getreide, eine Mischung aus verschiedenen Fetten und Ölen, Geschmacksverstärkern und Aromen sorgen für eine optimale Köderaufnahme, während Stabilisatoren die Oxidierung verhindern. Der Bitterstoff Bitrex ist gegen eine versehentliche Aufnahme von Nichtzielorganismen hinzugefügt.

Eigenschaft: Die Paste ist temperaturbeständig und auch für Bereiche mit hoher Feuchtigkeit bestens geeignet. Jedes Schälchen enthält 80 g grüne Köderpaste welche anwendungsfertig platziert werden kann, nachdem die Schutzfolie entfernt wurde.

Ein besonderer Vorteil von Pastenköder ist der hohe Flüssigkeitsanteil, welcher den Köder nicht nur besonders schmackhaft macht, sondern auch dem natürlichen Bedürfnis der Tiere zur Flüssigkeitsaufnahme entgegen kommt.

Deutsche Anwendungsgebiete	In und um Gebäude	Offenes Gelände	Deponie	Kanal
	Wanderratte	Hausratte	Hausmaus	Wühlmaus

Zulassungsnummer: DE-0000450-14



Artikel-Nr. : 200-000226

pro Karton: 1 x 4 kg

**B RATIMOR® DIFE PASTENKÖDER**

Wirkstoff: Difenacoum 0,05 g/kg

Ratimor® Pastenköder ist die wirksamste Formulierung. Sorgfältig ausgewählte Komponenten wie hochwertiges Weizenmehl, geschrotetes Getreide, eine Mischung aus verschiedenen Fetten und Ölen, Geschmacksverstärkern und Aromen sorgen für eine optimale Köderaufnahme, während Stabilisatoren die Oxidierung verhindern. Der Bitterstoff Bitrex ist gegen eine versehentliche Aufnahme von Nichtzielorganismen hinzugefügt.

Eigenschaft: Die Paste ist temperaturbeständig und auch für Bereiche mit hoher Feuchtigkeit bestens geeignet. Jedes Sachet enthält 15 g grüne Köderpaste welche mit Hilfe von Köderstangen einfach und sicher in Köderstationen ausgebracht werden können.

Ein besonderer Vorteil von Pastenköder ist der hohe Flüssigkeitsanteil, welcher den Köder nicht nur besonders schmackhaft macht, sondern auch dem natürlichen Bedürfnis der Tiere zur Flüssigkeitsaufnahme entgegen kommt.

Deutsche Anwendungsgebiete	In und um Gebäude	Offenes Gelände	Deponie	Kanal
	Wanderratte	Hausratte	Hausmaus	Wühlmaus

Zulassungsnummer: DE-0000450-14



Artikel-Nr. : 200-000372

pro Eimer: 1 x 10 kg

**C ALPHARATAN® RODENTKILLER**

Wirkstoff: Difenacoum 0,05 g/kg

Neuartige Köderformulierung in anwendungsfertigen 100 g Plug'n Play-Blister-Verpackung (passt in alle gängigen Köderdepots und Rattentunnel).

Eigenschaft: Die Alternative für die schnelle Rattentilgung, insbesondere im Außenbereich. Kein Verstreuen wie bei Granulatködern, aber oft attraktiver als Festköderblöcke. Auf den hohen Zerealienanteil kommt es an.

Auch bei Temperaturschwankungen stets attraktiv bleibend. In der Schale oder im Karton kein Ausölen.



Deutsche Anwendungsgebiete	In und um Gebäude	Offenes Gelände	Deponie	Kanal
	Wanderratte	Hausratte	Hausmaus	Wühlmaus

Zulassungsnummer: DE-0001067-14
AT-0001208-0000

Artikel-Nr. : 200-000587



pro Karton: 1 x 9,6 kg

A TALON® SOFT XT

Wirkstoff:	Brodifacoum 0,025 g/kg			
Eigenschaft:	<p>Talon® Soft XT ist in einer 300 g Kartusche in Form einer pastenähnlichen Formulierung erhältlich, die mit einer handelsüblichen Silikonpistole ausgebracht wird. Dies erlaubt eine schnelle, präzise Applikation und verkürzt beträchtlich die Zeit, die zur Entfernung von Köderresten von der Köderstelle erforderlich ist. Die Attraktivität der Paste ist temperaturunabhängig und bleibt unter verschiedensten Umweltbedingungen erhalten. Daher ist die Formulierung ideal für die Applikation in Bereichen zur Verarbeitung oder Lagerung von Lebensmitteln geeignet.</p> <ul style="list-style-type: none"> • pastenähnliche Formulierung mit dem Wirkstoff Brodifacoum • Single-Feed Rodentizid • wirksam gegen resistente Ratten und Mäuse • hoch attraktive Formulierung • resistenzbrechend: bekämpft auch gegen Blutgerinnungshemmer resistente Nager • zuverlässig: Eine einmalige Aufnahme reicht aus, um alle Ratten und Mäuse abzutöten • erfordert weniger Köder und Arbeitszeit als andere Rodentizide • schnell und einfach auszubringen • leicht zu transportieren 			
Deutsche Anwendungsgebiete	In und um Gebäude Wanderratte	Offenes Gelände Hausratte	Deponie Hausmaus	Kanal Wühlmaus
Zulassungsnummer:	DE-0024579-00-0000-14		  	
Artikel-Nr. : 200-000615	pro Kartusche:	1 x 300 g		
	pro Karton:	30 x 300 g		





B ALPHARATAN® FRAß-GEL

Wirkstoff:	Difenacoum 0,05 g/kg			
Eigenschaft:	<p>Praktischer, attraktiver und sauberer kann der Einsatz eines pastenartigen Köders nicht sein.</p> <p>Gelartige Konsistenz in absolut undurchlässigen Schälchen für eine saubere Bearbeitung von Innenräumen. Auch als wirtschaftliche Alternative zur vorkonfektionierten Ware in Kartuschen erhältlich. Aber kompromisslos in Sachen Attraktivität und Wirksamkeit.</p> <p>Auch zum Nachfüllen der FraßGel-Portionen einsetzbar.</p> <p>Die enthaltenen Lockstoffe sind einzigartig in der Landschaft der Pasten. Nicht selten werden die Schälchen von den Nagern im „blitzblanken“ Zustand zurückgelassen. In unzugänglichen Arealen zur Verbesserung der Annahme örtlich und zeitlich begrenzt auch ohne Köderstation einsetzbar.</p>			
Deutsche Anwendungsgebiete	In und um Gebäude Wanderratte	Offenes Gelände Hausratte	Deponie Hausmaus	Kanal Wühlmaus
Zulassungsnummer:	DE-0001113-14 AT-0001673-000		  	
Artikel-Nr. : 200-000388 (Dose)	pro Eimer:	100 x 10 g		
Artikel-Nr. : 200-000396 (Kartusche)	pro Kartusche:	1 x 300 g		
	pro Karton:	30 x 300 g		







A SAKARAT® D WACHSKÖDER

Wirkstoff:	Difenacoum 0,05 g/kg			
Eigenschaft:	<p>Erste Wahl bei Wachsködern zur Bekämpfung von Schadnagern.</p> <p>Der Köder bietet eine besonders schmackhafte Textur, welche sich über die Jahre bewährt hat. Die Formulierung besteht aus einer Mischung aus Getreide und sehr schmackhaften Lebensmittelbestandteilen. Die Zusammensetzung kann mit anderen zur Verfügung stehenden Lebensmitteln eindeutig konkurrieren.</p> <p>Die 300 g Kartusche garantiert eine einfache Anwendung, Transport und reduziertes Kontaminationsrisiko. Die grüne Paste wird mit einer handelsüblichen Kartuschenpresse ausgebracht.</p>			
Deutsche Anwendungsgebiete	In und um Gebäude Wanderratte	Offenes Gelände Hausratte	Deponie Hausmaus	Kanal Wühlmaus
Zulassungsnummer:	DE-0001393-14			  
Artikel-Nr. : 200-000262	pro Kartusche:	1 x 300 g		
	pro Karton:	10 x 300 g		





B MAUS EX DUO BF

Wirkstoff:	Brodifacoum 0,05 g/kg			
Eigenschaft:	<ul style="list-style-type: none"> • gebrauchsfertiger Pastenköder • effektive Wirkung gegen Hausmäuse und Wanderratten • überragende Annahme • kein Verscharren und Verstreuen • gute Beständigkeit gegen Verderb 			
Deutsche Anwendungsgebiete	In und um Gebäude Wanderratte	Offenes Gelände Hausratte	Deponie Hausmaus	Kanal Wühlmaus
Zulassungsnummer:	DE-0004310-14			  
Artikel-Nr. : 200-000390	pro Kartusche:	1 x 300 g		
	pro Karton:	12 x 300 g		



C RATRON POWER-PASTE RATTENMÄUSEKÖDER

Wirkstoff:	Brodifacoum 0,05 g/kg			
Eigenschaft:	<p>Gebrauchsfertiger, hochattraktiver, blau eingefärbter Pastenköder zur erfolgreichen Bekämpfung von Wanderratten und Hausmäusen.</p> <p>In der praktischen Kartusche zur zielgerichteten Anwendung. Einfach anzuwenden. Tropft nicht und friert nicht ein.</p>			
Deutsche Anwendungsgebiete	In und um Gebäude Wanderratte	Offenes Gelände Hausratte	Deponie Hausmaus	Kanal Wühlmaus
Zulassungsnummer:	DE-0005121-14			  
Artikel-Nr. : 200-000796	pro Kartusche:	1 x 300 g		
	pro Karton:	12 x 300 g		

KONTAKTSCHAUM

A RACUMIN® SCHAUM

Wirkstoff:	Coumatetralyl 4 g/kg			
Eigenschaft:	<p>Der Racumin® Schaum wird vor allem als flankierende Maßnahme während einer üblichen Beköderung eingesetzt. In Objekten mit hoher Luftfeuchtigkeit (Schimmelgefahr von Fertiggködern) mit attraktiven Alternativfutterquellen (Akzeptanzprobleme) bzw. mit „verhaltensresistenten“ Nagern (Köderverweigerung) ist mit dem Haftschaum eine erfolgreiche Nagerbekämpfung möglich. Beim Berühren des Schaums bleibt dieser am Fell der Nager haften und veranlasst diese zu starker Putztätigkeit. Auf diese Weise wird der Wirkstoff aufgenommen.</p> <ul style="list-style-type: none"> • zugelassen gegen Ratten und Hausmäuse • garantierte Aufnahme beim Putzen • lange wirksam: Schaum hält bis zu 12 Tage • einfache und bequeme Anwendung 			
Dosierung:	Öffnungen dürfen nicht komplett mit Schaum verschlossen werden, sondern müssen noch erkennbar vorhanden sein.			
Deutsche Anwendungsgebiete	Innenraum Wanderratte	Offenes Gelände Hausratte	Deponie Hausmaus	Kanal Wühlmaus
Zulassungsnummer:	DE-0002228-14 AT-0008414-0000			
Artikel-Nr. : 200-000330	pro Dose:	1 x 500 ml		
	pro Karton:	6 x 500 ml		



FLÜSSIGKÖDER

B SAKARAT® D LIQUID BAIT

Wirkstoff:	Difenacoum 0,026 g/kg			
Eigenschaft:	<p>Sakarar® D Liquid Bait ist ein gebrauchsfertiger Flüssigköder und wird in einer speziell entwickelten und patentierten Flasche mit einem kindersicheren Verschluss geliefert. Die Flasche ist mit einer Sicherheitsmembran versiegelt, die nur durchbrochen wird, wenn der einzigartige Roll-on-Spender auf die Flasche aufgesetzt wird. Der Spender ist so konzipiert, dass er nicht tropfen kann.</p> <p>Die Köderflaschen sind passend für folgende Köderstationen:</p> <ul style="list-style-type: none"> • AF® Rattenköderstation • AF® Compact • AF® Fortis <p>Beide Größen Sakarar® D Liquid Bait können in folgenden Köderstationen mit Hilfe eines doppelseitigen Klebepads gesichert werden:</p> <ul style="list-style-type: none"> • AF® Underground • Protecta® Landscape • Protecta® Sidekick • Protecta® Circuit (nur 100 ml) • Protecta® EVO Express (nur 100 ml) 			
Deutsche Anwendungsgebiete	In und um Gebäude Wanderratte	Offenes Gelände Hausratte	Deponie Hausmaus (100 ml)	Kanal Wühlmaus
Zulassungsnummer:	DE-0007681-14			
Artikel-Nr. : 200-000647	pro Karton:	5 x 100 ml		
	pro Umkarton:	50 x 100 ml		
Artikel-Nr. : 200-000705	pro Karton:	5 x 250 ml		
	pro Umkarton:	25 x 250 ml		



PORTIONSBEUTEL

**A RATIMOR® BROMA WEIZENKÖDER**

Wirkstoff:	Bromadiolon 0,05 g/kg			
Eigenschaft:	Roter rodentizierender Weizenköder in 100 g Portionsbeuteln. Der Bitterstoff Bitrex wurde dem Produkt beigemischt.			
Deutsche Anwendungsgebiete	In und um Gebäude Wanderratte	Offenes Gelände Hausratte	Deponie Hausmaus	Kanal Wühlmaus
Zulassungsnummer:	DE-0000144-14			
Artikel-Nr. : 200-000402	pro Sack:	1 x 25 kg		



**B SAKARAT® D WEIZENKÖDER**

Wirkstoff:	Difenacoum 0,05 g/kg			
Eigenschaft:	Blauer anwendungsfertiger Vollkornköder in 50 g Portionsbeutel. Der Bitterstoff Bitrex wurde dem Produkt beigemischt.			
Deutsche Anwendungsgebiete	In und um Gebäude Wanderratte	Offenes Gelände Hausratte	Deponie Hausmaus	Kanal Wühlmaus
Zulassungsnummer:	DE-0000608-14			
Artikel-Nr. : 200-000639	pro Eimer:	1 x 5 kg		

**C FRUNAX® R+M FERTIGKÖDER**



Wirkstoff:	Brodifacoum 0,05 g/kg			
Eigenschaft:	Bei frunax® R+M Fertigköder handelt es sich um einen rot gefärbten Schüttköder, der den Wirkstoff Brodifacoum enthält. Das Präparat ist aus hochwertigen Haferflocken hergestellt, die sich insbesondere durch eine hohe Attraktivität bei Wanderratten auszeichnen. Der Köder wird auch von Mäusen gut aufgenommen. Der Wirkstoff Brodifacoum gehört zur bewährten Gruppe der Antikoagulantien (2. Generation). Er ist auch gegen warfarinresistente Ratten sehr gut wirksam. Die mehrmalige Aufnahme geringer Mengen schädigt die kapillaren Blutgefäße der Nager und hebt die Gerinnungsfähigkeit des Blutes auf, so dass es zu Blutungen kommt. Die Nager verenden dadurch innerhalb weniger Tage, ohne dass Artgenossen dabei gewarnt werden. <ul style="list-style-type: none"> • bewährter, auslegefähiger Haferflockenköder • Wirkung auch gegen widerstandsfähige, resistente Nagerstämme • portionierte Abpackung 			
Deutsche Anwendungsgebiete	In und um Gebäude Wanderratte	Offenes Gelände Hausratte	Deponie Hausmaus	Kanal Wühlmaus
Zulassungsnummer:	DE-0000687-14 S18 B-0280-00-01			
Artikel-Nr. : 200-000337 (50 g)	pro Karton:	1 x 10 kg		
Artikel-Nr. : 200-000353 (100 g)	pro Karton:	1 x 20 kg		

A FRUNAX® DS RATTENFERTIGKÖDER

Wirkstoff:	Difenacoum 0,05 g/kg			
Eigenschaft:	<p>Bei frunax® DS Rattenfertigköder handelt es sich um einen rot gefärbten Schüttköder in Wahlweise 100 g oder 200 g Portionsbeutel, der den Wirkstoff Difenacoum (0,05 g/kg) enthält. Das Präparat ist aus hochwertigen pflanzlichen Köderstoffen, wie Haferflocken und Weizenkörner, hergestellt, die speziell auf das Fressverhalten der benannten Schadnager abgestimmt sind. Die hohe Attraktivität des Köders sichert die erfolgreiche Bekämpfung.</p> <ul style="list-style-type: none"> • bewährter, auslegefertiger HaferflockenMehrkorn-Köder • durch 2-Phasenwirkung auch gegen widerstandsfähige Nagerstämme effektiv • portionierte Abpackung 			
Deutsche Anwendungsgebiete	In und um Gebäude Wanderratte	Offenes Gelände Hausratte	Deponie Hausmaus	Kanal Wühlmaus
Zulassungsnummer:	DE-0000873-14 AT-0001455-0000 §18 B-0172-00-00 / B-0172-00-01		  	
Artikel-Nr. : 200-000336 (100 g)	pro Karton:	1 x 20 kg		
Artikel-Nr. : 200-000335 (200 g)	pro Karton:	1 x 20 kg		





B RATRON® GRANULAT POWER-PACKS

Wirkstoff:	Brodifacoum 0,05 g/kg			
Eigenschaft:	<p>Granuliergerösteter Haferflockenköder mit hoher Attraktivität gegen schwer bekämpfbare Ratten- und Mäusestämme in den 40 g portionierten Power-Packs.</p> <ul style="list-style-type: none"> • dosiergerechte, einfache Anwendung, ohne dass der Anwender in direktem Hautkontakt zum Köder kommt • wirksam bei einmaliger Aufnahme • wirksam bei sonst resistenten Ratten- und Mäusestämmen 			
Deutsche Anwendungsgebiete	In und um Gebäude Wanderratte	Offenes Gelände Hausratte	Deponie Hausmaus	Kanal Wühlmaus
Zulassungsnummer:	DE-0001107-14		  	
Artikel-Nr. : 200-000789	pro Eimer:	1 x 4 kg		



SCHÜTTKÖDER

C RATRON® GRANULAT 25 PPM

Wirkstoff:	Brodifacoum 0,025 g/kg			
Eigenschaft:	<p>Ratron® Granulat mit dem Wirkstoff Brodifacoum. Die granulierten Form garantiert vollständige Wirkung bereits bei einmaliger Aufnahme. Ratron® Granulat wird immer an den von Ratten und Mäusen bevorzugten Stellen verdeckt in Köderboxen ausgebracht, d.h. in Hygienebereichen, z.B. Kot- und Futterplätzen, Schlupfwinkeln, Laufwegen, Baueingängen, Tierstallungen, Müllplätzen und anderen Räumen (ohne Vorratshaltung). Da die Ratten in ihren Fressgewohnheiten konservativ sind, müssen sie von ihren gewohnten Nahrungsquellen weggelockt werden, indem dort Ratron® Granulat ausgelegt wird. Mäuse sind verstreut lebende Fresser, die die neuartige Nahrung erst einmal untersuchen.</p>			
Deutsche Anwendungsgebiete	In und um Gebäude Wanderratte	Offenes Gelände Hausratte	Deponie Hausmaus	Kanal Wühlmäuse (Rötelmaus)
Zulassungsnummer:	DE-0019298-14 §18 B-0322-00-00 / B-0322-00-01		  	
Artikel-Nr. : 200-000787	pro Eimer:	1 x 1 kg		

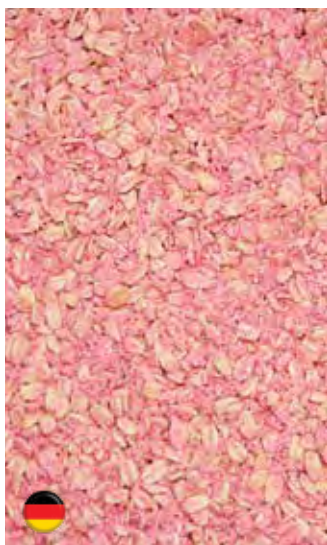

**A RATRON® HAFERFLOCKEN**

Wirkstoff:	Brodifacoum 0,05 g/kg			
Eigenschaft:	<p>Der anwendungsfertige, hochattraktive Haferflocken-Köder zur gezielten Bekämpfung von Ratten und Mäusen in allen Bereichen.</p> <p>Bei Ratron® Haferflocken-Köder handelt es sich um einen rot gefärbten Schüttköder mit dem Wirkstoff Brodifacoum (0,005%). Das Präparat ist aus hochwertigen Haferflocken hergestellt, die sich insbesondere durch eine hohe Attraktivität bei Ratten und Mäusen auszeichnen.</p> <ul style="list-style-type: none"> • bewährter, auslegefertiger Haferflocken-Köder • wirkt auch gegen widerstandsfähige, resistente Schadnager • hervorragende Annahme 			
Deutsche Anwendungsgebiete	In und um Gebäude Wanderratte	Offenes Gelände Hausratte	Deponie Hausmaus	Kanal Wühlmaus
Zulassungsnummer:	DE-0000687-14 §18 B-0276-00-00			
Artikel-Nr. : 200-000389	pro Eimer:	1 x 10 kg		

**B RATIMOR® BROMA WEIZENKÖDER**

Wirkstoff:	Bromadiolon 0,05 g/kg			
Eigenschaft:	<p>Roter loser Weizenköder im 10 kg Gebinde welcher als Schüttköder verwendet werden kann. Zusätzlich wurde der Weizen mit dem Bitterstoff Bitrex versehen.</p>			
Deutsche Anwendungsgebiete	In und um Gebäude Wanderratte	Offenes Gelände Hausratte	Deponie Hausmaus	Kanal Wühlmaus
Zulassungsnummer:	DE-0000144-14			
Artikel-Nr. : 200-000385	pro Sack:	1 x 10 kg		

**C RATIMOR® DIFE PELLETS**

Wirkstoff:	Difenacoum 0,05 g/kg			
Eigenschaft:	<p>Ratimor® Dife Pellets ist ein grüner Schüttköder in Pelletform im 5 kg Gebinde. Das Produkt weißt einen hohen Getreideanteil auf, welches besonders anziehend auf Schadnager wirkt. Zusätzlich wurden die Pellets mit dem Bitterstoff Bitrex versehen.</p>			
Deutsche Anwendungsgebiete	In und um Gebäude Wanderratte	Offenes Gelände Hausratte	Deponie Hausmaus	Kanal Wühlmaus
Zulassungsnummer:	DE-0000190-14			
Artikel-Nr. : 200-000391	pro Karton:	1 x 5 kg		

LOCKMITTEL



A SAKARAT® RODENT LURE

Eigenschaft:

Verwendbar als eigenständiger Köder oder als Duftstoff, um den Geruch neuer Stationen und menschlicher Interaktion zu überdecken. Wenn das Spray angewendet wird, sind sowohl Ratten als auch Mäuse weniger vorsichtig, sich den Kästen zu nähern. Pro Umkarton sind jeweils 25 Sprühflaschen enthalten.

ACHTUNG! Nicht auf Halterung des Fangbügels von Schlagfallen sprühen.

Artikel-Nr. : 230-000102 (Schoko)	pro Flasche:	1 x 100 ml	
Artikel-Nr. : 230-000103 (Curry)	pro Flasche:	1 x 100 ml	
Artikel-Nr. : 230-000100 (Anis)	pro Flasche:	1 x 100 ml	
Artikel-Nr. : 230-000101 (Erdnuss)	pro Flasche:	1 x 100 ml	



B LURESTICK



Eigenschaft:

- Lockstoff für Nager
- nach Öffnung 3 Monate attraktiv
- keine Nahrung für Insekten
- geruchsfrei verpackt
- kein Verschmutzen der Falle durch Pasten oder flüssige Lockstoffe
- passend für Kness- Rattenschlagfalle und Kness-Mäuseschlagfalle

Artikel-Nr. : 230-000040	pro Blister:	5 Stk.	
--------------------------	--------------	--------	--



C PROVOKE® MAUS UND PROVOKE® RATTE



Eigenschaft:

PROVOKE ist ein Gel auf Nahrungsmittelbasis, das speziell für die besonderen Verhaltenseigenschaften von Ratten entwickelt wurde. Da Ratten mehr durch Geruch als durch Geschmack angelockt werden, enthält PROVOKE eine einzigartige Mischung von Duftstoffen, die Schädner verlockend finden. PROVOKE ist hypoallergen; es kann in sensiblen Bereichen eingesetzt werden, in denen Nahrungsmittel wie z. B. Erdnussbutter, verboten sind. Es ist außerdem wasserlöslich und hinterlässt keine Flecken auf Kleidung oder Teppich.

Artikel-Nr. : 230-000024 (Maus)	pro Tube:	1 x 56 g	
	pro Karton:	9 x 56 g	
Artikel-Nr. : 230-000029 (Ratte)	pro Tube:	1 x 224 g	
	pro Karton:	9 x 224 g	



MONITORING



D MONITORING PASTE

Eigenschaft:

Monitoring Paste ist eine schmackhafte, ungiftige Softblock-Formulierung, die dem wachsenden Bedarf an Früherkennung und Überwachung von Schädnerbefall in der IPM entwickelt wurde und von HACCP International zertifiziert ist. Eine frühe Kontrolle, beim Nachweis von Schädneraktivitäten, erlaubt einen geringen Einsatz von Rodentiziden.

Monitoring Paste und Selontra basieren auf der gleichen Ködermatrix. Aus diesem Grund und durch den schnellen Wirkmechanismus von Cholecalciferol, dem Wirkstoff von Selontra, wird der Befall in kürzester Zeit kontrolliert, bevor er zu einem Problem werden kann.

Monitoring Paste ist so formuliert, dass sie keines der 8 großen Lebensmittelallergene (Milch, Eier, Fisch, Schalentiere, Baumnüsse, Erdnüsse, Weizen und Soja) enthält.

Die 14 g-Pastenköder mit einem zentralen Loch, können einfach befestigt werden und sind in einer perforierten Folie eingewickelt, die die natürlichen Gerüche der Paste entweichen lässt. Die Folie bietet außerdem Schutz vor Beschädigung durch Schnecken und Nacktschnecken.

Der Köder ist bei Hitze, Kälte und Feuchtigkeit stabil und hat eine Lagerfähigkeit von 5 Jahren.

Artikel-Nr. : 230-000113	pro Karton:	1 x 3 kg	
--------------------------	-------------	----------	--

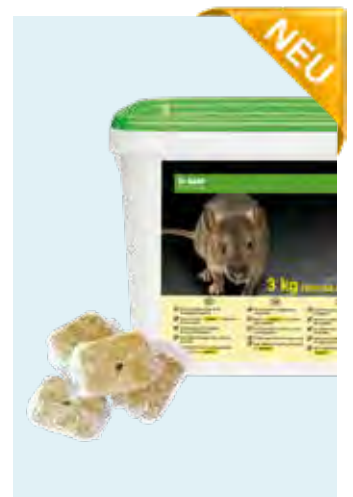

**A NARA® BLOC**

Eigenschaft:

Lange Haltbarkeit von mindestens drei Monaten, je nach Einsatzort. Allergenfrei und somit optimal geeignet für den Einsatz in der Lebensmittelindustrie.

Kein Befall des Blocks von Insekten (Reismehlkäfer, Getreideplattkäfer, Schaben usw.) wie bei herkömmlichen Produkten. Für den Einsatz in Nassbereichen bestens geeignet. Keine Schimmelpilzbildung oder Zersetzung aufgrund von Feuchtigkeit. An Hand von Nagespuren kann eine Unterscheidung zwischen Ratte und Maus stattfinden.

Artikel-Nr. : 230-000045 (Vanille-blau)	pro Dose:	75 x 5 g	
Artikel-Nr. : 230-000058 (Fisch-orange)	pro Dose:	20 x 5 g	
Artikel-Nr. : 230-000059 (Fleisch-magenta)	pro Dose:	20 x 5 g	
Artikel-Nr. : 230-000080 (Mango-gelb)	pro Dose:	20 x 5 g	
Artikel-Nr. : 230-000076 (Schoko-Nuss-braun)	pro Dose:	20 x 5 g	

**B NARA® LURE**

Eigenschaft:

Aufgrund der „Pilzform“ passt es ideal in jegliche Schlagfallen und kann somit in der ungespannten Falle für ein hocheffizientes Monitoring benutzt werden. NARA® Lure hat, je nach Einsatzort, eine Haltbarkeit von mindestens drei Monaten. Es ist allergenfrei und somit optimal geeignet für den Einsatz in der Lebensmittelindustrie. Der Monitor kann nicht von Insekten (Reismehlkäfer, Getreideplattkäfer, Schaben usw.) befallen werden. Für den Einsatz in Nassbereichen ist NARA® Lure ebenfalls bestens geeignet. Keine Schimmelpilzbildung oder Zersetzung aufgrund von Feuchtigkeit.

Artikel-Nr. : 230-000046 (Vanille-blau)	pro Dose:	1 x 100 Stk.	
Artikel-Nr. : 230-000064 (Fisch-orange)	pro Dose:	1 x 100 Stk.	
Artikel-Nr. : 230-000065 (Fleisch-magenta)	pro Dose:	1 x 100 Stk.	
Artikel-Nr. : 230-000078 (Mango-gelb)	pro Dose:	1 x 100 Stk.	
Artikel-Nr. : 230-000079 (Schoko-Nuss-braun)	pro Dose:	1 x 100 Stk.	

**C NARA® MONITORINGSPRAY**

Eigenschaft:

NARA® MONITORINGSPRAY ist ein non-toxischer, allergenfreier Sprüh-Monitor auf Ölbasis. Mit diesem Produkt können Sie Nager genau dahin lenken, wo Sie sie haben wollen - zur Falle oder zur Monitoringstation. Unser Spray unterstützt das giftfreie Monitoring und die Effizienz. Je nach ausgebrachter Menge und Temperatur/ Wetter bleibt das Spray bis zu 2 Monate aktiv. Aufgrund des flexiblen Sprühverhaltens kann man große Mengen ganz gezielt und schnell ausbringen oder aber auch in kleinen Mengen dosieren

Eine Dose ist ausreichend für bis zu 500 Stationen/ Fallen

ACHTUNG! Nicht auf Halterung des Fangbügels von Schlagfallen sprühen.



Artikel-Nr. : 230-000070 (Fleisch)	pro Dose:	1 x 500 ml	
	pro Karton:	12 x 500 ml	
Artikel-Nr. : 230-000077 (Schoko-Nuss)	pro Dose:	1 x 500 ml	
	pro Karton:	12 x 500 ml	

**D ALPHARATAN® SCREEN-PASTE**

Eigenschaft:

Das Körnerkissen unter den Pasten mit extrem hohen Getreideanteil.

Mit diesem Präparat werden die Eigenschaften eines Zerialienködors mit den Vorteilen der pastösen Konsistenz ideal miteinander verschmolzen.

Die Paste eignet sich hervorragend zur Befallsfeststellung und Ermittlung von Befallsschwerpunkten. Die alpharatan SCREEN-Paste ist ebenfalls hervorragend für den Einsatz im Permanent-Monitoring geeignet.

Anwendung: wirkstofffreie Paste für Mäuse und Ratten

Artikel-Nr. : 200-000795	pro Stück:	1 x 300 g	
	pro Karton:	12 x 300 g	

A HARMONIX® MONITORING FOAM

Eigenschaft:	<p>Mit dem Harmonix® Monitoring Foam steht Ihnen ein effektives Werkzeug für die Ermittlung eines Schadnagerbefalls zur Verfügung. Wesentlicher Vorteil ist die einfache und effiziente Anwendung. Der wirkstofffreie Schaum wird - ähnlich wie rodentizider Schaum - in Löchern und engen Stellen ausgebracht, an denen Nageraktivität vermutet wird. Spätestens am Folgetag ist zu erkennen, ob die behandelten Stellen durch Schadnager belaufen wurden. Dank eines fluoreszierenden Farbstoffs ist das auch bei schwachem Licht, z.B. an verdeckten Stellen möglich.</p> <ul style="list-style-type: none"> • einfache und effiziente Anwendung, Ausbringung kleiner Mengen ausreichend • zuverlässige und schnelle Detektion von Schadnagern und deren Laufwegen • passive Befallsermittlung unabhängig von Fraßaktivitäten • vertikal einsetzbar, z.B. in Hochregallagern • auch zur Dokumentation eines Behandlungserfolges (mit UV-Licht) einsetzbar 		
Anwendung:	wirkstofffreier Monitorblock für Mäuse und Ratten		
Artikel-Nr. : 230-000095	pro Dose:	1 x 400 ml	
	pro Karton:	12 x 400 ml	

**B FRUNAX® MONITORING-KÖDERBLOCK**

Eigenschaft:	<p>Wirkstofffreier Köder als 25 g-Block zur Erkennung und Überwachung eines Schadnagerbefalls.</p> <p>frunax® Monitoring Produkte sind für Ratten und Mäuse hochattraktive, wirkstofffreie Köder zur Befallserkennung in allen, insbesondere auch in feuchten und sensiblen Bereichen.</p> <p>frunax® Monitoring Produkte ermöglichen die einfache Befallserkennung von mit Ratten und Mäusen befallenen Bereichen und unterstützt so die gute fachliche Praxis zur Schadnagerbekämpfung, indem erst bei Bedarf wirkstoffhaltiger Köder eingesetzt werden kann.</p>		
Anwendung:	wirkstofffreier Monitorblock für Mäuse und Ratten		
Artikel-Nr. : 230-000099	pro Karton:	1 x 5 kg	

**C FRUNAX® MONITORING-GRANULATKÖDER**

Eigenschaft:	<p>Wirkstofffreier Köder im praktischen 50 g-Portionsbeutel zur Erkennung und Überwachung eines Schadnagerbefalls.</p> <p>frunax® Monitoring Produkte sind für Ratten und Mäuse hochattraktive, wirkstofffreie Köder zur Befallserkennung in allen, insbesondere auch in feuchten und sensiblen Bereichen.</p> <p>frunax® Monitoring Produkte ermöglichen die einfache Befallserkennung von mit Ratten und Mäusen befallenen Bereichen und unterstützt so die gute fachliche Praxis zur Schadnagerbekämpfung, indem erst bei Bedarf wirkstoffhaltiger Köder eingesetzt werden kann.</p>		
Anwendung:	wirkstofffreies Granulat im Wurfbeutel für Mäuse und Ratten		
Artikel-Nr. : 230-000098	pro Karton:	1 x 15 kg	

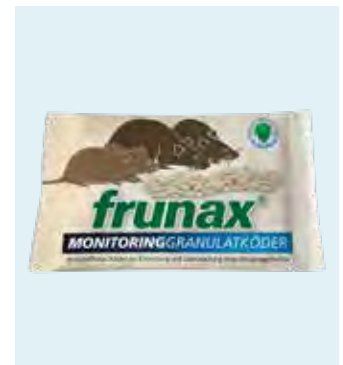
**D ALPHARATAN® SCREEN-FRASSGEL**

Eigenschaft:	<p>Praktischer, attraktiver und sauberer kann der Einsatz eines pastenartigen Köders nicht sein.</p> <p>Die enthaltenen Lockstoffe sind einzigartig in der Landschaft der Pasten. Duftet verführerisch nach Schokolade und Nuss, dadurch entsteht die aussergewöhnlich hohe Annahmeattraktivität.</p> <p>Rezepturidentisch mit unserem wirkstoffhaltigen alpharatan-Fraßgel dadurch wird eine Köderscheu nach der Umstellung erfolgreich verhindert.</p> <p>Die Paste eignet sich hervorragend zur Befallsfeststellung und Ermittlung von Befallsschwerpunkten.</p>		
Anwendung:	wirkstofffreie Paste für Mäuse und Ratten		
Artikel-Nr. : 200-000794	pro Stück:	1 x 300 g	
	pro Karton:	12 x 300 g	



**A RATIMOR® 100 G MONITOR BLOCK**

Eigenschaft:	Ratimor Monitoring Wachsblock ist ein gift-freier 100 g großer Köderblock für die Erkennung von Nagetieraktivitäten im Innenraum und Außenbereich. Wachsblöcke mit Haken können auch in den Abwasseranlagen verwendet werden.		
Eigenschaft:	Ratimor Monitoring Köder werden sorgfältig mit zusätzlichen Aromen zum Ködern von Nagetieren hergestellt. In einem solchen Fall zeigt die Überwachung der verwendeten Köder die reale Bedrohung durch Nagetiere.		
Anwendung:	wirkstofffreier Monitorblock für Mäuse und Ratten		
Artikel-Nr. : 200-000635	pro Karton:	1 x 8 kg	

**B RATIMOR® MONITOR BLOCK**

Eigenschaft:	Ratimor Monitoring Wachsblock ist ein gift-freier 15 g großer Köderblock für die Erkennung von Nagetieraktivitäten im Innenraum und Außenbereich.		
Eigenschaft:	Ratimor Monitoring Köder werden sorgfältig mit zusätzlichen Aromen zum Ködern von Nagetieren hergestellt. In einem solchen Fall zeigt die Überwachung der verwendeten Köder die reale Bedrohung durch Nagetiere.		
Anwendung:	wirkstofffreier Monitorblock für Mäuse und Ratten		
Artikel-Nr. : 200-000295	pro Eimer:	1 x 5 kg	

**C DETEX BLOX™ MIT LUMITRACK® BIOMARKER**

Eigenschaft:	DETEX BLOX ist ein ungiftige Köder und enthält einen speziellen Zusatz, der Nagetierkot unter UV-Licht hellgrün leuchten lässt.		
Eigenschaft:	Der 20 g BLOX wird mit der äußerst schmackhaften Köderformel von Bell hergestellt, die lebensmitteltaugliche Inhaltsstoffe enthält. DETEX mit Lumitrack bietet Technikern die gleiche hervorragende Köderakzeptanz und Witterungsbeständigkeit wie andere BLOX-Köder von Bell, da die vielen Texturen und Geschmacksrichtungen die Nager ansprechen. Durch ein Loch in der Mitte des Blox kann dieser an vertikalen oder horizontalen Stangen in den manipulationssicheren Köderstationen von Bell befestigt werden.		
Anwendung:	wirkstofffreier Monitorblock für Mäuse und Ratten		
Artikel-Nr. : 230-000031	pro Eimer:	1 x 4 kg	
Artikel-Nr. : 330-000100	pro Stück:	1 UV-Taschenlampe	

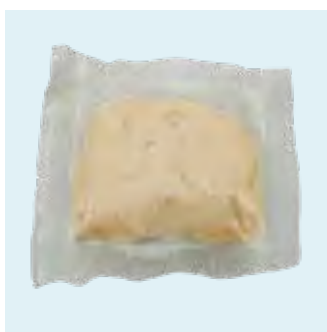
**D RATIMOR® MONITORING PASTE**

Eigenschaft:	Beige giftfreie Monitoring Paste in 10 g Sachets. Das Aroma ist besonders attraktiv zum effizienten Monitoring für Mäuse und Ratten im Innen- und Außenbereich.		
Anwendung:	wirkstofffreie Paste in Sachets für Mäuse und Ratten		
Artikel-Nr. : 200-000296	pro Eimer:	1 x 5 kg	

**E DETEX™ SOFT BAIT**

Eigenschaft:	Bei dem Detex™ Soft Bait handelt es sich um einen wirkstofffreien Pastenköder (mit Biomarker) in Beuteln zur Befallserkennung von Schadnagern, auch in sensiblen Bereichen. Durch den enthaltenen Biomarker lässt sich Nagerkot bei Verwendung geeigneter UV-Lampen selbst in geringen Mengen sicher nachweisen.		
Anwendung:	wirkstofffreie Paste in Sachets für Mäuse und Ratten		
Artikel-Nr. : 230-000037	pro Eimer:	1 x 3,6 kg	
Artikel-Nr. : 330-000100	pro Stück:	UV-Taschenlampe	



A ALPHARATAN® SCREEN-BLOCK

Eigenschaft:	Der Klassiker unter den wirkstofffreien Ködern, zeichnet sich durch eine extrem hohe Fraßattraktivität aus. Er eignet sich hervorragend zur Befallsfeststellung und Ermittlung von Befallsschwerpunkten. Extrem attraktiv macht ihn die legendäre, krokantartige Oberflächentextur sowie der ungewöhnlich hohe Anteil äußerst attraktiver, unterschiedlichster Zerealien. Rezepturidentisch mit unserem wirkstoffhaltigen alpharatan-Rodentblock dadurch wird eine Köderscheu nach der Umstellung erfolgreich verhindert.
Anwendung:	wirkstofffreie Paste für Mäuse und Ratten

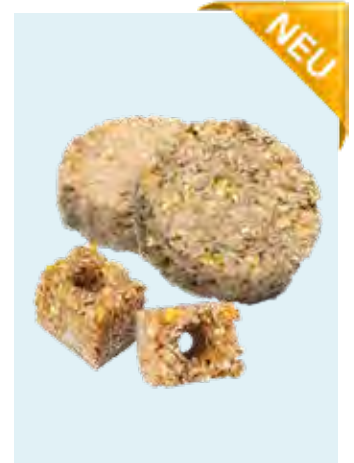

Artikel-Nr. : 230-000110 (30 g)	pro Karton	200 Stück		
Artikel-Nr. : 230-000112 (80 - 90 g)	pro Karton:	100 Stück		



B SAKARAT® M

Eigenschaft:	Sakarät® M ist eine äußerst schmackhafte, giftfreie Weichwachsformulierung zum Monitoring von Nagerbefall. Diese ausgezeichnete Formulierung ist für den Einsatz im Rahmen eines professionellen Nagermonitoring nach den RMM bestimmt, bei dem es notwendig ist eine Nageraktivität zu bestätigen, bevor eine Bekämpfungsmaßnahme eingeleitet wird.
Anwendung:	wirkstofffreie Paste für Mäuse und Ratten



Artikel-Nr. : 230-000033	pro Eimer	1 x 300 g		
	pro Karton:	10 x 300 g		

C NAGERSPURENPULVER FLUORESZIEREND

Eigenschaft:	Unter Einsatz einer UV-Lampe werden Nagerspuren sichtbar
Anwendung:	wirkstofffreies Monitorpulver für Mäuse und Ratten



Artikel-Nr. : 230-000025	pro Eimer:	1 x 250 g		
Artikel-Nr. : 330-000100	pro Stück:	UV-Taschenlampe		

BEGASUNGSMITTEL

D WÜHLMAUSKILLER & LEGEFLINTE

Wirkstoff:	Aluminiumphosphid 560 g/kg		
Eigenschaft:	Begasungsmittel zum gezielten Schutz vor Stermäusen (Wühlmäusen) im Außenbereich (Begasung in eindeutig lokalisierbaren und von anderen Nagerbauten und Gebäudestrukturen abgegrenzten Wühlmausgängen)		
Dosierung:	leichter Boden: 5 Pellets pro 3-5m Ganglänge	normaler Boden: 5 Pellets pro 8-10m Ganglänge	
Anwendung:	Wühlmäuse (siehe Liste Anwendungsbereiche (Seite 82/83))		

ABGABE NUR MIT VORLAGE DES BEGASUNGSSCHEINS FÜR WÜHLMÄUSE IM ERDREICH

Zulassungsnummer:	DE-2013-A-14-00001			
-------------------	--------------------	--	--	--

Artikel-Nr. : 225-000006 (250 g)	pro Stück:	1 x 250 g		
	pro Karton:	12 x 250 g		
Artikel-Nr. : 225-000011 (Legeflinde)	pro Stück:			



PFLANZENSCHUTZ



A RATRON® GIFT-LINSEN

Wirkstoff:	Zinkphosphid 8 g/kg		
Eigenschaft:	Schnellwirkender Linsen-Köder zur gezielten Feld-, Erd- und Rötelmausbekämpfung im Ackerbau, Hopfenbau*, Grünland (Wiesen und Weiden sowie Flughafengelände), im Obst-, Gemüse- und Zierpflanzenbau, sowohl im Freiland als auch im Gewächshaus, im Weinbau sowie Forst und Vorratsschutz.		
Dosierung:	750g-Verpackung wird auf die Appli-Gun aufgeschraubt und ist sogleich einsatzbereit. Je Fingerdruck auf den Auslöser werden die Gift-Linsen bedarfsgerecht in das Mäuseloch dosiert. 5 Stück pro Loch.		
Anwendung:	Feld-, Erd- und Rötelmause (siehe Liste Anwendungsbereiche (Seite 82/83))		
Zulassungsnummer:	DE: 025388-00 AT: 4088-0		
Artikel-Nr. : 200-000387 (Linsen 750 g)	pro Flasche:	1 x 750 g	
	pro Karton:	12 x 750 g	
Artikel-Nr. : 200-000349 (Appli Gun)	pro Stück:	1 x 750 g + 1 x Appli Gun	
Artikel-Nr. : 200-000788 (Linsen 2,5 kg)	pro Eimer:	1 x 2,5 kg	
Artikel-Nr. : 200-000340 (Linsen 8 kg)	pro Eimer:	1 x 8 kg	



B RATRON® SCHERMAUSSTICKS

Wirkstoff:	Zinkphosphid 8 g/kg		
Eigenschaft:	Bei Ratron® Schermaus-Sticks handelt es sich um kompakte, grau gefärbte Portionsriegel (10 g). Sie sind aus hochwertigen pflanzlichen Köderstoffen hergestellt. Hydrophobe Bestandteile schützen den Riegel vor Feuchtigkeit. <ul style="list-style-type: none"> • Vermeidung von Staubanteilen und damit einer unerwünschten Kontamination • keine Köderscheu • Verlängerung der Haltbarkeit und Attraktivität <p>Der Wirkstoff Zinkphosphid entwickelt nach der Köderaufnahme im Magen der Mäuse unter Einfluss der Magensäure Phosphin (Phosphorwasserstoff). Phosphin ist ein sehr starkes Stoffwechsel- und Nervengift und tötet Mäuse innerhalb von 1 bis ca. 3 Stunden. Der Wirkstoff wird dabei vollständig abgebaut und kann deshalb keine Sekundärvergiftungen verursachen.</p>		
Dosierung:	Sticks von Hand oder mit dem Schermauspflug ausbringen (1 Stick pro 3-5 m Ganglänge). In die geöffneten Wühlmausgänge einbringen und anschließend wieder lichtdicht mit Rasenstücken oder Erde verschließen.		
Anwendung:	Schermaus (siehe Liste Anwendungsbereiche (Seite 82/83))		
Zulassungsnummer:	DE: 025389-00 AT: 3937-0		
Artikel-Nr. : 200-000331	pro Eimer:	1 x 2,5 kg	



C TALPIRID WÜHLMAUSFALLE

Eigenschaft:	Die TALPIRID wurde für eine sichere und einfache Anwendung entwickelt und verfügt über zwei Federn für maximale Kraft und gebogene Backen, die die Wühlmause für einen besseren Fang ergreifen. Das gelbe Fußpedal der Falle macht die Einstellung "freihändig". Die Fangbacken werden in einem aktiven Wühlmaustunnel platziert und auf das gelbe Fußpedal der Falle getreten, das den Auslöser unter der Oberfläche aktiviert. Die Falle hat ein niedriges Profil, wenn sie aufgestellt ist, da sie dicht über dem Boden sitzt. Das gelbe Fußpedal springt nach oben und macht die Meldung des Fangs sichtbar. Die TALPIRID besteht aus glasfaserverstärktem Nylon, rostet nicht und kann in allen Bodenarten immer wieder verwendet werden.		
Anwendung:	gegen Wühl-, Feld- und Schermause		
Maße:	L: 17 cm, B: 7,8 cm, H: 11 cm		
Artikel-Nr. : 255-000058	pro Stück:		

REPELLENTIEN

	HUND	KATZE	MARDER	RATTE	KANINCHEN	ROTWILD	MAULWURF	WÜHLMAUS
Flocky Stopp	✓	✓	✓	✗	✗	✗	✗	✗
Hygasan Repellent	✓	✓	✓	✗	✓	✗	✗	✗
STOP&GO Duftscheibe	✗	✗	✓	✗	✗	✗	✗	✗
Kornitol Marder Weg	✗	✗	✓	✗	✗	✗	✗	✗
Kornitol Wühlfrei	✗	✗	✗	✗	✗	✗	✓	✓
Maulwurffrei	✗	✗	✗	✗	✗	✗	✓	✗

A FLOCKY STOPP SPEZIAL

Wirkstoff:	Lavandinöl 5 g/kg		
Eigenschaft:	<p>Flocky Stopp ist ein harmloses, giftfreies Pulver, dass in Wasser aufgelöst oder als Pulver verwendet werden kann, um Marder, Hunde und Katzen von behandelten Gegenständen und Flächen fernzuhalten bzw. abzuwehren und daran zu hindern, diese Gegenstände und Flächen zu benutzen. Seine Wirkung beruht auf für Tiere unangenehme Geschmacks- und Geruchsstoffe. Die Schutzdauer beträgt bei trockenem Wetter 3-4 Wochen. Bei Regen entsprechend kürzer.</p> <p>Für den Innenbereich (Dachböden, Garagen, Scheunen, Schuppen, Gartenhäuser etc.) und für den Außenbereich (Hausecken, Zäune und Bäume) geeignet.</p> <p>Verschmutzte Flächen müssen vor der Ausbringung gereinigt werden.</p>		
Anwendung / Dosierung:	<p>Streuen: 10 g pro m² Gießen: 60 g auf 1 l Wasser für 16-20 m²</p>		
Zulassungsnummer:	N-26536		
Artikel-Nr. : 361-000004	pro Flasche:	1 x 1 kg	
Artikel-Nr. : 361-000005	pro Eimer:	1 x 5 kg	



B HYGASAN® REPELLENT KM

Wirkstoff:	Methylnonylketon 10 g/kg, Lavandinöl 1 g/kg		
Eigenschaft:	<p>Gebrauchsfertiges Streugranulat zur vorsorglichen und kurativen Anwendung. Ausgeprägt repellierende Wirkung auf den Geruchssinn der Tiere, ausgeprägte Geruchsintensität, einfachste Anwendung durch portionsweises Ausbringen des Granulates. Einsatzorte/-bereiche: Dachbereiche, Abseiten, Garagen. Kann gegen Kaninchen, Hunde, Katzen und Marder eingesetzt werden. Die Wirkung hält bis zu 3 Monate an. Das Präparat arbeitet selbstständig bis zur rückstandlosen Verdunstung und ist wasserlöslich.</p>		
Anwendung / Dosierung:	<p>Kaninchen im Freien: 1 TL in Kaninchenbau streuen Hunde und Katzen: dünne Schicht dort verstreuen, wo die Tiere sich aufhalten Marder in Räumen: ca. 50 g Granulat in ein Schälchen füllen und im Abstand von ca. 1,5 m aufstellen Wohnbereiche meiden</p>		
Zulassungsnummer:	N-69327		
Artikel-Nr. : 361-000001	pro Flasche:	1 x 750 g	
	pro Karton:	18 x 750 g	





A STOP&GO DUFTSCHEIBE

Wirkstoffgehalt:	Geraniol 20 g/kg
Eigenschaft:	Die Duftscheibe riecht für den Marder nach „gefährlichem Feind“. Die einfache Befestigungsvorrichtung mit praktischem Haken ermöglicht eine individuelle Anbringung. Universell einsetzbar in Auto, Haus, Garten oder Carport. Die große Verdunstungsfläche sorgt für eine intensive Duftabgabe. Mit nur einer Duftscheibe ist es möglich, den gesamten Motorraum zu schützen. Preiswerte Lösung bei einfachster Handhabung. Lasche mit Ablaufdatum erleichtert rechtzeitiges Erneuern. Mindestens sechs Monate wirksam. Vor der Montage muss eine Motorwäsche durchgeführt werden.
Anwendung:	gegen Marder
Aufwand/Dosierung:	1-2 Duftscheiben im Motorraum aufhängen

Zulassungsnummer: N-49823



Artikel-Nr. : 361-000003

pro Schachtel:	1 Scheibe
pro Karton:	27 Scheiben



B KORNITOL® MARDER WEG

Wirkstoff:	natürliche Fette und Öle
Eigenschaft:	Hält Marder von Fahrzeugen, Dachböden und Ställen fern. Kornitol Marder weg ist ein sehr geruchsintensives Produkt und hat sich im langjährigen Praxiseinsatz bewährt. Im Motorraum nicht in der Nähe der Lüftungsschlitze zum Fahrgastraum anwenden. Auf Dachböden nicht in Wohnraumnähe anwenden. Kornitol Marder weg wird komplett mit 6 Spezialstrips, 6 Haltedrähten und 1 Paar Schutzhandschuhen geliefert und reicht in der Regel für 20 Anwendungen.
Anwendung / Dosierung:	<ul style="list-style-type: none"> - nehmen Sie 2 Strips und befestigen diese im Motorraum Ihres Fahrzeuges möglichst nicht nahe an heißen Teilen, an zwei so weit wie möglich auseinanderliegenden Stellen - Strips vorsichtig mit Kornitol Marder Weg tränken bis diese mit der schwarzen Flüssigkeit vollkommen gesättigt sind - danach wird die Flasche wieder gut verschlossen in der Schachtel aufbewahrt - im Abstand von 2-3 Wochen wiederholen

Zulassungsnummer: N-67307



Artikel-Nr. : 361-000013

pro Flasche: 1 x 500 ml

Artikel-Nr. : 361-000015

pro Kanister: 1 x 5 l

A KORNITOL® WÜHLFREI

Wirkstoff:	modifizierte Kieselerde, naturidentische Geruchsstoffe
Eigenschaft:	Kornitol Wühlfrei ist ein biologisches Präparat zur Vergrämung von Schädlingen wie Wühlmaus, Maulwurf usw. im Garten, Ziergarten, Weiden und anderen Außenbereichen. Durch den Kontakt mit Bodenfeuchtigkeit wird ein stark riechender Wirkstoff ausgesetzt, der die Tiere vom besiedelten Ort vertreibt und fernhält. Das Granulat wird direkt in offene Gänge der Wühlmäuse oder Maulwürfen geschüttet und die Wühllöcher werden mit Erde zugemacht.
Anwendung / Dosierung:	Kornitol Wühlfrei wird direkt in die Gänge gestreut. Je Wühlgang werden hierfür 15 bis 40 g benötigt. Wirkungsdauer: 2 Wochen.



Artikel-Nr. : 361-000016

pro Kanister: 1 x 3 kg

**B MAULWURFFREI**

Wirkstoff:	Lavandinöl 20 g/kg
Eigenschaft:	Detia Maulwurffrei Vergrämungsmittel basiert auf naturidentischen Zitrusaromen und wirkt zuverlässig gegen Schädlinge wie Wühlmaus, Maulwurf usw. im Garten, Ziergarten, Weiden und anderen Außenbereichen. Der Duft vertreibt schnell Maulwürfe und hält sie sicher fern. Zu verwenden als Vertreibungsmittel und als Schutz gegen Neubefall. Die Kugeln werden im Unterschied zu anderen Vergrämungsmitteln nicht in die Maulwurfgänge eingelegt. Die Kugel wird in einen tiefen Bodenspalt reingedrückt und der Spalt wird wieder verschlossen. <ul style="list-style-type: none"> • nicht in Oberflächen- oder Küstengewässern verwenden • öffnen Sie die Dose nur im Freien • nicht in der Nähe von Gebäuden verwenden • nicht bei Regen, starkem Nebel oder stark durchnässten Böden anwenden • während des Gebrauchs nicht essen, trinken oder rauchen
Anwendung / Dosierung:	1 Kugel pro m ² (mit einem Spaten einen Spalt in den Boden stechen und eine Kugel in den Spalt drücken und Spalt wieder verschließen, nicht in Maulwurfgänge einlegen)
Zulassungsnummer:	N-21861



Artikel-Nr. : 361-000002

pro Dose: 1 x 100 Kugeln

pro Karton: 10 x 100 Kugeln

**C NEO-ARBIN**

Wirkstoffgehalt:	Paraffinum, Tallöl, Raucharoma, Isovaleriansäure
Eigenschaft:	<ul style="list-style-type: none"> • verfügt über eine Wirkung von ca. 3 Wochen, abhängig von Witterung und Jahreszeit • auszubringen über Lappen oder Schwamm
Anwendung:	Mittel zur Beduftung begrenzter Reviere
Aufwand/Dosierung:	Lappen oder Schwämmchen (ca. 20ml/Lappen) mit dem Öl tränken und an ca. 0,5 bis 1 m hohen Latten oder Zaunpfosten befestigen, die in ca. 3 bis 6 m Abstand um den gewünschten Bereich in den Boden geschlagen werden.



Artikel-Nr. : 361-000023

pro Dose: 1 x 500 ml

pro Karton: 20 x 500 ml



RATTENKÖDERSTATIONEN MIT VERSCHLUSS



A AF® RATTENKÖDERSTATION

Die vielseitigste Station mit vielen einzigartigen Eigenschaften

Eigenschaft:

- die Köderstangen ermöglichen eine stabile Befestigung von Köderblöcken mit Loch und erhöhen somit die Sicherheit der Bekämpfungsmaßnahme
- durch die Vielseitigkeit kann die Station jeden gängigen Block mit Loch aufnehmen
- ein zusätzliches Sicherheitsscharnier sichert den Deckel der Box. Ein kleines Vorhängeschloss oder ein Kabelbinder erhöhen die Manipulationssicherheit
- abnehmbarer Deckel für einfache Wartung, Reinigung und Protokollierung
- frontal ausgerichtete Schlösser verringern das Risiko einer Verstopfung durch Schmutzansammlungen
- ein Universal-Edelstahlschlüssel, passend für alle AF Stationen, sind im Lieferumfang (ganzer Karton) enthalten
- Kombinierte Schlüssel-/Reinigungsbürste als Sonderausstattung erhältlich
- vielseitig zu verwenden mit der Kness® oder T-Rex® Rattenschlagfalle

• bedruckbar ab 6 Kartons

Maße: B: 35 cm, T: 25 cm, H: 11 cm

Artikel-Nr. : 208-000002 (AF® Ratte)

pro Karton: 6 Stk.

pro Palette: 36 x 6 Stk.

Artikel-Nr. : 220-000096 (Köderschale)

pro Karton: 24 Stk.

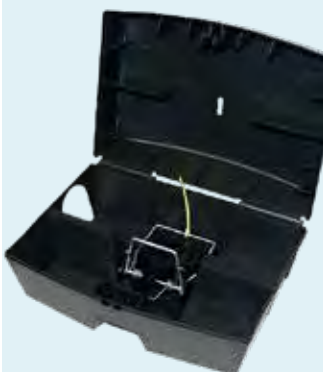

B AF® COMPACT

Diese kleine und kompakte Köderstation ist stapelbar und bietet eine qualitativ hochwertige und erschwingliche Alternative zu größeren Köderstationen.

Eigenschaft:

- vielseitig - sowohl Schlagfallen, als auch Köder können vertikal oder horizontal angebracht werden
- stapelbares Design für eine einfache Lagerung und Transport
- manipulationssichere Köderstation
- frontal ausgerichtete Schlösser verringern das Risiko einer Verstopfung durch Schmutzansammlungen
- der ansteigende Laufbereich verhindert Eindringen von Wasser und schützt somit den Köder
- abnehmbarer Deckel für einfach Inspektion und Protokollierung
- ein Universal-Edelstahlschlüssel, passend für alle AF Stationen, sind im Lieferumfang (ganzer Karton) enthalten
- der optionale Inspektionsschlitz ermöglicht eine Inspektion auf einen Blick
- zusätzliche Kabelbinder können als Zubehör erworben werden und ermöglichen eine Erkennung der ausgelösten Falle schon von weitem, was die Inspektion zusätzlich vereinfacht

• bedruckbar ab 10 Kartons

Maße: B: 26,5 cm, T: 19 cm, H: 10 cm

Artikel-Nr. : 209-000003 (AF® Compact)

pro Karton: 8 Stk.

pro Palette: 40 x 8 Stk.

Artikel-Nr. : 220-000110 (Köderschale)

pro Karton: 40 Stk.

Artikel-Nr. : 390-000205 (Kabelbinder)

pro Karton: 100 Stk.



A AF° FORTIS

Eine starke und vielseitige Metallköderstation die den hohen Qualitätsstandards der AF°-Reihe entspricht. Stark von außen... intelligent von innen.

Eigenschaft:

- hochwertige Metallköderstation
- die robuste, aus einem Guss bestehende AF° Fortis Köderstation, verfügt über eine herausnehmbare Köderschale und bietet Platz für alle Köderformulierungen - Paste, loser Köder, Blöcke, Flüssigköder sowie Schlagfallen
- vier Köderstangen liegen jeder Station bei und können sowohl horizontal als auch vertikal verwendet werden
- das Schloss befindet sich auf dem Deckel und ist daher leicht zugänglich
- erhältlich in Schwarz und Grün, pulverbeschichtet, sehr hochwertige, matte Ausführung
- durch erhöhte Eingänge wird das seitliche Eindringen von Wasser verhindert. Eingearbeitete Rampen sorgen dafür, dass die Nager die Box dennoch leicht betreten können
- kompatibel mit dem AF° Erdanker für den Einsatz auf weichen Untergründen

• bedruckbar ab 4 Kartons

Maße: B: 30,3 cm, T: 19,6 cm, H: 11,5 cm

Artikel-Nr. : 205-000205 (AF° Fortis schwarz)	pro Einheit:	1 Stk.	
	pro Karton:	6 Stk.	
Artikel-Nr. : 205-000206 (AF° Fortis grün)	pro Einheit:	1 Stk.	
	pro Karton:	6 Stk.	
Artikel-Nr. : 220-000259 (AF° Fortis Schlüssel)	pro Einheit:	1 Stk.	



NAGERBEKÄMPFUNG



www.pestscan.eu

SCAN ME



PestScan

Serving you to simplify.

WIR MACHEN ES MÖGLICH



Die Software für anspruchsvolle Schädlingsbekämpfer.



A AF® AMICUS

Wildtierfreundliche Rattenbekämpfung

Eigenschaft:

- artspezifische Köderstation
- reduziert das Risiko des Eindringens von Nicht-Zielorganismen
- reduziert das Risiko bei der Verwendung von Schlagfallen
- stoppt Schneckenschäden an Rodentiziden
- die einzigartigen, patentierten, nach unten gerichteten Röhren locken Ratten auf natürliche Weise an und ermöglichen es ihnen, in die Box hinaufzuklettern und so Zugang zu den darin befindlichen Rodentiziden oder Fallen zu erhalten
- AF® Amicus eignet sich für viele Köderformulierungen und kann bei Bedarf auch mit Rattenschlagfallen verwendet werden
- AF® Amicus ist für den Techniker leicht zugänglich und verfügt über eine abnehmbare Tür, die auch als nützliche Ablagefläche dient, und nimmt viele der üblichen Arten von Rodentiziden und Fallen auf
- die Verringerung der Risiken für wild lebende Tiere sollte im Rahmen einer Umweltverträglichkeitsprüfung berücksichtigt werden
- ✓ bei den Tests gab es keine Hinweise auf das Eindringen von Nicht-Zielarten, wie Feld- und Wühlmäuse, in die Box
- ✓ ein Eindringen von Schnecken konnte nicht festgestellt werden, was Rodentizidschäden verhindert
- Schablone im Lieferumfang (ganzer Karton) enthalten - der Standfuß kann zur Erdverankerung separat erworben werden

bedruckbar ab 8 Kartons

Maße: B: 42 cm, T: 24,3 cm, H: 30,5 cm

Artikel-Nr. : 205-000211 (Amicus)

pro Karton: 4 Stk.

Artikel-Nr. : 220-000262 (Halterung)

pro Karton: 1 Stk.

B AF® UNDERGROUND

In der AF® Underground sind alle hervorragenden Eigenschaften der AF® Reihe vereint. Sie bietet zusätzliche Vielseitigkeit, Sicherheit und Diskretion, die keine andere Köderstation bietet.

Eigenschaft:

Die AF® Underground wird im Boden eingegraben, mit Erde ausgekleidet und schafft somit die natürlichste Umgebung zur Nahrungsaufnahme für Nager. Für besonders nervöse Nagetiere bieten die Zugangstunnel zusätzliche Eintritts- und Fluchtwege. Diese können mit in die Erde eingegraben werden, so dass an der Oberfläche nur die Tunneleingänge zu sehen sind.

- die diskrete Station wurde entwickelt um im Boden eingegraben zu werden, während der Deckel das Aussehen eines Kanalschachtes imitiert.
- manipulationssichere Köderstation
- stark und widerstandsfähig gegen Umwelteinflüsse
- vielseitig - die Länge der Eingangstunnel ist individuell kürzbar und kann auch Ihre Bedürfnis angepasst werden
- mit Hilfe von Köderstangen können Köderblöcke sicher fixiert werden um ein Verschleppen zu verhindern
- Befestigung der Station mit Hilfe von Erdankern, oder bei dauerhafter Platzierung, durch Einzementieren
- die Station wird im Boden auf Kies gesetzt. Durch Löcher in der Basis kann eintretendes Wasser ablaufen um den Köder lange frisch zu halten
- gefederter Deckel zur Unterstützung der Wartung
- im Lieferumfang ist 1 m Tunnel enthalten. Weitere Tunnel können als Zubehör erworben werden
- diskret und sicher für öffentliche Bereiche wie Gras- und Gebüschanlagen rund um Einkaufszentren

Maße: B: 35,5 cm, T: 35,5 cm, H: 12 cm

Artikel-Nr. : 205-000062 (AF® Underground)

pro Karton: 1 Stk. inkl. 1 m Tunnel

Artikel-Nr. : 220-000123 (Tunnel)

pro Karton: 1 x 1 m



A AF® TYRE BAITER

Eigenschaft:	Ideal für den Einsatz auf Bauernhöfen und Deponien
	<ul style="list-style-type: none"> • ermutigt zur Nahrungsaufnahme in der Gruppe • erhöht die Köderaufnahme, indem ein natürlicher Futterplatz bereitgestellt wird • schützt den Köder vor größeren Nichtzieltieren • umweltbewusstes Design - Wiederverwendung alter Reifen • maximaler Reifendurchmesser: 640 mm (Reifen nicht im Lieferumfang enthalten) • eine Packung mit 3 Ersatzheringen ist separat als Zubehör erhältlich • eine passende Köderstange, zur Befestigung von Blöcken, ist separat als Zubehör erhältlich • zur verdeckten Köderauslage (nicht abschließbar) • bestehend aus Reifenhaltegestell mit Deckel, Köderhaken und Ankerstiften
Maße:	D: 64 cm

Artikel-Nr. : 205-000060 (AF® Tyre Baiter)	pro Karton:	1 Stk.		
Artikel-Nr. : 220-000111 (Ersatzköderstab)	pro Packung:	1 Stk.		



B PROTECTA® EVO EDGE

Eigenschaft:	Vielseitige und effiziente manipulationssichere Köderstation
	<p>PROTECTA EVO Edge ist eine vielseitige Nagetierköderstation, die einfach zu bedienen und zu warten ist. Die Station lässt sich mit dem EVO-Schlüssel von Bell schnell öffnen und schließen. Der eingebaute Halter für die Wartungskarte, das seitlich zu öffnende Design und die abgerundeten Innenwände ermöglichen eine schnelle Wartung und maximieren die Produktivität des Technikers. Die Station verfügt über eine große Köderkapazität, die bis zu acht 28g- oder vier 225g-Boxen sicher in der Station hält, und wird mit vertikalen Sicherungsstangen geliefert.</p> <p>Die PROTECTA EVO Edge ist nicht nur für Köder ausgelegt, sondern bietet auch Platz für zwei TRAPPER Mini T-Rex Mäusefallen oder eine TRAPPER T-Rex Rattenfalle, die in der Laufbahn nach vorne gestellt werden kann. Techniker können ihre Köder- oder Fangtaktik schnell anpassen, ohne dass sie ihre Ausrüstung austauschen müssen.</p> <ul style="list-style-type: none"> • hergestellt aus 100 % recyceltem, hochbelastbarem, spritzgegossenem Kunststoff • die hinteren Befestigungslöcher ermöglichen die Befestigung der Station an einem Zaun • Öffnung an der Unterseite für die Verwendung von Erdankern oder als Abflussloch für eindringendes Wasser • EVO Schlüsselssystem (ganzer Karton enthalten) für einen schnellen und einfachen Zugriff
Maße:	B: 24 cm, T: 21 cm, H: 12 cm

Artikel-Nr. : 205-000207	pro Karton:	6 Stk.		
---------------------------------	-------------	--------	--	--



C PROTECTA® EVO® AMBUSH

Eigenschaft:	Die fortschrittlichste Low-Profile-Köderstation
	<p>Die Protecta® EVO® AMBUSH® passt perfekt in enge Beköderungssituationen und liegt nahe am Boden. Trotz ihres niedrigen Profils bietet die EVO® AMBUSH® immer noch Platz für die TRAPPER® T-REX™ Rattenfalle.</p> <p>Die EVO® AMBUSH® verfügt außerdem über die bekannten Merkmale aller EVO®-Stationen: das gleiche Einzelschloss für eine schnelle Wartung und die herausnehmbare Schale für eine einfache Reinigung.</p> <ul style="list-style-type: none"> • Schnell: Ein einziger Verriegelungsmechanismus ermöglicht eine schnelle Wartung in Kombination mit einer Station, die stark genug ist, um einen hohen Grad an Manipulationssicherheit zu bieten. Enthält 4 vertikale Köderstangen und eine herausnehmbare Schale mit abgerundeten Ecken für eine schnelle Wartung der Station. • Vielseitig: Ob Köder oder Falle, die AMBUSH™ bietet mehrere Optionen, um den Bedürfnissen Ihrer Kunden gerecht zu werden. Sie kann entweder eine T-REX™-Rattenfalle, eine MINI-REX™-Mausfalle oder bis zu 4 BLOX-Köder aufnehmen. • Weitere Merkmale: <ul style="list-style-type: none"> ✓ hergestellt aus 100% recyceltem, hochbelastbarem, spritzgegossenem Kunststoff ✓ Schlüsselführung; symmetrischer Schlüssel passt sich selbstständig dem Schloss an
Maße:	B: 26 cm, T: 21,6 cm, H: 10,8 cm

Artikel-Nr. : 205-000065	pro Karton:	6 Stk.		
---------------------------------	-------------	--------	--	--





A PROTECTA® EVO® CIRCUIT

Eigenschaft:

Die Protecta EVO® CIRCUIT® ist das perfekte Design für professionelle Ergebnisse. Sie verfügt über simulierte Anschlüsse, die in die Seiten der Station gleiten und sie wie einen Stromkasten aussehen lassen. Die EVO® CIRCUIT® eignet sich perfekt für sensible Kunden, bei denen Diskretion unerlässlich ist, und ist nicht umsonst so unauffällig.

Die EVO® CIRCUIT® verfügt außerdem über die bekannten Merkmale aller EVO®-Stationen: das gleiche Einzelschloss für eine schnelle Wartung und die herausnehmbare Schale für eine einfache Reinigung.

- **Schnell:** Ein einziger Verriegelungsmechanismus ermöglicht eine schnelle Wartung in Kombination mit einer Station, die stark genug ist, um einen hohen Grad an Manipulationssicherheit zu bieten. Enthält 4 vertikale Köderstangen und eine herausnehmbare Schale mit abgerundeten Ecken für eine schnelle Wartung der Station.
- **der CIRCUIT® lässt sich leicht an der Wand befestigen.** Durch die Befestigungslöcher an der Rückseite kann die Station auch an einem Zaun befestigt werden.
- **Vielseitig:** Ob Köder oder als Falle, CIRCUIT® bietet zahlreiche Optionen, um den Bedürfnissen Ihrer Kunden gerecht zu werden. Wenn sie vertikal montiert wird, kann er 8 Köderblöcke aufnehmen. Horizontal kann er entweder eine T-REX™ Rattenfalle, eine MINI-REX™ Mausefalle oder bis zu 4 Köderblöcke aufnehmen.
- **Weitere Merkmale:**
 - ✓ enthält zwei simulierte Anschlüsse, die sich leicht anbringen und entfernen lassen
 - ✓ die Station kann sowohl horizontal als auch vertikal verwendet werden
 - ✓ hergestellt aus 100% recyceltem, strapazierfähigem, spritzgegossenem Kunststoff.
 - ✓ Öffnung an der Unterseite für die Verwendung von Erdankern oder als Abflussloch für eindringendes Wasser

Maße: B: 24 cm, T: 22,8 cm, H: 10 cm

Artikel-Nr. : 205-00067 pro Karton: 6 Stk.



B PROTECTA® EVO® EXPRESS

Eigenschaft:

Mit Protecta EVO® EXPRESS™ verbringen die Techniker deutlich weniger Zeit mit der Einrichtung eines Kunden und der Wartung der Köderstationen. Die zusätzliche Zeit kann genutzt werden, um die Nagetieraktivität besser zu untersuchen und zu bewerten, Ausschussmaßnahmen durchzuführen oder einfach die Rentabilität des Kunden zu steigern.

- **Schnell:** Ein einziger Verriegelungsmechanismus ermöglicht eine schnelle Wartung in Kombination mit einer Station, die stark genug ist, um einen hohen Grad an Manipulationssicherheit zu bieten. Enthält 4 vertikale Köderstangen (für 8 Blöcke) und eine herausnehmbare Schale mit abgerundeten Ecken für eine schnelle Wartung der Station.
- **Mehrere Verankerungsoptionen:** Die EXPRESS™ ist eine sichere Station mit einem professionellen Aussehen. Sie ist mit einem vorinstallierten Betonblock beschwert. Die Station hat außerdem ein Loch im Sockel für die Sicherung mit Erdankern und Löcher auf der Rückseite für die Befestigung an einem Zaun.
- **die angeschrägten Eingänge halten Köder und Schlagfallen außerhalb der Reichweite von Kindern und Wildtieren, die nicht zu den Zieltieren gehören, und sorgen so für Sicherheit.**
- **Vielseitig:** Ob mit Köder oder Schlagfalle, die EXPRESS™ bietet mehrere Optionen, um den Bedürfnissen Ihrer Kunden gerecht zu werden. Sie kann entweder 2 T-Rex Rattenfallen, 2 Mini-Rex Mäusefallen, bis zu 8 Köderblöcke oder eine Kombination dieser Optionen aufnehmen, um Ihren Anforderungen am besten zu entsprechen.
- **Weitere Merkmale:**
 - ✓ Hergestellt aus 100% recyceltem, hochbelastbarem, spritzgegossenem Kunststoff
 - ✓ Durch den Rampeneingang bleibt der Köder vor eindringendem Wasser geschützt

Maße: B: 31 cm, T: 26,5 cm, H: 15,2 cm

Artikel-Nr. : 205-00097 pro Karton: 2 Stk.



C PROTECTA® EVO® LANDSCAPE

Eigenschaft:

PROTECTA EVO® Landscape sieht einem Felsen zum Verwecheln ähnlich und ist eine Rattenköderstation, die sich perfekt in die Umgebung einfügt. Die realistischen Farben - Sandstein und Granit - und die natürlich strukturierte Oberfläche verleihen dieser Köderstation das authentische Aussehen eines Felsens.

Das Einzelschloss mit dem EVO-Schlüssel bietet zusätzliche Sicherheit und ermöglicht ein einfaches Öffnen und Schließen. Die Wartung der Station ist dank des eingebauten Kartenhalters für das Wartungsprotokoll, der einteiligen Auskleidung und des seitlich zu öffnenden Designs einfach. Das Wartungsprotokoll kann bei Bedarf auch mit einem Reißverschluss an der Außenseite der Station befestigt werden.

Vier vertikale Köderstangen halten acht 15g, 20g oder 28g BLOX sicher in der Station. Außerdem fasst sie eine TRAPPER T-Rex Rattenschlagfalle. Die Station besteht aus strapazierfähigem, spritzgegossenem Kunststoff mit einem haltbaren Scharnier, das für häufige Wartungsarbeiten ausgelegt ist. Abflussloch im Boden der Station, so bleibt der Köder vor eventuell eindringendem Wasser geschützt.

Maße: B: 33 cm, T: 28 cm, H: 18 cm

Artikel-Nr. : 205-000114 (Granit) pro Karton: 4 Stk.

Artikel-Nr. : 205-000045 (Sand) pro Karton: 4 Stk.

A PROTECTA® SIDEKICK

Eigenschaft::	PROTECTA Sidekick ist eine kostengünstige Möglichkeit, von nicht manipulationssicheren Köderstationen auf die Sicherheit und hohe Qualität von manipulationssicheren Stationen umzusteigen.
	Sidekick ist aus schlagfestem, spritzgegossenem Kunststoff gefertigt und hält auch extremen Temperaturen stand.
	Im Einsatz funktioniert sie sowohl als Köderstation als auch als Monitoringstation. Vier vertikale Köderstangen ermöglichen das sichere Auslegen von bis zu acht 28 g Blöcke oder eine Trapper T-Rex Rattenschlagfalle.
	Die einfach zu bedienende Sidekick lässt sich zur Seite hin öffnen, um eine schnelle und bequeme Wartung zu ermöglichen, selbst wenn die Station gesichert ist. Die Innenkanten sind für eine einfache Reinigung abgerundet.
Maße:	B: 22,2 cm, T: 24,8 cm, H: 11,4 cm

Artikel-Nr. : 205-000049

pro Karton: 6 Stk.

**B PROTECTA® SHIELD**

Eigenschaft:	Die Protecta Shield wurde als leistungsstarke und effiziente Köderstation entwickelt, die preislich sehr wettbewerbsfähig ist. Die Shield ist ideal für den Einsatz im privaten und gewerblichen Bereich und wird sich als Köderstation für viele Nagetierbekämpfungsprogramme durchsetzen.
	Shield ist eine schlanke, wartungsarme Köderstation. Unter den Köderstationen für Nager ist Protecta Shield die wirtschaftlichste und benutzerfreundlichste, da sie sich mit einem Druckschlüssel leicht öffnen lässt.
Vorteile:	<ul style="list-style-type: none"> • leicht zu öffnendes Druckschlüsselsystem für schnelle und bequeme Wartung • die wirtschaftlichste Köderstation im Bell Sortiment • abgerundete Innenwände für einfaches Reinigen • fest installierte Köderstangen sichern den Köder und fallen beim Reinigen nicht heraus • kompakte Größe für eine vielseitige Platzierung der Station • fasst 3 x 28g BLOX-Köder oder Pastenködersachets • hochbelastbare Kunststoff-Polymer-Konstruktion, die extremen Temperaturen standhält
	Maße:

Artikel-Nr. : 205-000185

pro Karton: 12 Stk.

**C PROTECTA® LP**

Eigenschaft:	PROTECTA LP ist eine dreieckige Rattenköderstation, die in Ecken und bündig an Wänden entlang platziert werden kann, wo Nagetiere unterwegs sind. Ihr "Low Profile" macht sie ideal für den Einsatz in Innenräumen unter Paletten und an anderen engen Köderstellen.
	Patentierte innere Leitschienen führen die Nager direkt zum Köder. Blöcke passen auf horizontale und vertikale Köder-Sicherungsstangen, die den Köder sicher in der Station halten.
	Diese manipulationssichere Köderstation verriegelt automatisch, wenn sie geschlossen ist, und lässt sich mit einem LP Schlüssel (im Lieferumfang bei ganzen Karton enthalten) entriegeln. Durch die leichte Zugänglichkeit wird die Wartungszeit reduziert.
Maße:	B: 35 cm, T: 23 cm, H: 8,5 cm

Artikel-Nr. : 205-000040

pro Karton: 6 Stk.

pro Palette: 44 x 6 Stk.

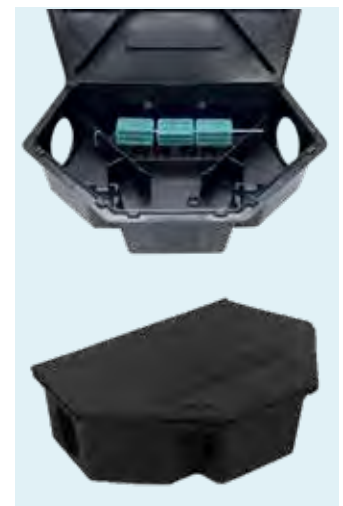

**A ECORODENT CRYSTAL**

- Eigenschaft:
- Eine innovative und vielseitige Nagerköderstation aus hochwertigem HD-Polypropylen, die waagrecht auf dem Boden oder senkrecht an der Wand aufgestellt werden kann.
 - Im Inneren befindet sich eine spezielle, aus thermogeformten Material bestehende, Köderschale, die sowohl festen Köderblöcken oder Pastensachets Platz bietet. Ebenfalls kann eine Schlagfalle mittig platziert werden, welche durch den transparenten Deckel überprüft werden kann.
 - Um die Vielseitigkeit zu erhöhen, kann in einem speziellen Fach am Boden der Station eine Klebefläche zur Bekämpfung von kriechenden Insekten eingesetzt werden. Die Insekten gelangen durch Schlitze in die Station.
 - Die Köderstation ist mit einem separat erhältlichen Spezialschlüssel zu öffnen.
 - Erhältlich in den Ausführungen komplett schwarz oder schwarzer Körper, transparenter Deckel.

Maße: B: 25 cm, T: 18 cm, H: 12 cm

Artikel-Nr. : 205-000230 (schwarz)	pro Karton:	20 Stk.		
Artikel-Nr. : 205-000228 (klar)	pro Karton:	20 Stk.		
Artikel-Nr. : 220-000134 (Schlüssel)	pro Karton:	1 Stk.		

**B ECORODENT ULISSE**

- Eigenschaft:
- Eine patentierte und äußerst vielseitige Nagerköderstation aus HD-Polypropylen, mit einem speziellen Einsatzfach ausgestattet, um Nagern den Zugang zu erleichtern.
 - Die Station verfügt über insgesamt 5 Zugangspunkte an 3 Seiten. Bei horizontaler Anordnung auf dem Boden, können Ratten über 2 Zugangspunkte in die Station gelangen. Bei senkrechter Aufstellung an der Wand, sogar über 3.
 - Dank der großzügigen Maße können sich auch größere Ratte leicht horizontal bewegen, oder vertikal klettern. Das spezielle Einsatzfach bietet Platz für Köderblöcke oder Rattenschlagfallen (T-Rex oder Kness Ratte).
 - Die Köderstation ist mit einem separat erhältlichen Spezialschlüssel zu öffnen.
 - Erhältlich in den Ausführungen komplett schwarz oder schwarzer Körper, transparenter Deckel.

Maße: B: 23,5 cm, T: 27,5 cm, H: 10,5 cm

Artikel-Nr. : 205-000231 (schwarz)	pro Karton:	12 Stk.		
Artikel-Nr. : 205-000227 (klar)	pro Karton:	12 Stk.		
Artikel-Nr. : 220-000134 (Schlüssel)	pro Karton:	1 Stk.		

**C ROGUARD® „X-TRA“ RATTENKÖDERSTATION**

- Eigenschaft:
- schwarze robuste Kunststoffköderstation
 - stapelbar
 - für den Innen- und Außenbereich
 - zu öffnen mit Roguard® Schlüssel
 - Einsatz von Schlagfallen ist möglich
 - Schlüssel und Köderstangen sind im Lieferumfang (ganzer Karton) enthalten

Maße: B: 28 cm, T: 25 cm, H: 13 cm

Artikel-Nr. : 205-000055	pro Karton:	12 Stk.		
---------------------------------	-------------	---------	--	--

**D RISTORAT RATTENKÖDERSTATION**

- Eigenschaft:
- schwarze Kunststoffköderstation
 - zu Öffnen mit Inbus Schlüssel (Schlüssel im Lieferumfang (ganzer Karton)) enthalten
 - gut geeignet für Schüttköder
 - Befestigungszubehör zum Anbringen an Mülleimern, Zäunen oder Bäumen ist im Lieferumfang inbegriffen

Maße: B: 29 cm, T: 30 cm, H: 16 cm

Artikel-Nr. : 205-000052	pro Karton:	12 Stk.		
---------------------------------	-------------	---------	--	--

TUNNEL MIT VERSCHLUSS (KUNSTSTOFF)

A AF® TUNNEL

Klein, unauffällig und diskret

Eigenschaft:

- ein kompakter und robuster Rattentunnel mit den gleichen Qualitätsmerkmalen der AF® Reihe
- neues AF®-Schlüssel-System ermöglicht ein noch schnelleres Öffnen
- Köderblöcke und Pasten-Vliestütchen können diskret und sicher mit der Köderstange im Deckel positioniert werden. Dies erlaubt eine Platzierung des Köders entfernt vom Boden, was diesen vor einlaufendem Wasser schützt
- Befestigungs-Schlüsseloch im Boden - die Box kann mit dem Boden verschraubt werden, indem mit einer Flachkopfschraube die Basis durch den Schlüsselochenschlitz mit dem Boden verankert wird
- 2 Kness Mäuseschlagfallen oder Trapper Mini Rex können im mittleren Fach untergebracht werden

- bedruckbar ab 10 Kartons

Maße: L: 32 cm, B: 13 cm, H: 11 cm

Artikel-Nr. : 210-000005	pro Karton:	12 Stk.		
	pro Palette:	42 x 12 Stk.		
Artikel-Nr. : 220-000255 (Schlüssel)	1 Stk.			



B PROTECTA® EVO TUNNEL

Der PROTECTA® EVO® TUNNEL™ ist eine wirtschaftliche und vielseitige Möglichkeit, Schlagfallen zu schützen.

Eigenschaft:

Der Tunnel kann sowohl im Innen- als auch im Außenbereich eingesetzt und mit Kabelbindern sowohl in vertikaler als auch horizontaler Position an Zäunen oder Rohren befestigt werden. Der EVO TUNNEL hat ein niedriges und diskretes Profil und bietet eine manipulationssichere Basis für eine Vielzahl von Ratten- und Mäuseschlagfallen.

PROTECTA EVO TUNNEL bietet Platz für zwei TRAPPER® T-REX® Rattenschlagfallen, die in der EVO TUNNEL Basis befestigt werden. Der EVO TUNNEL kann auch mausgroße Produkte wie zwei Mini-Rex-Mausfallen fassen. PROTECTA EVO TUNNEL lässt sich mit dem EVO-Schlüssel von Bell schnell öffnen und verriegeln, und die Tunnel sind zur einfachen Handhabung stapelbar.

Maße: B: 45 cm, T: 13 cm, H: 10,5 cm

Artikel-Nr. : 205-000209	pro Karton:	6 Stk.		
	pro Palette:	72 x 6 Stk.		



TUNNEL MIT VERSCHLUSS (METALL)

C RATTENTUNNEL METALL NR. 8-A

Eigenschaft:

- 40 cm langer Tunnel aus Zinkblech mit rundem Eingang
- Deckel abnehmbar
- mit Bohrungen für Wand- und Bodenmontage
- inklusive Köderschale
- zu öffnen mit Torx Schlüssel (nicht im Lieferumfang enthalten)

Maße: L: 40 cm, B: 9 cm, H: 8,5 cm

Artikel-Nr. : 205-000089 (Tunnel 8A)	pro Karton:	1 Stk.		
	pro Umkarton:	24 Stk.		
Artikel-Nr. : 205-000103 (Köderschale)	pro Stück:	1 Stk.		





A AF® RATTENTUNNEL METALL

- Eigenschaft:
- Tunnel aus Zinkblech mit runden Eingängen
 - Bodenaussparungen erhöhen die Annahme und ermöglichen einen komfortablen Transport
 - Deckel aufklappbar und mit einem Imbus-Schlüssel zu öffnen (nicht im Lieferumfang enthalten)
 - der aufgeklappte Deckel hält selbstständig offen, was die Reinigung und Bestückung vereinfacht
 - ebenfalls vereinfacht der an einer Feder befestigte Köderstab den Serviceintervall, da er sich nach dem Lösen automatisch nach oben öffnet
 - der Verschlussmechanismus ist mit einem Rostschutz versehen
 - Ködertange ist in der Köderschale verankert
 - mit Bohrungen für Wandmontage
 - stapelbar, da die Imbusschraube im Deckel versenkt ist

Maße: Long: L: 60 cm, B: 7,5 cm, H: 8,2 cm | Short: L: 40 cm, B: 7,5 cm, H: 8,2 cm

Artikel-Nr. : 205-000233 (long)	pro Karton:	1 Stück	
	pro Umkarton:	12 Stück	
Artikel-Nr. : 205-000226 (short)	pro Karton:	1 Stück	
	pro Umkarton:	12 Stück	



B RATTENTUNNEL METALL NR. 8-B

- Eigenschaft:
- 40 cm langer Tunnel aus Zinkblech mit rundem Eingang
 - Deckel inkl. Vorder- und Rückwand abnehmbar
 - mit Bohrungen für Wand- und Bodenmontage
 - inklusive Köderschale
 - zu öffnen mit Torx Schlüssel (nicht im Lieferumfang enthalten)

Maße: L: 40 cm, B: 9 cm, H: 8,5 cm

Artikel-Nr. : 205-000090 (Tunnel 8B)	pro Karton:	1 Stk.	
	pro Umkarton:	24 Stk.	
Artikel-Nr. : 205-000103 (Köderschale)	pro Stück:	1 Stk.	

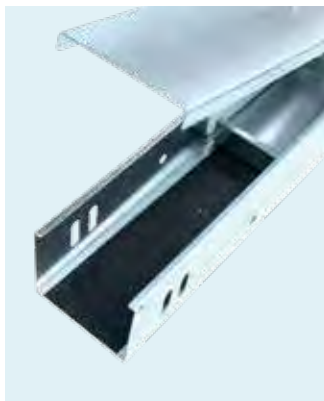

C METALLTUNNEL EB2

- Eigenschaft:
- 60 cm langer Tunnel aus Zinkblech
 - mit Bohrungen für Wand- und Bodenmontage
 - innere Köderschale kann einfach entfernt, gereinigt und wiederverwendet werden
 - besondere Struktur des Laufwegs verbessert die Annahme des Tunnels von Nagern
 - zu öffnen mit Torx Schlüssel (nicht im Lieferumfang enthalten)
 - Deckel aufklappbar

Maße: L: 60 cm, B: 9 cm, H: 7,5 cm

Artikel-Nr. : 205-000093	pro Karton:	1 Stk.	
	pro Umkarton:	15 Stk.	



D PINSCHER - KÖDERHALTER

Vorrichtung zum Halten von Köderblöcken, Portionsbeuteln und Pastensachets in Metallköderstationen.

- Eigenschaft:
- schnelle und einfach Befestigung
 - Arretierung zwischen Deckel und Seitenwand der Köderstation
 - keine Verschleppung von Ködern
 - hergestellt aus Edelstahl
 - geeignet für die gängigsten Metallköderstationen

Maße: L: 6 cm, B: 2,2 cm, H: 6,7 cm

Artikel-Nr. : 220-000266	pro Karton:	1 Stk.	
	pro Umkarton:	24 Stk.	

FALTSCHACHTELN

A MÄUSEKÖDERFALTSCHACHTELN

Eigenschaft:	<ul style="list-style-type: none"> • weiße, wachsbeschichtete Pappstation mit roter Aufschrift • erhältlich mit Loch • gilt nicht als manipulationssichere Köderstation im Rahmen der Risikominderungsmaßnahmen <p>- bedruckbar ab 100 Kartons</p>
Maße:	B: 10 cm, T: 15 cm, H: 6 cm

Artikel-Nr. : 710-000043

pro Karton: 100 Stk.



RATTENKÖDERSTATION OHNE VERSCHLUSS

B PROTECTA®

Eigenschaft:	<p>Die strapazierfähige PROTECTA-Köderstation besteht aus spritzgegossenem Kunststoff und hält selbst den härtesten Ködereinsatz im Innen- und Außenbereich stand. Diese nicht manipulationssichere Köderstation verfügt über ein langlebiges "lebendes Scharnier", mit dem Techniker die Station über 100.000 Mal öffnen und schließen können, ohne dass sie bricht.</p> <p>Die PROTECTA Köderstation eignet sich ideal für das Anlegen von Ködern im Umkreis und kann für zusätzliche Sicherheit an einer festen Struktur befestigt oder im Boden verankert werden. Sie wird mit einer Sicherungsschraube verriegelt und mit einem Inbusschlüssel (im Lieferumfang enthalten) entriegelt. Ein Vorhängeschloss oder Kabelbinder (im Lieferumfang enthalten) funktioniert ebenfalls.</p> <p>Die PROTECTA-Köderstation fasst bis zu 450 g Köder oder eine T-Rex-Rattenfalle. Horizontale und vertikale Köderbefestigungsstangen halten die Köderblöcke sicher in der Station. Der Köder hält auch länger, da er durch die Stangen über die Feuchtigkeit am Boden der Station hinausragt.</p>
Maße:	B: 28 cm, T: 30 cm, H: 15,5 cm

Artikel-Nr. : 205-000042

pro Karton: 6 Stk.



C RATTENKÖDERBOX NR. 5

Eigenschaft:	<p>Die Rattenköderbox Nr. 5 ist eine wirtschaftliche Möglichkeit, Köder in Situationen zu platzieren, die keine manipulationssicheren Köderstationen erfordern.</p> <p>Nr. 5 fassen diverse Rodentizide und passen bündig an die Wand, sodass die Nager leicht eindringen können. Sie verfügt über eine automatische Sperre an der Rückseite und einen Nylonverschluss an der Vorderseite.</p> <p>Sie ist stapelbar und gilt nicht als manipulationssichere Köderstation im Rahmen der Risikominderungsmaßnahmen</p>
Maße:	B: 23 cm, T: 20 cm, H: 11 cm

Artikel-Nr. : 205-000039

pro Karton: 24 Stk.



EPP-SYSTEME

**A RATTEN-SCHLAGFALLENSYSTEM RX1**

Eigenschaft:	<ul style="list-style-type: none"> • Seitliche Aufnahme zur einfachen Nachlegung von rodentiziden Ködern ohne das System zu öffnen! • zur schnellen und problemlosen Beseitigung von Wanderratten • besondere Akzeptanz aufgrund nur eines Eingangs und größerer Innenhöhe des Systems (natürliche Position zur Nahrungsaufnahme) • zur Verwendung mit einer Rattenschlagfalle oder Positionierung von Antikoagulanzen • zugriffssichere Bauweise • transparenter Deckel durch schieben zu öffnen oder zu schließen • optional mit Schraube verschließbar (im Lieferumfang enthalten) <p>Ködermaterialien werden bereits nach kurzer Zeit von den Tieren akzeptiert und akute Behandlungen mit dem Einsatz einer Schlagfalle stark beschleunigt. Das wärmeisolierende EPP-Material bietet den Nagetieren einen Untergrund, der die natürliche Beschaffenheit von Holz oder anderen Stoffen aus der Natur imitiert.</p>
Maße:	B: 55 cm, T: 14 cm, H: 13 cm

Artikel-Nr. : 205-000201

pro Karton: 1 Stk.

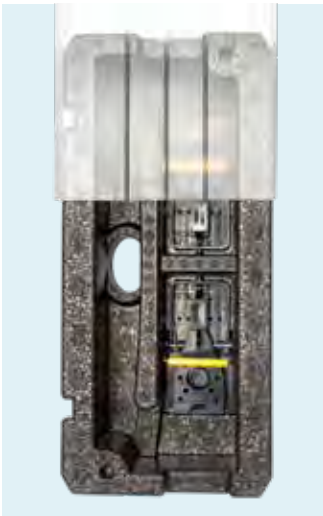
**B MÄUSE-SCHLAGFALLENSYSTEM MX1**

Eigenschaft:	<ul style="list-style-type: none"> • Seitliche Aufnahme zur einfachen Nachlegung von rodentiziden Ködern ohne das System zu öffnen! • zur schnellen und problemlosen Beseitigung von Hausmäusen • Nager gelangen von unten in die Köderkammer: Kinder oder Haustiere haben keinen Zugriff • sofort einsatzbereit bei Verwendung von 2 Schlagfallen (optional erhältlich) • optional mit Schraube verschließbar (im Lieferumfang enthalten) <p>Hausmäuse erreichen die MX1 ausschließlich über die Unterseite des Systems. Dadurch werden die ursprünglichen Laufwege der Tiere nicht manipuliert und die Verstreuung von Ködermaterial ist nahezu ausgeschlossen. Die Station bietet Mäusen aufgrund des wärmeisolierenden EPP-Materials einen komfortablen Rückzugsort, der von Nagetieren während unserer Tests in der Praxis sogar als Niststätte genutzt wurde. Ködermaterialien werden besonders zuverlässig angenommen und akute Behandlungen mit dem Einsatz zweier Schlagfallen enorm beschleunigt.</p>
Maße:	B: 30 cm, T: 13,5 cm, H: 12 cm

Artikel-Nr. : 205-000200

pro Karton: 1 Stk.

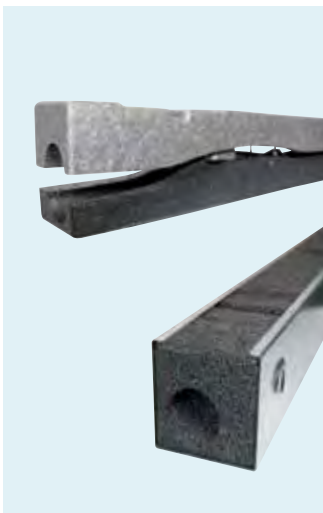
**C EPP SYSTEMBOX NO.1**

Eigenschaft:	<ul style="list-style-type: none"> • zur schnellen und problemlosen Beseitigung von Hausmäusen • für sensible Bereiche, wie Kindergärten oder Wohnungen geeignet • zugriffssichere Bauweise <p>Die EPP-Systembox No. 1 – als Ergänzung zur Speed-Break kann dieses Produkt speziell in Außenbereichen zur Bekämpfung von Hausmäusen eingesetzt werden. Die wärmeisolierende Wirkung von EPP führt zu einer besonders hohen Akzeptanz durch Nagetiere. Die Besonderheit: Kinder und Haustiere können durch die zugriffssichere Bauweise nicht mit Schlagfallen in Kontakt kommen.</p>
Maße:	L: 70 cm, B: 7,2 cm, H: 8,4 cm

Artikel-Nr. : 205-000096 (EPP Box)

pro Karton: 1 Stk.
pro Umkarton: 12 Stk.

Artikel-Nr. : 205-000098 (Tunnel 8E)

pro Karton: 1 Stk.
pro Umkarton: 12 Stk.

Artikel-Nr. : 220-000168 (Spezialaufkleber)

pro Packung: 1 Stk.



NATUREBOX

NEU



Winkel zur Sicherung



Schadnager benötigen sichere und trockene Schlafplätze an denen sie auch ihr Nest bauen können. Im Gegensatz zu Futterstellen sind potenzielle Nestbauplätze in Objekten eher überschaubar und oft feucht und unsicher. Hier setzt die NATUREBOX an und bietet den Tieren diesen Lebensraum und Verbergeort. Statten Sie die Boxen mit weichem Stroh (z.B. aus der Zoohandlung, die Halme dürfen nicht zu kurz sein) aus, damit die Nager ihre Nester damit bauen können. In der mitgelieferten Keramikschale bringen Sie entsprechende Köder aus. Im Inneren der NATUREBOX verzichten wir bewusst auf Kleber oder Kunststoffe und setzen nur natürliche Materialien ein.

Die Systeme sind durch die praktischen Winkel nur mit einer Schraube zu sichern. Warnschilder oder Kontrollpunktnummern können mit einem Tacker befestigt werden. Bei der Kontrolle empfehlen wir die Türen vor dem Öffnen der Box zu verschließen, so können keine Tiere bei einer Inspektion entkommen. Manchmal kann es auch nötig sein, die Nager mit vor Ort vorhandenen Ködern anzulocken und später auf einen Köder mit Wirkstoff umzustellen.

Was macht eine Bekämpfung erfolgreich? Oft ist es nicht der Köder. Gerade wenn es gutes Futter im Überfluss gibt, punktet hier die NATUREBOX. Nicht der Köder lockt die Schadnager in die Box, sondern die Möglichkeit, an einem isolierten, sicheren Ort aus optimalem Material ein Nest zu bauen. Deswegen besteht die Station aus Holz, was dafür sorgt, dass sie sich im Sommer nicht so stark aufheizt und im Winter besser isoliert als Plastik- oder Metallköderstationen. Im Sommer kann auch mit einer zweiten Schale Flüssigkeiten wie Wasser oder Apfelsaft angeboten werden. Gerade in der trockenen Zeit nehmen die Tiere dies dankend an.

Da die Tiere oft in der NATUREBOX sterben, vermeiden wir mögliche Sekundärvergiftungen. Auch das Verschleppen von Ködern ins Nest bleibt natürlich aus und somit auch die Gefahr, dass Köder offen im Objekt oder im Außenbereich zu finden sind.

Das eingestreute Stroh ist regelmäßig zu tauschen. In Innenbereichen reicht es oft aus, dies jährlich zu tun. Im Außenbereich kann es wegen der Witterung optimaler sein einen Abstand von 6-8 Wochen zu wählen. Kot ist in den meisten Fällen nicht der Grund eines Strohwechsels, wer hat schon sein WC im Schlafzimmer?

Bei einer Anwendung im Außenbereich sollten Sie den Deckel und den Fußboden mit einer Hartfaserplatte schützen.

Gerade in landwirtschaftlichen Betrieben aber auch in Logistikbereichen wurden sehr gute Erfolge mit der NATUREBOX erzielt.

Im Lieferumfang pro Set sind enthalten:

- 1 Naturebox
- 1 Keramikschale
- 1 Schraube
- 2 Plexiglastore mit Fixierstiften

Typ Ratte Maße: 60 x 31 x 20 cm (B x T x H)

Typ Maus Maße: 20 x 20 x 20 cm (B x T x H)



Plexiglastor mit Fixierstift



Artikel-Nr. : 240-000169 (Maus)

pro Karton: 1 Set

Artikel-Nr. : 240-000170 (Ratte)

pro Karton: 1 Set

MÄUSEKÖDERSTATION MIT VERSCHLUSS



A AF® MAUSBOX MAXI

Eine Box in traditioneller Form, ausgestattet mit großartigen Funktionen, viele davon exklusiv für die AF® Maxi

Eigenschaft:

- abnehmbarer Deckel für einfache Wartung und Protokollierung
- eingearbeitete "Flügel" halten die beliebtesten Blockköder an Ort und Stelle
- kann auf den AF® Insektenmonitor gesteckt werden um ein integriertes Überwachungs-/Kontrollsystem zu bilden
- optionale Köderschälchen für losen Köder oder Pasten, können optional als Zubehör erworben werden
- Köderstangen können als Zubehör erworben werden und halten Pastenköder-Sachets sicher in der Box
- erhältlich in den Farben Schwarz und Blau
- **bedruckbar ab 25 Kartons**

AF® Schuh - der AF® Schuh kann an der Wand befestigt werden und ermöglicht eine einfache und schnelle Wartung
AF® Maxi Köderschalen - das kleine Schälchen passt ausschließlich in die AF® Maxi und bietet Platz für losen Köder
Befestigungsspanne - die AF® Maxi wird in die Spanne geklemmt und kann zur Wartung einfach raus gezogen werden

Maße: B: 11,5 cm, T: 9 cm, H: 4 cm

Artikel-Nr. : 702-000296 (AF® Maxi Schwarz)	pro Karton:	20 Stk.		
	pro Umkarton	5 x 20 Stk.		
Artikel-Nr. : 702-000262 (AF® Maxi Blau)	pro Karton:	20 Stk.		
	pro Umkarton	5 x 20 Stk.		
Artikel-Nr. : 220-000159 (AF® Maxi Schuh)	pro Karton:	10 Stk.		
	pro Umkarton	5 x 10 Stk.		
Artikel-Nr. : 220-000171 (Befestigungsspanne)	pro Karton:	1 Stk.		
Artikel-Nr. : 220-000130 (Köderschale)	pro Karton:	250 Stk.		
Artikel-Nr. : 220-000112 (Köderstange)	pro Karton:	50 Stk.		



B AF® MAUSBOX SNAPPA

Eigenschaft:

- der getötete Mäusekörper ist nach dem Fang nicht sichtbar, somit diskret für empfindliche Bereiche
- durch die gewundenen Eingänge können Finger nicht in die Box gelangen - zusätzliche Sicherheit
- eine leichte Kontrolldokumentation kann auf einem Inspektionsetikett im Inneren des Deckels platziert werden
- ein zusätzlicher Inspektionsschlitz ermöglicht auf einen Blick zu erkennen, ob die Schlagfalle ausgelöst hat
- abnehmbarer Deckel für einfache Wartung und Protokollierung
- passt auf den AF® Schuh und die AF® Insektenmonitorfalle
- sowohl eine Kness Mäuseschlagfalle, als auch eine Trapper Mini-Rex können mittig platziert werden, sowie Köderblöcke unter Verwendung einer zusätzlichen Köderstange
- zu öffnen mit AF® Schlüssel, welcher im Lieferumfang (ganzer Karton) enthalten ist
- verfügbar in Schwarz und Klar (milchiger Kunststoff)
- Einsatzgebiete sind Wohnbereiche, Lebensmittelbetriebe und alle Arten von sensiblen Bereichen

Maße: B: 14,5 cm, T: 10,5 cm, H: 7,5 cm

Artikel-Nr. : 205-000056 (AF® Snappa Schwarz)	pro Karton:	15 Stk.		
Artikel-Nr. : 205-000063 (AF® Snappa Klar)	pro Karton:	15 Stk.		
Artikel-Nr. : 220-000159 (AF® Schuh)	pro Karton:	10 Stk.		



C PROTECTA® MAUS

Eigenschaft:

Die vielseitig einsetzbare Protecta Maus verfügt über vier Köderstangen, die vier 28 g Köderblöcke sicher fassen können. Um Mäuse mit Hilfe einer Schlagfalle zu fangen, kann eine Trapper Mini-Rex auf die gegossenen Noppen gesetzt werden um einen sicheren Stand zu ermöglichen.

Der Deckel der Protecta Maus lässt sich für eine einfache und schnelle Wartung seitlich öffnen. Zu öffnen mit Protecta® LP & RTU Schlüssel gilt sie als manipulations sichere Köderstation.

Maße: B: 13,5 cm, T: 11,5 cm, H: 6,5 cm

Artikel-Nr. : 205-000061	pro Karton:	12 Stk.		
---------------------------------	-------------	---------	--	--

A PROTECTA® MICRO

Eigenschaft:	<p>PROTECTA Micro Mauseköderstation ist die kleinste und wirtschaftlichste manipulations sichere Köderstation von Bell. PROTECTA Micro wurde speziell für den Einsatz in engen Beköderungs-Situationen entwickelt und passt dort, wo andere manipulations sichere Köderstationen nicht hinkommen.</p> <p>PROTECTA Micro fasst einen 225 g Köderblock und hält ihn von Kindern, Haustieren und anderen Nicht-Zieltieren fern. Micro verfügt über viele der gleichen Qualitätsmerkmale wie die anderen manipulations sicheren Köderstationen von Bell und ist aus stabilem, strapazierfähigem Polymer-Kunststoff gefertigt, der auch extremen Temperaturen standhält.</p> <p>Sie ist einfach zu bedienen, da sie sich beim Schließen automatisch verriegelt und mit dem LP-Schlüssel von Bell entriegelt werden kann. Techniker können die Micro entlang von Wänden, in Ecken und an sehr engen Stellen anbringen. Löcher an beiden Enden bieten Mäusen einen direkten Zugang zur Station.</p>
Maße:	B: 9,5 cm, T: 7,8 cm, H: 3,2 cm

Artikel-Nr. : 205-000069	pro Karton:	12 Stk.		
	pro Umkarton:	12 x 12 Stk.		

**B PROTECTA® RTU**

Eigenschaft:	<p>PROTECTA RTU in Mausegröße fasst Köderblöcke bis 28 g. PROTECTA RTU hat eine dreieckige Form mit abgewinkelten Eintrittslöchern und passt bündig an eine Wand oder in eine Ecke, in der sich Mäuse aufhalten. Sobald Mäuse die Station betreten haben, werden sie durch die inneren Leitbleche der Station zum Köder geführt.</p> <p>Die kompakte PROTECTA RTU passt in enge Köderplätze unter Paletten, in Schränke oder hinter Geräte. Sie besteht aus strapazierfähigem, spritzgegossenem Kunststoff, der auch schwierigen Ködereinsätzen standhält.</p> <p>Diese manipulations sichere Köderstation verriegelt automatisch, wenn sie geschlossen ist, und hält den Köder von Kindern und Nichtzieltieren fern. Durch eine einfache Bewegung mit dem PROTECTA LP-Schlüssel lässt sich die Station einfach wieder öffnen, was die Wartungszeit um bis zu 75 Prozent reduziert.</p>
Maße:	B: 13,5 cm, T: 10 cm, H: 3 cm

Artikel-Nr. : 205-000043	pro Karton:	12 Stk.		
	pro Umkarton:	12 x 12 Stk.		

**C PROTECTA® EVO MAUS**

Eigenschaft:	<p>Die Protecta® EVO® Mouse ist für schnellen Service und schnelle Ergebnisse konzipiert. Sie bietet mit dem EVO-Schlüssel eine schnelle Bestückung und Wartung und fasst entweder Blöcke oder Pastenköder. Es handelt sich um eine vielseitige und zeitsparende Köderstation in Mausgröße, die von Experten für professionelle Ergebnisse entwickelt wurde.</p> <p>Schneller Service: Die EVO Mouse verfügt über einen einzigen Verriegelungsmechanismus, der eine schnelle Wartung ermöglicht. Die Station kann zwei Köderblöcke aufnehmen oder verfügt über Köderstangen für Pastensachets - was die Wartungszeit aufgrund der leichten Zugänglichkeit und der vielseitigen Köderoptionen reduziert.</p> <p>Vielseitiges Design: Durch die dreieckige Form mit abgewinkelten Eingangslöchern passt sie bündig an eine Wand oder in eine Ecke. Die Station ist mit einer abgerundeten Kante versehen, so dass sie sich eng an die Wand anschmiegt. Sie eignet sich sowohl für den Innen- als auch für den Außenbereich und ist dank ihrer geringen Größe ideal für den Einsatz unter Paletten, hinter Geräten oder in Schränken. Platzieren Sie die Köderstationen überall dort, wo sich Nagetiere aufhalten - an den Rändern von Gebäuden und entlang der Laufwege von Nagetieren.</p> <p>Qualität: Aus einem speziellen Kunststoffpolymer gefertigt, hält sie auch extremen Umweltbedingungen stand. Zum Patent angemeldete Innenzähne klemmen Pastenködersachets sicher ein, um eine Verschleppung zu verhindern und ein professionelles, sauberes Aussehen zu gewährleisten.</p>
Maße:	B: 15,2 cm, T: 9,84 cm, H: 3,17 cm

Artikel-Nr. : 205-000182	pro Karton:	12 Stk.		
--------------------------	-------------	---------	--	--

**D MAUSBOX NR.7**

Eigenschaft:	<ul style="list-style-type: none"> • schwarze Kunststoffköderstation • zu öffnen mit Aegis Schlüssel, ist im Lieferumfang (ganzer Karton) enthalten
Maße:	B: 12,5 cm, T: 9,5 cm, H: 4 cm

Artikel-Nr. : 211-000010	pro Karton:	10 Stk.		
--------------------------	-------------	---------	--	--



MÄUSEKÖDERSTATION OHNE VERSCHLUSS



A PROTECTA® KEYLESS

Eigenschaft:

PROTECTA Keyless ohne Schlüssel macht die Wartung schnell und einfach, gilt jedoch nicht als manipulationssichere Köderstation im Rahmen der Risikominderungsmaßnahmen. Die Station verriegeln mit einer schnellen Drehung des Deckels und entriegeln mit einem koordinierten Drücken und Drehen. Das einzigartige kreisförmige Design umfasst drei separate Eingangspunkte für Mäuse. Protecta Keyless verfügt über ein inneres Leitsystem, das es mehreren Mäusen ermöglicht, gleichzeitig zu fressen. PROTECTA Keyless kann entlang von Wänden, in Ecken oder praktisch überall dort eingesetzt werden, wo Techniker einen Köder benötigen. Die Station fasst bis zu zwei Blöcke, so dass in Bereichen mit hohem Nagerdruck ausreichend Köder zur Verfügung stehen. Die Blöcke passen auf die in der Station eingebauten Köderstangen. PROTECTA Keyless wird in der traditionellen schwarzen Farbe geliefert, um eine diskrete Platzierung und ein professionelles Aussehen zu gewährleisten.

Maße:

B: 12 cm, T: 12 cm, H: 5,5 cm

Artikel-Nr. : 205-000085

pro Karton:

12 Stk.

ZUBEHÖR



B AF® TELESKOPARM

Eigenschaft:

Der AF® Teleskoparm kann zum Platzieren oder Wiederaufnehmen von schwer zugänglich platzierten Ködern/ Schlagfallen genutzt werden. Zum Beispiel in unausgebauten Dachböden, Löchern im Dach, Bereichen unterhalb des Bodens oder auf der Rückseite von Maschinen. Der AF® Teleskoparm reduziert die Notwendigkeit von Leitern oder anderem Equipment und macht die Arbeit für den Schädlingsbekämpfer somit sicherer, einfacher und zeitsparender.

Der Arm hat 2 verstellbare Abschnitte, die mit einer einfachen Drehbewegung verriegelt und entriegelt werden können um die Länge zu verstellen.

Zusammengeschoben: 0,85 m - voll ausgezogen: 2,5 m

Artikel-Nr. : 220-000247 (Teleskoparm)

pro Karton:

1 Stk.

Artikel-Nr. : 220-000249 (Kabelbinder)

pro Karton:

100 Stk.

Artikel-Nr. : 220-000248 (Clips)

pro Karton:

100 Stk.



C KÖDERSCHALE NR. 2

Eigenschaft:

Rote einfache Köderschale aus Kunststoff zum offenen Auslegen von Ködern.

Maße:

B: 11,5 cm, T: 9 cm, H: 2 cm

Artikel-Nr. : 290-000028

pro Karton:

100 Stk.

pro Umkarton:

20 x 100 Stk.



D KÖDERSCHALE NR. 3

Eigenschaft:

Innovative Köderschale mit verbesserter stabiler Konstruktion. Durch die höhere Standfestigkeit wird ein Umkippen der Schale verhindert. Die robuste und haltbare Schale besteht aus Polypropylen, ist leicht zu reinigen und wird von Nagern als Futterstelle akzeptiert.

Maße:

B: 18 cm, T: 13 cm, H: 3,5 cm

Artikel-Nr. : 290-000029

pro Karton:

100 Stk.

pro Umkarton:

16 x 100 Stk.

A SCHLÜSSEL

Eigenschaft: Schlüssel für Köderstationen. In der Regel sind diese bei der Abnahme einer vollen Einheit einer Köderstation enthalten.

Artikel-Nr. : 220-00092	A - AF® Schlüssel Metall		
Artikel-Nr. : 220-00095	B - AF® Schlüssel mit Pinsel		
Artikel-Nr. : 220-00259	C - AF® Fortis Schlüssel		
Artikel-Nr. : 220-00255	D - AF® Schlüssel NEU (Tunnel & Amicus)		
Artikel-Nr. : 220-000154	E - Protecta® Evo Schlüssel		
Artikel-Nr. : 220-000102	F - Protecta® LP & RTU Schlüssel		
Artikel-Nr. : 220-000114	G - Roguard Xtra Schlüssel		
Artikel-Nr. : 220-000113	H - Aegis Schlüssel (Nr. 7)		
Artikel-Nr. : 220-000163	I - Torx Schraubendreher		

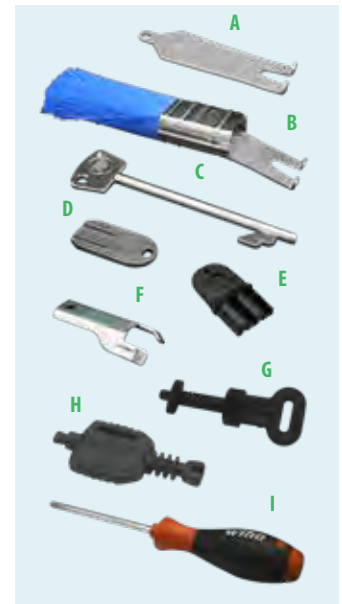

B MULTISCHLÜSSEL

Eigenschaft: Ein Schlüsselsatz zur Verwendung mit den gängigsten Köderstationen, darunter:

- AF® Schlüssel Metall
- AF® Fortis Schlüssel
- Aegis Schlüssel (Nr. 7)
- Protecta® Evo Schlüssel
- Protecta® LP & RTU Schlüssel

Artikel-Nr. : 220-000269	pro Bund:	1 Stk.	
--------------------------	-----------	--------	--



C BEFESTIGUNGSSPANGEN

Eigenschaft: Die Befestigungsspangen bestehen aus Edelstahl und ermöglichen eine einfache Wartung der AF® Maxi oder Protecta® RTU. Die Spangen lassen sich an einer Wand horizontal oder vertikal fest verschrauben. Die Köderstationen werden in die Halterung geklemmt und können zur Wartung einfach herausgezogen werden.

Artikel-Nr. : 220-000171 (für AF® Maxi)	1 Stk.		
Artikel-Nr. : 220-000170 (für Protecta® RTU)	1 Stk.		



D ERDANKER

Eigenschaft: Mit Hilfe der Erdanker lassen sich Köderstationen im Außengelände fest im Boden verankern und verhindern somit Vandalismus oder Entfernen.

Maße: Killgerm® Erdanker: Gesamtlänge Anker: 30,5 cm / davon einschlagbar: 28,5 cm
Sorex Erdanker: Gesamtlänge Anker: 6,5 cm / Draht: ca. 1 m

Artikel-Nr. : 220-000100 (Killgerm® Erdanker)	1 Stk.		
Artikel-Nr. : 220-000160 (Sorex Erdanker)	1 Stk.		
Artikel-Nr. : 220-000161 (Einschlaghilfe)	1 Stk.		



E BEFESTIGUNGSKLEBEPAD

Eigenschaft: Mit den Befestigungsklebe pads können Köderstationen sowohl im Innen- als auch im Außenbereich sicher befestigt werden. Das selbstklebende Pad haftet auch an porösen Oberflächen, wie Ziegelsteinen.

Zur Befestigung der Station muss Vogeldraht und Klemmhülsen separat bestellt werden. Zur sicheren Anbringung sollten die Pads 10-20 Sekunden angedrückt werden.

Artikel-Nr. : 220-000126	pro Karton:	100 Stk.	
--------------------------	-------------	----------	--





A KLAPPENBEUTEL

Eigenschaft:	<p>Praktischer Verschlussbeutel zum Transport und Entsorgung toter Nager und Vögel.</p> <p>Adhäsionsverschlussbeutel (Klappenbeutel mit Selbstklebeverschluss) besteht aus verschiedenen Materialien, deren individuellen Eigenschaften bei der Herstellung der COEX Folie kombiniert werden.</p> <p>Der Haftverschluss ist durch einen leicht abziehbaren Papierstreifen geschützt.</p> <p>Die Folienklappe ist mit einem Permanentkleber versehen. Nur einmal verschließbar, beim wieder Öffnen wird der Folienbeutel beschädigt.</p>
Maße:	B: 43 cm x H: 56,3 cm

Artikel-Nr. : 290-00061	pro Einheit:	10 Stk.		
-------------------------	--------------	---------	--	--

ELEKTRISCHE FALLEN



B VICTOR® ELEKTRISCHE MAUSFALLE

Eigenschaft:	<p>Die Victor elektrische Mausfalle tötet Mäuse durch einen Hochspannungsschock innerhalb von Sekunden. Die Falle besteht aus zwei Teilen und macht eine Aufstellung und Kadaverentsorgung umso einfacher.</p> <p>Ein Lockmittel wird im vorgesehenen Köderbehälter platziert um Mäuse in die Falle zu locken. Durch eine intelligente Schaltungstechnologie erkennt die Falle, wenn eine Maus diese betritt. Abgewinkelte Platten halten die Maus in Position und töten diese für 100%igen Erfolg.</p> <p>Signalleuchten informieren über den aktuellen Zustand. Leuchtet die LED grün, wird ein Fang gemeldet. Leuchtet sie rot, informiert die Falle über einen niedrigen Batteriestand. Mit einem Batteriesatz 4AA (nicht im Lieferumfang enthalte) werden bis zu 100 Mäuse getötet.</p> <p>Die Falle muss nach jedem Fang geleert werden. Die abnehmbare Tötungskammer macht eine Entsorgung umso einfacher. Der eingebaute Sicherheitsschalter deaktiviert die Falle beim Öffnen des Deckels automatisch, so dass der Kadaver einfach entsorgt werden kann.</p> <p>Die elektrische Mausfalle ist nur für den Innenbereich geeignet.</p>
Anwendung:	gegen Mäuse im Innenbereich

Artikel-Nr. : 240-00025	pro Karton:	1 Stk.	
	pro Umkarton:	4 Stk.	



C VICTOR® ELEKTRISCHE RATTENFALLE

Eigenschaft:	<p>Die Victor elektrische Rattenfalle tötet Ratten durch einen Hochspannungsschock innerhalb von Sekunden.</p> <p>Signalleuchten informieren über den aktuellen Zustand. Leuchtet die LED grün, wird ein Fang gemeldet. Leuchtet sie rot, informiert die Falle über einen niedrigen Batteriestand. Mit einem Batteriesatz 4C (nicht im Lieferumfang enthalte) werden bis zu 50 Ratten getötet.</p> <p>Die Falle muss nach jedem Fang geleert werden. Der abnehmbare Deckel macht eine Entsorgung umso einfacher. Auf der Fallenseite befindet sich ein Lockmitteldepot, welches von außen einfach bestückt werden kann.</p> <p>Die elektrische Mausfalle ist nur für den Innenbereich geeignet.</p>
Anwendung:	gegen Ratten im Innenbereich

Artikel-Nr. : 240-00026	pro Karton:	1 Stk.	
	pro Umkarton:	4 Stk.	

SCHLAGFALLEN

A KNESS® SCHLAGFALLEN

Eigenschaft:	<ul style="list-style-type: none"> • Schlagfalle aus Kunststoff • mit Metallbügel 		
Geeignet für:	Kness® Ratte: AF® Compact, AF® Rattenköderstation, Protecta® Lanscape, Protecta® Sidekick und Protecta® Evo Ambush		
Anwendung:	gegen Ratten und Mäuse	ideal für alle AF® Rattenköderstationen	
Artikel-Nr. : 240-000039 (Maus)	pro Karton:	1 Stk.	
	pro Umkarton:	441 Stk.	
Artikel-Nr. : 240-000040 (Ratte)	pro Karton:	1 Stk.	
	pro Umkarton:	180 Stk.	



B TRAPPER® T-REX UND MINI-REX

Eigenschaft:	<p>Trapper T-Rex kombiniert Auslösesensibilität mit der exakten Schlaggeschwindigkeit, die zum Fangen und Töten von Ratten erforderlich ist. Die patentierten, ineinander greifenden Zähne garantieren einen schnellstmöglichen Tod. Die Falle lässt sich von Hand oder mit dem Fuß spannen. Der herausnehmbare Köderbehälter kann entnommen und mit einem Lockmittel befüllt und wieder eingesetzt werden, ohne dass die Falle gespannt ist. Sie kann sowohl in Köderstationen, als auch mit Hilfe eines Kabelbinders an Rohren oder Balken befestigt werden.</p> <p>Trapper Mini-Rex ist die mausgroße Variante der leistungsstarken Trapper T-Rex. Die patentierten, ineinander greifenden Zähne fangen Mäuse mit starker Haltekraft und bieten eine bessere Auslöseempfindlichkeit und eine höhere Fanggeschwindigkeit. Das in der Falle integrierte Köderdepot kann mit einem beliebigen Lockmittel bestückt werden. Zur Reinigung kann er einfach entnommen werden.</p>		
Anwendung:	gegen Ratten und Mäuse	ideal für Bell Rattenköderstationen	
Maße:	Maus: L: 10,1 cm, B: 4,5 cm	Ratte: L: 14,0 cm, B: 7,5 cm	
Artikel-Nr. : 240-000043 (Mini-Rex™)	pro Stück:	1 Stk.	
	pro Karton:	24 Stk.	
Artikel-Nr. : 240-000068 (T-Rex™)	pro Stück:	1 Stk.	
	pro Karton:	12 Stk.	



C CLIP BOX MÄUSEFALLE

Eigenschaft:	<p>Die Clip Box-Mäusefalle ist eine einfach zu positionierende, wiederverwendbare Mäusefalle aus widerstandsfähigem ABS-Kunststoff. Die Falle hat einen Zweiwege-Eingang, so dass die Mäuse aus beiden Richtungen eindringen können. Schieben Sie einfach den Einstellschalter nach hinten, um die Falle zu aktivieren, und platzieren Sie sie dann in Bereichen mit Nageraktivität. Die gefangene Maus bleibt im inneren verborgen.</p>		
Anwendung:	gegen Mäuse		
Artikel-Nr. : 205-000210	pro Karton:	1 Stk.	



D HIDDEN KILL

Eigenschaft:	<ul style="list-style-type: none"> • preiswerte, effiziente und diskrete Mäusefalle • vollständig abgeschlossener Fangbereich hält die Maus im Inneren verborgen • einfache "berührungsfreie" Entsorgung • zweiseitiger Eingang für leichten Zugang • optimale Platzierung in Ecken 		
Anwendung:	gegen Mäuse		
Artikel-Nr. : 240-000147	pro Karton:	1 Stk.	
	pro Umkarton:	24 Stk.	





A GORILLA TRAPS

Eigenschaft:

Die Schlagfallen von GORILLA TRAPS sind hocheffektive Fallen zum Fangen von Ratten und Mäusen. Die Schlagfalle besteht aus Glasfaser verstärktem Kunststoff, hochwertigem Stahl und präzise gefertigten Federn. Die Schlagfalle ist leicht zu spannen und wird blitzschnell und mit enormer Kraft ausgelöst, sobald der Nager mit dieser in Berührung kommt. An der Unterseite befindet sich eine Einstellmöglichkeit, womit die Sensitivität der Falle in 3-Stufen eingestellt werden kann. Zur Auslösung braucht es ein Gewicht von 5 - 25 g welches an der Unterseite einstellbar ist. So ist es ebenfalls möglich, die Rattenschlagfalle als Kombi-Falle gegen Mäuse und Ratten einzusetzen.

Die Köderfassung ist für den Einsatz von NARA Monitoren konzipiert und ist daher für den langfristigen, giftfreien Einsatz perfekt geeignet.

Außerdem ist die Gorilla Traps Mausefalle die erste Schlagfalle, die nach §18 des deutschen Tierschutzgesetzes zugelassen wurde und wurde zusätzlich mit dem blauen Engel zertifiziert ist.

Artikel-Nr. : 240-000174 (Ratte)

pro Stück: 1 Stk.
pro Karton: 80 Stk.

Artikel-Nr. : 240-000172 (Maus)

pro Stück: 1 Stk.
pro Karton: 200 Stk.



B GORILLA TRAP RATTE TRANSPARENT

Eigenschaft:

Die transparente Rattenfalle Gorilla geht mit einem neuartigen Konzept ins Rennen, indem die Sehfähigkeit der Ratte zu Nutzen gemacht wird, um sie zu bekämpfen. Durch ihre transparente, fast durchsichtige Oberfläche wird sie von Ratten nicht als Falle oder großes Hindernis wahrgenommen und somit schnell übersehen. Ratten können räumlich nicht scharf sehen und sind fast farbenblind. Durch die glatte, fast strukturfreie – und nun auch noch farblose Oberfläche der Falle wird die Fangquote nochmals gesteigert.

Jede Gorilla Trap ist so gefertigt, dass der Nager schnell, effektiv und ohne Einsatz von Rattengift getötet wird. Der Schlag des Bügels erfolgt blitzschnell und mit enormer Kraft, um der Ratte ein Leiden weitestgehend zu ersparen.

Wie auch die Standard-Version ist auch die transparente Falle aus robustem Kunststoff und hochwertigem Stahl gefertigt und mit präzisen Federn bestückt.

- PRAKTISCH Köderfassung speziell für die mitgelieferten Langzeitköder von NARA.
- EFFEKTIV Noch höhere Fangquote durch die transparente Färbung.
- ROBUST Gefertigt aus robustem, transparentem Kunststoff, hochwertigem Stahl und präzisen Federn.

Artikel-Nr. : 240-000173

pro Stück: 1 Stk.
pro Karton: 80 Stk.



C EMITTER BEEP

- akustischer Nageralarm
- Alarm wird durch die Vibration des Auslösens der Schlagfalle aktiviert
- bei Nagerfang: alle 30 Sekunden BEEP-Alarm
- Aktivierung oder Deaktivierung mit nur einem Knopfdruck
- 3 Jahre Batterie (wechselbar)
- flexibel nutzbar in unterschiedlichen Stationen



Artikel-Nr. : 270-000023

1 Stück

Stets zu Ihren Diensten!

Bestellungen, die an Werktagen (Montag bis Freitag) vor 14.00 Uhr bei uns eingehen, werden noch am selben Tag versandt (je nach Verfügbarkeit).

Wir können Ihnen einen zusätzlichen Service für Sonderlieferungen anbieten:

bis 9 Uhr
bis 10:30 Uhr
bis 12 Uhr
im Laufe des Tages

Sprechen Sie uns auf die Kosten gerne an!



Killgerm®

IN DER REGEL
KOMMT DIE WARE
AM NÄCHSTEN
WERKTAG BEI
IHNEN AN!

Wir versenden Ihre
Ware ab einem
Nettowarenwert
von **400,00€**
FREI HAUS!

SCHLAGFALLENSYSTEME

Speed-Break schwarz



Speed-Break klar

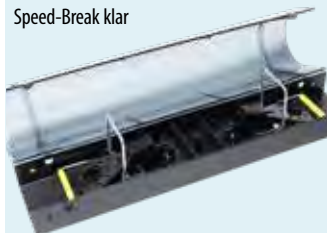

Speed-Break Basic



Speed-Point



A SPEED-BREAK®

Konfliktfreies Mäuse-Schlagfallensystem zur artgerechten und problemlosen Beseitigung von köderscheuen Hausmauspopulationen. Schnelle Beseitigung bei akutem Befall von Hausmäusen. Geeignet zum Einsatz in Lebensmittelbetrieben, in denen keine Giftköder ausgelegt werden dürfen. Beim Einsatz von reinem Monitoring kann Speed-Break ungespannt und wahlweise wirkstofffrei aufgestellt werden. Bei akutem Auftreten von Mäusen werden die Fallen erst dann nachträglich gespannt.

Eigenschaft:

Die **neuen Farbgebungen** der Speed-Break, ermöglichen eine schnelle und einfache Identifizierung von aktiven und passiven Systemen, Tox- und Non-Tox Ködern, sowie digitalen und analogen Systemen.

Speed-Break Basic ermöglicht durch den herausziehbaren Einlegeboden, einen kontaktlosen Austausch und eine problemlose Entsorgung.

Mit **Speed-Point** kann das Schlagfallensystem sicher an der Wand befestigt werden um ein Verrutschen zu verhindern.

Die passenden Kness-Mäuseschlagfallen sind NICHT im Lieferumfang enthalten und separat erhältlich.

Anwendung gegen:

Mäuse

Maße:

B: 30,8 cm, T: 6 cm, H: 9,6 cm



Artikel-Nr. : 205-000064 (Speed-Break schwarz)	1 Stk.	
Artikel-Nr. : 205-000189 (Speed-Break Clear)	1 Stk.	
Artikel-Nr. : 205-000234 (Speed-Break Eco - grün)	1 Stk.	
Artikel-Nr. : 205-000235 (Speed-Break Marine - blau)	1 Stk.	
Artikel-Nr. : 205-000236 (Speed-Break Capri - orange)	1 Stk.	
Artikel-Nr. : 205-000202 (Speed-Break Basic)	1 Stk.	
Artikel-Nr. : 220-000242 (Speed-Point)	1 Stk.	

B PROTEXX® RST

PROTEXX RST ist ein Rattenschlagfallentunnel mit hoher Akzeptanz der Nager. Dieser wird durch Bodenaussparungen im Eintrittsbereich, seitliche lichtdurchlässige Schlitze, sowie einen freien Blick durch den Tunnel ermöglicht.

Eigenschaft:

Tierschutzgerechte Fronttreffer werden durch zwei, zwischen den Schlagfallen platzierten, Metall-Sperstangen (je einer im Deckel und am Boden) garantiert. Die Ratte hat keine Möglichkeit die erste Schlagfalle zu überspringen, hat jedoch einen freien Blick durch den Tunnel.

Eine verkleinerte Einstiegsöffnung und eine integrierte Verschwenkung bremsen die Ratte im Lauf ab und erschweren gleichzeitig Nichtzielorganismen den Zugang.

Des Weiteren verhindert die Verschwenkung eine Drehung des Nagers im Inneren des Tunnels, so dass die Ratte mit 100%iger Sicherheit mit dem Kopf zuerst in der Schlagfalle landet.

Passend für 2 x Kness Rattenschlagfallen (nicht im Lieferumfang enthalten)

Anwendung gegen:

Ratten

Maße:

B: 30,8 cm, T: 6 cm, H: 9,6 cm

Artikel-Nr. : 205-000208	pro Stück:	1 Stk.	
	pro Karton:	9 Stk.	





BEST QUALITY
MADE IN GERMANY

HEISENBERG

Die Erfinder der Speed-Break

- Mäuse-Schlagfallensystem zur schnellen und problemlosen Beseitigung von köderscheuen Hausmäusen
- fangsichere Methode, sicher und hygienisch
- sofort einsatzbereit inkl. zwei Schlagfallen



www.heisenberg-germany.de

HEISENBERG
Eine Marke der RATTEX Gruppe

Erklärvideos:
Code scannen
und ansehen



PERMANENTMONITORING



Bell Sensing Technologies ist eine Tochtergesellschaft der Bell Laboratories, die eine Technik-Plattform für iQ™-Produkte entwickelt und unterstützt. Diese Technologie basiert auf einer unternehmenseigenen App und einem Portal, das mit iQ™-Produkten über Bluetooth kommuniziert, indem es die Nagetieraktivität in einem Konto erfasst, speichert und meldet.

Mithilfe der Bell Sensing-Technologie können Schädlingsbekämpfer nun alles über die Nagetieraktivität bei ihren Kunden erfahren. Wann, wo und wie viel Schädlingsbefall auftritt, basiert nicht länger auf einer "Vermutung". Die Daten werden automatisch erfasst und archiviert, um Trendanalysen und Nachweise für die Wirksamkeit einer Dienstleistung zu liefern. Diese Informationen geben den Technikern die Möglichkeit, in Echtzeit zu erfahren, wo Hot Spots auftreten, so dass mehr Zeit für die Behandlung von Problembereichen zur Verfügung steht. So kann jeder Techniker effektiver und wertvoller arbeiten.

Hochgradig individualisierte Bluetooth-Sensoren ermöglichen die schnelle Erfassung von Daten vor Ort mit jedem iQ™-Gerät und das anschließende Hochladen in die Cloud direkt von einem Smartphone aus. Dies ist ein komplettes System zur Erfassung und Verwaltung von Nagetieraktivitäten mit hoher Benutzerfreundlichkeit und niedriger Kostenbasis.

Sobald ein Konto besucht wird, lädt die App alle Informationen des Servicebesuches in die Cloud hoch, die dann in Ihr individuelles Portal übertragen werden. Hier können Sie benutzerdefinierte Kontoeinstellungen erstellen, Techniker hinzufügen und erfasste Daten überprüfen.



A PULSE MOUSE IQ

Kompakte Mäuseköderstation mit integriertem BST (Bluetooth) Sensor. Antenne, Sensor sowie Batterie sind bereits fest im Gehäuseinneren eingebaut. IP67 geschützt, ist sie wasser- und wetterfest. Mit dem EVO-Schlüssel ist die Falle schnell zu öffnen und somit auch leicht zu reinigen.

Zur Aufnahme von bis zu: 4 Köderblöcken (20 - 30 g) **oder** 1 Mini-Rex-Falle

Artikel-Nr. : 270-000060	pro Karton:	6 Stk.		
---------------------------------	-------------	--------	--	--



B PULSE RAT IQ

Kompakte Mäuseköderstation mit integriertem BST (Bluetooth) Sensor. Antenne, Sensor sowie Batterie sind bereits fest im Gehäuseinneren eingebaut. IP67 geschützt, ist sie wasser- und wetterfest. Mit dem EVO-Schlüssel ist die Falle schnell zu öffnen und somit auch leicht zu reinigen.

Zur Aufnahme von bis zu: 8 Köderblöcken (20 - 30 g) **oder** 1 T-Rex- **oder** 1 T-Rex iQ-Schlagfalle **oder** 2 Mini-Rex-Fallen

Artikel-Nr. : 270-000075	pro Karton:	6 Stk.		
---------------------------------	-------------	--------	--	--



C EXPRESS IQ - TRAY

Einlegeschale mit integriertem BST (Bluetooth) Sensor. Sensor, Antenne sowie Batterie sind bereits fest im Gehäuseinneren eingebaut. Aus vorhandenen Stationen können Sie die alten Schalen problemlos durch die neuen iQ-Schalen ersetzen. IP67 geschützt, ist sie wasser- und wetterfest.

Zur Aufnahme von bis zu: 8 Köderblöcken (20 - 30 g) **oder** 2 T-Rex- **oder** 2 T-Rex iQ-Schlagfalle **oder** 2 Mini-Rex-Fallen

Artikel-Nr. : 270-000086	pro Karton:	6 Stk.		
---------------------------------	-------------	--------	--	--



D RAT IQ

Starke Kunststoffschlagfalle mit integriertem BST (Bluetooth) Sensor und dem bekannten wellenförmigen "Gebiss". Sensor, Antenne sowie Batterie sind bereits fest im Gehäuseinneren eingebaut. IP67 geschützt, ist sie wasser- und wetterfest.

Leicht zu reinigen und durch einen einfachen Mechanismus leicht zu spannen.

Artikel-Nr. : 270-000061	pro Karton:	6 Stk.		
---------------------------------	-------------	--------	--	--



E 24/7 IQ

Mäuselebensfalle mit integriertem BST (Bluetooth) Sensor, zum Fang mehrerer Mäuse. Sensor, Antenne sowie Batterie sind bereits fest im Gehäuseinneren eingebaut. IP67 geschützt, ist sie wasser- und wetterfest.

Gut zu platzieren, durch flache Bauweise. Mit Klappmechanismus und verschiebbarem Deckel.

Artikel-Nr. : 270-000083	pro Karton:	4 Stk.		
---------------------------------	-------------	--------	--	--

DIE ZUKUNFT IST JETZT



MIT

Bell
SENSING TECHNOLOGIES®



NEIN

- ABONNEMENT
- GEBÜHR
- DATENGEBÜHREN

ERSCHWINGLICHE UND EFFIZIENTE
TECHNOLOGIE ZUR ÜBERWACHUNG
VON NAGETIERAKTIVITÄT

KOSTENLOS • KEINE KREDITKARTE ERFORDERLICH

iQ PRODUKTE

MIT **Bell**
SENSING TECHNOLOGIES®



EXPRESS iQ



24/7 iQ



PULSE RAT iQ



PULSE MOUSE iQ



**LANDSCAPE iQ
WEIGHTED**



T-Rex iQ

Informationen dazu, wie die kraftvollen **iQ** Produkte Ihren Schädner-Service verbessern und Probleme bei Ihren Kunden lösen können, erhalten Sie von Ihrem lokalen Händler für Schädlingsbekämpfungsprodukte oder auf www.bellsensing.com



Bell
LABORATORIES, INC.



Xignal is a brand of Dimo Systems - The Netherlands



A XIGNAL

Das **Xignal** System überwacht Schlagfallen und Sensoren mit modernster Technologie. Es registriert und informiert rund um die Uhr über Nageraktivitäten und sendet eine E-Mail oder Push-Nachricht, sobald sich der Status der Falle/des Sensors ändert. Somit ist eine 24/7 Überwachung über die **Xignal**-App oder das **Xignal**-Portal möglich. Auch ohne Auslösung erfolgt alle 24-30 Stunden eine Lebendmeldung an den Server. Alle Daten werden sicher auf einem Cloud-basierten Server gespeichert. Das Portal bietet intelligente Berichte für Trendanalysen und Kundenbewertungen.

Eigenschaften

- ✓ LoRaWAN™ Zertifiziert
- ✓ drei verschiedene Status (gespannt - ausgelöst - ausgelöst mit Fang)
- ✓ Sendet tägliche Informationen über den Zustand des Sensors (Temperatur, Status und Batterieleistung)
- ✓ Einfache Installation und Inbetriebnahme
- ✓ Geringer Energieverbrauch (schaltet in den Schlafmodus wenn kein Signal gesendet wird)
- ✓ IP67 zertifiziert
- ✓ CE-zertifiziert
- ✓ sofortige Benachrichtigung bei Statusänderungen
- ✓ Reset-Funktion
- ✓ Meldungen und Auswertungen sind in andere Dokumentationssysteme integrierbar

App/Portal

- ✓ Standort wird rund um die Uhr optimal überwacht
- ✓ Zeitersparnis durch wegfallende manuelle Kontrolle
- ✓ Verbessertes Kundenservice. Beim Serviceintervall kann die Aufmerksamkeit auf andere Bereiche gelegt werden
- ✓ Sofortige Meldung bei Auslösung, ermöglicht eine schnelle Reaktion
- ✓ Zwischen den Intervallbesuchen kann sich kein großer Befall aufbauen
- ✓ Keine Begrenzung des Datenvolumens
- ✓ Stellt Daten für Kundenberichte oder Audits zur Verfügung
- ✓ Alle Standorte in einem Portal
- ✓ Zeitersparnis bei der Überprüfung schwer zugänglicher Bereiche
- ✓ Zeitersparnis bei Nachkontrollen
- ✓ Langfristiger Gewinn

XIGNAL DIGITALE MAUS- UND RATTENSCHLAGFALLEN

Mit den **Xignal** Maus- und Rattenfallen können Sie Nagetiere auf intelligente Weise mit moderner Sensortechnologie fangen, die es Ihnen ermöglicht, die Aktivitäten von Nagetieren rund um die Uhr zu überwachen und aufzuzeichnen. Dies schafft Raum für intensive und effiziente Inspektionen. Die ungiftige digitale Falle spart Kosten und fügt sich in die integrierte Schädlingsbekämpfung ein und ermöglicht eine intelligente und nachhaltige Schädlingsbekämpfung.

XIGNAL BEWEGUNGSMELDER

Der Bewegungssensor kann in Köderstationen oder Lebendfallen eingesetzt werden um bei Aktivität in der Box alarmiert zu werden. Ebenso kann der Sensor in schwer zugänglichen Bereichen, wie z.B. abgehängte Decken oder hinter Regalen, eingesetzt werden. (Bitte beachten Sie, dass die Sensoren jegliche Bewegung im Raum erkennt wenn sie nicht in einer Station eingesetzt wird)

PRIVATES LORAWAN NETZWERK

XIGNAL VORKONFIGURIERTES GATEWAY FÜR DEN EINSATZ IN INNENRÄUMEN (LAN/LTE)

Die **Xignal**-Technologie verwendet ein privates LoRaWAN-Netzwerk. Dieses lässt sich leicht einrichten, indem es an das vorkonfigurierte **Xignal**-Gateway angeschlossen wird. Das Gateway benötigt eine Internetverbindung. Dies kann wahlweise über das Ethernet oder eine mitgelieferte SIM-Karte von Dimo Systems erfolgen. Bei Bedarf muss die SIM-Karte manuell aktiviert werden um eine drahtlose (4G) Internetverbindung herzustellen. (Bei Aktivierung wird ein Jahresabonnement mit Dimo Systems geschlossen)



ERFASSEN

Xignal erfasst rund um die Uhr den Status der Schlagfallen: gespannt, ausgelöst ohne Fang, ausgelöst mit Fang. Zusätzlich wird die Temperatur überwacht.

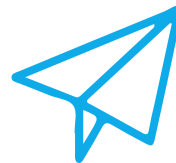

SENDEN

Die äußerst zuverlässige LoRa-Technologie übermittelt die Daten an ein Netzwerk. LoRa bezeichnet eine spezielle Funktechnik, die eine extrem stromsparende und weitreichende Datenübertragung möglich macht. Abhängig von den Gegebenheiten vor Ort hat LoRa eine Reichweite bis 5000 Meter.



BERICHTEN

Über die kostenlose App oder das Online-Portal kann der Status der ausgewählten Sensoren 24/7 auf Fang, Bewegung (nur beim Bewegungsmelder) und Temperatur überwacht werden. Die Daten können exportiert und ein detaillierter Bericht erstellt werden.

Artikel-Nr. : 270-00027 (Xignal Maus)	1 Stück	
Artikel-Nr. : 270-00026 (Xignal Ratte)	1 Stück	
Artikel-Nr. : 270-00039 (Xignal Bewegungssensor)	1 Stück	
Artikel-Nr. : 270-00029 (Gateway Indoor)	1 Stück	
Artikel-Nr. : 270-00036 (Gateway Outdoor)	1 Stück	

A JERRY

24/7 wissen was los ist - digitale Schlagfallensysteme senden Echtzeit-Benachrichtigungen bei Fallenauslösung

Zu spät erkannt gibt's nicht mehr. Das Sensormodul JERRY von traplinked überwacht Tag und Nacht den Zustand Ihrer Schlagfallen, damit Sie es nicht tun müssen. Wenn etwas geschieht, erhalten Sie in Echtzeit eine Benachrichtigung in der kostenlosen traplinked App. So sparen Sie Zeit, Kosten und können sich auf Problemlösung fokussieren, statt Symptome zu bekämpfen.

Das JERRY Modul sitzt im Mittelpunkt des Schlagfallen-Tunnels. Mittels Magnetschalter prüft das Gerät in regelmäßigen, vom Nutzer einstellbaren Abständen den Auslösezustand der Fallen. Sobald etwas passiert, schlägt JERRY Alarm. Das Modul wird bequem mit einem bestehenden WLAN-Netzwerk verbunden oder Sie können mit einem mobilen WLAN-Router oder LoRa-Gateway ein eigenständiges Netzwerk aufbauen. Sicher verschlüsselt schicken Ihre JERRY Module Statusmeldungen (sog. Heartbeats) an die traplinked Server, wo die traplinked App sie wieder abrufen.

Alle Vorteile im Überblick:

- keine leeren Schlagfallen mehr kontrollieren
- lückenlose Dokumentation
- wiederaufladbare Akkus mit 1,5 Jahren Laufzeit
- Standortverwaltung mit Grundrissplan
- Benutzerverwaltung für Mitarbeiter
- Beobachter-Funktion für Ihre Kunden
- zuverlässiges 24/7 Permanent Monitoring
- maximale Reichweite mit LoRa Konnektivität
- bequem verbunden mit Kunden-WLAN
- kostenlose Basis-Software
- Schnittstelle zu Hygitec, PestScan und PestSoft
- Support und Mitarbeiterschulungen durch traplinked



Hardware

Das traplinked JERRY Modul verfügt über zwei Magnetsensoren. Die Sensoren werden genutzt, um mittels an den Schlagfallen angebrachten Magneten den Auslösezustand - gespannt oder ausgelöst - der Falle(n) zu erkennen.

Für Mausewendungen wird das Modul zwischen zwei Mause Schlagfallen im jeweiligen Tunnel platziert. Für Rattenanwendungen wird es unter Zuhilfenahme eines Inlays neben einer Rattenschlagfalle in der jeweiligen Box platziert.

Konnektivität

Mit der LoRaWAN Konnektivität gelingt Ihnen die Ausstattung jedes Objekts. Ein Signal-Radius von bis zu 300 Metern bedeutet, dass alle JERRY Module auf einer Fläche von fast 285.000 Quadratmetern mit nur einem Netzwerkgerät versorgt werden können - sogar über mehrere Stockwerke. Die Installation der traplinked Systeme ist dabei besonders einfach: LoRa Gateway einschalten, Fallen einschalten - fertig. Auch ist die Einbindung in ein vor Ort bestehendes WLAN-Netzwerk möglich. Die intuitiv gestaltete traplinked App führt durch den Prozess.

Traplinked App

Mit der voll einsatzfähigen Basic-App können Sie kostenfrei Fallen, Standorte, Benutzer und Meldungen verwalten und hilfreiche Features wie Lagepläne und die Beobachterfunktion für Kunden kennenlernen. Alle Meldungen werden kontinuierlich dokumentiert und stehen somit immer übersichtlich und auditkonform zur Verfügung.

Mit der bezahlten API-Funktion zu Hygitec, PestScan und Pestsoft können Sie jederzeit die Vorteile der digitalen Schädlingsbekämpfung in Ihrer bevorzugten Softwareumgebung nutzen!



Jerry - Speed-Break Maus

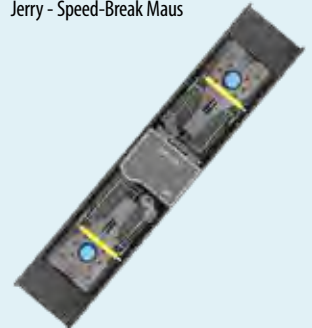

Jerry - AF Ratte



LoRa Gateway Outdoor LTE



LoRa Gateway Indoor LTE



LoRaWAN Feldtester



Technische Daten, Produktvideos und viele weitere Informationen zur digitalisierten Schädlingsbekämpfung mit traplinked finden Sie hier.



Jerry-Module

Artikel-Nr. : 270-000065 (JERRY - Speed-Break Maus LoRa)	1 Stück	
Artikel-Nr. : 270-000062 (JERRY - AF Rattenköderstation LoRa)	1 Stück	
Artikel-Nr. : 270-000066 (Kness Maus Schlagfalle mit Magnet - traplinked)	10 Stück	
Artikel-Nr. : 270-000072 (LoRa Gateway Indoor LTE)	1 Stück	
Artikel-Nr. : 270-000071 (LoRa Gateway Outdoor LTE - mit 4G)	1 Stück	
Artikel-Nr. : 270-000009 (LoRaWAN Feldtester)	1 Stück	



A TRAPTICE® INSECT (WAINS)

Intelligenter Insekten-detektor mit hochwertigen integrierten Sensoren und Kameras. Die Kameras überwachen den aktuellen Status der Falle in regelmäßigen Abständen, sodass der Benutzer sehen kann, welche Insekten gefangen wurden. Der Einsatz von künstlicher Intelligenz ermöglicht eine Erkennung der Anzahl und Art der gefangenen Insekten in der Falle. Hierfür senden die Kameramodule täglich Bilder zur Auswertung an das System.

Über weitere Sensoren ist die Erfassung und Visualisierung von relevanten Umgebungsvariablen möglich.

Mit Hilfe einer ansprechenden und übersichtlichen Darstellung der Umgebungsvariablen wie Luftfeuchtigkeit und Temperatur können mögliche Einflussfaktoren, die zur Steigerung des Befalls führen, entdeckt werden. Über ein Online-Dashboard erhält der Nutzer auf einen Blick alle relevanten Informationen zu der/den Falle(n), die Anzahl der gefangenen Insekten und die entsprechenden Bilder der Falle.

Neben den einmaligen Anschaffungskosten, fallen weitere monatliche Nutzungsgebühren an.

Artikel-Nr. : 270-000091

1 Stück



B TRAPTICE® RODENT (WAINS)

Hochwertig verbaute Sensoren und ein spritzdichtes robustes Gehäuse bilden das Herzstück des Produktes zur digitalen Schadnagerüberwachung.

Das Gerät ist mit Magnetsensoren ausgestattet, die beim Auslösen einer Schlagfalle sofort eine Meldung in das System senden. Dank der energiesparenden LoRaWAN-Technologie und des kompakten Designs ist das Gerät einfach in der Praxis anzuwenden.

Das traptice® rodent Gerät kann in diversen handelsüblichen Nagerfallen (z.B. Speed-Break) verwendet werden. Dazu wird das Gerät zwischen die beiden Schlagfallen gesetzt. Ist nur eine Schlagfalle in der Box, so kann während der Einrichtung in der App der zweite Sensor deaktiviert werden. Die Magnete werden über eine einfache Halterung an den Bügel der Schlagfallen montiert.

Anschließend können die Fallen im Feld platziert und über die App in der Cloud angemeldet werden.

Wenn eine Falle zuschnappt, senden die Magnetsensoren sofort eine Nachricht an das WAINS-Portal. Optional können Umweltvariablen wie Feuchtigkeit, Temperatur oder sogar Vibrationen dokumentiert werden. Das Online-Portal bietet Zugang zu allen erfassten Daten zu Ihren Fallen. Dank der energiesparenden LoRaWAN Technologie und der kompakten Bauweise ist dieses Produkt in der Praxis einfach zu verwenden.

Neben den einmaligen Anschaffungskosten, fallen weitere monatliche Nutzungsgebühren an.

Artikel-Nr. : 270-000090

1 Stück



KUNDEN
SERVICE



INNOVATIVE
PRODUKTE

 **Killgerm®**

Unser Team
an IHRER Seite!

www.killgerm.de



Service aus
einer Hand

Bei Killgerm stehen Sie
und Ihre Bedürfnisse an
erster Stelle. Ihr Erfolg ist
unser Ziel.



Killgerm GmbH,
Bussardweg 16, 41468 Neuss
t +49 (0) 2131 / 71 80 90
e verkauf@killgerm.de
www.killgerm.com



TECHNISCHER
SUPPORT



TRAINING &
SEMINARE

KLEBEFLÄCHEN

A SAKARAT® KLEBEFLÄCHEN

Eigenschaft:	Diese vielseitige Klebefläche mit einer starken Leimschicht kann in unterschiedlichen Konfigurationen angewendet werden. Sie ist gefaltet und einsatzbereit.		
	Maße : L: 29 cm, B: 18 cm (ausgeklappt)		
Anwendung:	gegen Ratten und Mäuse (Gefährden kleine Wirbeltiere)	der Einsatz von Klebeflächen ist nach der Bundesartenschutzverordnung §4 verboten. In Sonderfällen kann es eventuell zu Genehmigungen durch das Veterinäramt kommen.	
Artikel-Nr. : 235-000020	pro Karton:	100 Stk.	



B TRAPPER KLEBEFLÄCHEN

Eigenschaft:	Trapper Klebeflächen beinhalten weichen, zähen und extrem haftenden Klebstoff in einer Schale.		
	Maße : L: 24 cm, B: 11 cm		
Anwendung:	gegen Ratten und Mäuse (Gefährden kleine Wirbeltiere)	der Einsatz von Klebeflächen ist nach der Bundesartenschutzverordnung §4 verboten. In Sonderfällen kann es eventuell zu Genehmigungen durch das Veterinäramt kommen.	
Artikel-Nr. : 235-000023	pro Karton:	48 Stk.	



C TRAPPER® LTD

Eigenschaft:	Trapper® LTD kann optional gefaltet und somit in staubigen Gegebenheiten eingesetzt werden		
	Maße : L: 16,5 cm, B: 10 cm		
Anwendung:	gegen Ratten und Mäuse (Gefährden kleine Wirbeltiere)	der Einsatz von Klebeflächen ist nach der Bundesartenschutzverordnung - §4 - verboten. In Sonderfällen kann es eventuell zu Genehmigungen durch das Veterinäramt kommen.	
Artikel-Nr. : 235-000021	pro Karton:	72 Stk.	



D TRAPPER® MAX

Eigenschaft:	Leistungsstarke Klebstoffbeschichtung auf Pappe. Verwendbar in flacher Form oder abgedeckt, wenn diese gefaltet wird		
	Maße : L: 19,5 cm, B: 13,5 cm		
Anwendung:	gegen Ratten und Mäuse (Gefährden kleine Wirbeltiere)	der Einsatz von Klebeflächen ist nach der Bundesartenschutzverordnung §4 verboten. In Sonderfällen kann es eventuell zu Genehmigungen durch das Veterinäramt kommen.	
Artikel-Nr. : 235-000026	pro Karton:	72 Stk.	



SCHLAGBOLZENSYSTEM



A AUROTRAP

AuroTrap ist eine effektive Rattenfalle, die sowohl Ratten als auch Mäuse auf schmerzfreie und giftfreie Weise tötet. Die Rattenfalle ist in einer Edelstahlbox eingebaut und kann eigenständig, mit oder ohne Erdspieß, oder an einer Wand montiert, verwendet werden. Der Edelstahlkasten ist wetterfest und wird mit dem zugehörigen Schlüssel verschlossen, um Verletzungen anderer Tiere oder Menschen zu vermeiden.

Wenn die Ratte oder Maus in die Falle geht, wird eine CO₂-Patrone aktiviert, die einen Kolben auslöst, der das Tier mit Druckluft tötet. Jede CO₂-Patrone enthält genug Druckluft, um ca. 80 Ratten oder Mäuse zu töten.

Wie funktioniert es?

1. Nagetiere werden durch einen ungiftigen Köder durch den speziell gestalteten Eingang, in die Falle gelockt.
2. Sensoren in der Falle erkennen, wenn ein Nagetier in die Falle eindringt und töten es mit Hilfe eines pneumatischen Kolbens.
3. Die Falle sendet Daten an die Online-Plattform, die die Steuerung und den Status von AuroTrap anzeigt.
4. Die Falle bereitet sich automatisch auf die nächste Bekämpfung vor. Jede CO₂-Patrone enthält genug Druckluft, um ca. 80 Nagetiere zu töten.
5. Alle Tötungen finden ohne Sekundärvergiftung anderer Tiere statt. Die getöteten Nager werden von anderen Raubtieren eingesammelt oder manuell entfernt.

Intelligente Schädlingsbekämpfung

Das AuroTrap-System sammelt verschiedene Daten, die automatisch an einen Server gesendet werden, der sowohl über ein Smartphone als auch über einen Computer zugänglich ist. Zu den erfassten Daten gehören Fallnummer, Fallenstandort, gefangene Ratte, gefangene Maus, Datum und Uhrzeit, Batteriestand, Druckluftpegel und andere Informationen. Jede Falle ist eine in sich geschlossene Einheit ohne Stromanschluss, die bis zu 80 Nagetiere töten kann, bevor die CO₂-Patrone ausgetauscht werden muss. Die Lebensdauer der Batterie beträgt etwa 6 Jahre. Das AuroTrap-System sendet automatisch eine Benachrichtigung, wenn es Zeit für eine Wartung, den Austausch der CO₂-Patrone oder der Batterie ist.

Jedes einzelne AuroTrap-Gerät kann nach der Einrichtung einfach über das GPS des Mobiltelefons mit dem Server verbunden werden. Das Online-System bietet rund um die Uhr Zugang zu sofortigen Statistiken, wobei die neuesten Daten automatisch für die einzelnen Fallen erfasst werden. Wenn ein Nagetier die Falle betritt, wird automatisch eine Benachrichtigung an das System gesendet. Durch die Analyse und Nutzung dieser Daten können viele unnötige Servicebesuche und Fahrten eingespart werden.

Möchten Sie mehr über AuroTrap erfahren? Kontaktieren Sie gerne Ihren Kundenbetreuer.



Artikel-Nr. : 270-000088 (AuroTrap)	1 Stück	
Artikel-Nr. : 230-000111 (CO ₂ - Patrone)	1 Stück	
Artikel-Nr. : 270-000087 (Batteriepack)	1 Stück	

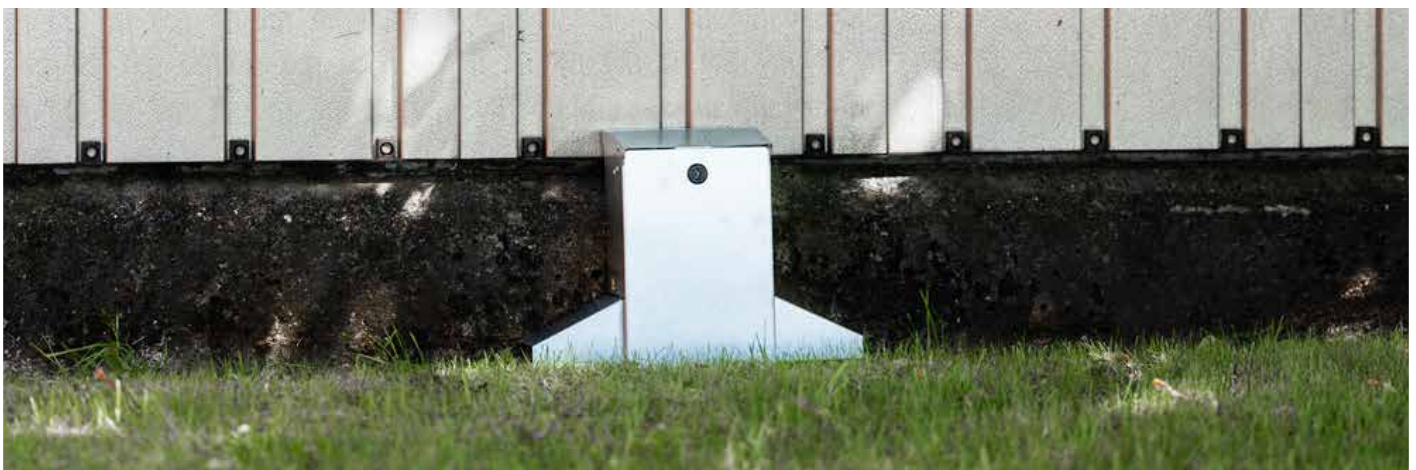

KANAL

A RATCAP®

Blockiert das Eindringen und das Verlassen der Kanalisation von Ratten

- ersetzt den Einsatz von Rattengift
- kostengünstig und nachhaltig
- einfache Montage

Rodentizide werden seit Jahrzehnten in fast jeder Kommune in der Kanalisation eingesetzt. Mittlerweile weiß man, dass das Gift nicht dort bleibt, sondern über die Kanäle in die Umwelt gelangt. Diese PBT-Stoffe reichern sich in der Umwelt an und verbleiben da über sehr lange Zeit.

Die RatCap® ist eine speziell entwickelte Vorrichtung, die verhindert, dass Ratten weder in die, noch aus der Kanalisation gelangen können. Sie wird auf den Schmutzfangkorb gesteckt und blockiert damit die Möglichkeit, dass Ratten am Schmutzfangkorb vorbei nach oben gelangen. Die Montage erfolgt durch einfaches Aufstecken mittels Clips.



Artikel-Nr. : 250-000319

pro Karton: 10 Stk.

B RATTENKÖDERSTATION RFR 1.0

Die Rattenköderstation RFR 1.0 - gemacht für Akutbekämpfungen im Kanalsystem - effizient und sicher durchzuführen

Ihre Vorteile:

- Köderstationen können mit Ködern vorzeitig bestückt werden
- schnelles Wechseln der Klemmstangen für unterschiedliche Schacht-Durchmesser
- schnelles Einsetzen der Stationen in das Kanalsystem (keine langen Wartezeiten im Straßenverkehr)
- kurze Kontrollzeiten der Fallensysteme, sowie Reinigung (beide Seiten durch Schraubdeckel erreichbar)

Anwendung:

Der Köder wird am Ring, der sich im oberen Deckel befindet, befestigt. Durch zwei schräg nach unten zeigende Röhreneingänge, ist die Station von zwei Seiten begehbar. Durch den erkennbaren Fluchtweg wird sie von Nagern als sicher eingestuft. Die Eingänge sind so angeordnet, dass wenn ein Rückstau im Kanalsystem passiert, das Wasser zwar die Eintrittsöffnungen erreicht, jedoch durch das Tauchglockenprinzip nicht überflutet wird. Der Köder bleibt somit unversehrt und gelangt nicht ins Abwasser. Im mittleren Teil der Köderstation, in dem sich der Köder befindet, ist ein kleiner Trichter integriert in dem sich Ratten setzen und fressen können.

Angenagtes Ködermaterial, welches von den Tieren nicht aufgenommen wird, fällt durch einen Trichter in den unteren Auffangbehälter. Dieser kann abgeschraubt und leicht gereinigt werden.

Das Einsetzen der Köderfalle in das Kanalnetz erfolgt mittels Teleskopstange, die bis 4,0 m ausziehbar ist. Die Falle wird auf die Berme abgesetzt und die Klemmstange wird gegen die gegenüberliegende Schachtwand fallen gelassen. Eine spezielle Verankerung verhindert das Umkippen oder Wegspülen. Zusätzlich ist am unteren Klappmechanismus ein Federstahl angebracht, der ebenfalls den unteren Teil der Falle gegen die Schachtwand drückt.

Die Klemmstangen sind feuerverzinkt und für Standardschächte mit 1m Durchmesser geeignet. Weitere Größe sind optimal erhältlich.

**Im Lieferumfang der RFR 1.0 ist bereits eine Klapptange 1,0m (Standardgröße) enthalten!
Weitere Größen, sowie Zubehör, sind separat auf Anfrage erhältlich.**



Artikel-Nr. : 250-000329

RFR 1.0

1 Stk.

Artikel-Nr. : 250-000332

Teleskopstange mit Haltebügel

1 Stk.



A MOUWEX RATTENKÖDERSTATION UPTOGO

Nach der aktuellen Gesetzeslage müssen bei einer Kanal-Beköderung mit antikoagulierenden Rodentiziden die Köder so angebracht werden, „dass sie nicht mit Wasser in Kontakt kommen und nicht weggespült werden.“

(Gute fachliche Anwendung von Nagetierbekämpfungsmitteln mit Antikoaagulanzen. Für geschulte berufsmäßige Verwender Umweltbundes-amt, Stand August 2018, S. 16).

Für diesen speziellen Einsatz wurde die Mouwex Rattenköderstation UpToGo aus der Praxis für die Praxis konstruiert. Die Kunststoffrohre haben einen Durchmesser von 100 mm.

Die obere Öffnung ist über einen luftdichten Deckel (1) mit Dichtung und Schraubgewinde versehen. In diesem Deckel befindet sich ein durchlöcherter Metallstift, an dem der Rattenköder befestigt wird (2).

Im mittleren - waagrechten - Abschnitt ist an der Unterseite ein 2. Deckel (3) angebracht. Dieser kann zum Entfernen von herabgefallenen Köderresten einfach nach unten herausgezogen werden. Ebenso können hier Lockmittel als Anreiz zur Köderannahme platziert werden.

Die untere Öffnung (4) dient zum Einstieg der Ratte. Sie kann mit einer Steighilfe in Form eines Kunststoffgewebes oder eines Metallgitters versehen werden

Über 2 Stangenelemente (5) ist die Mouwex Rattenköderstation UpToGo mit dem Ankerkörper aus Betonstein verbunden. Das Gewicht des Ankerkörpers ist so hoch, dass er bis zu einem Kippwinkel von 45° ein aufrichtendes Moment gibt und die Standstabilität dadurch gewährleistet ist. Bei möglichst waagrechter Aufstellung der Mouwex Rattenköderstation UpToGo ergibt sich ein Tauchglockeneffekt. Er verhindert ein Eindringen des Wassers in den Bereich des Köders.

Mit Hilfe der formstabilen Trageschleufe (6) ist die Mouwex Rattenköderstation UpToGo zu transportieren. Zur Platzierung im Kanalschacht ist eine Teleskopstange erforderlich.

Maße: B: 15 cm, T: 40 cm, H: 32,5 cm / Gewicht: 9,2 kg



Artikel-Nr. : 250-000322 (UpToGo)	pro Karton:	1 Stk.	
Artikel-Nr. : 250-000324 (Teleskopstange)	pro Karton:	1 Stk.	
Artikel-Nr. : 250-000323 (Teleskophaken)	pro Karton:	1 Stk.	

BAUTECHNISCHE SYSTEME



B RATTENTRICHTER

Eigenschaft: Die Rattensperre verhindert, dass Nager über die Abwasserrohrleitungen der Sanitärbereiche in die Wohnungen gelangen, und das 100%ig. Die Rattensperre besteht aus hochwertigem Edelstahl, ist völlig wartungsfrei und wird in der Falleitung im Kellerbereich eingebaut, dabei spielt es keine Rolle wie alt die Rohre sind. 100 Jahre oder neu, Kunststoff oder Guss. Einzige Voraussetzung ist ein Rohrdurchmesser von 100 mm.

Einbau: Voraussetzungen für den Einbau ist ein senkrechter Verlauf der Abflussleitung mit einem Rohrdurchmesser der Größe DIN 100 sowie die Möglichkeit, 595 mm des alten vorhandenen Abflusssystem durch den Trichter mit sogenannten SML-Verbindern zu ersetzen. Diese sind über den Sanitärfachhandel problemlos zu beziehen. Weiter muss vom Mittelpunkt des Abflussrohres zur Wand ein Abstand von mindestens 14 cm vorhanden sein, um ein Austauschen des 595mm „alten“ Rohrs gegen den V2a-Rattentrichter zu ermöglichen. Sollte anstelle des DIN 100 ein DIN 80 Rohr vorhanden sein, müssen Reduktionstücke DIN 80 auf DIN 100 mit eingeplant werden. Weiter erhöht sich der Abstand zur Wand von mindesten 14 cm auf 18 cm. Bei DIN 125 kann man mit Reduktionen DIN 125 auf DIN 100 arbeiten, jedoch sollte man vorsichtshalber unterhalb des Trichters eine Revisionsöffnung mit einplanen. Die Reduktionstücke sind ebenfalls im Sanitärfachhandel zu beziehen. Alternativ sind Sonderanfertigungen in dieser Größe auf Anfrage gegen Mehrkosten möglich. Für den Einbau sind je nach Aufwand 1 - 5 Stunden nötig.

Wir empfehlen den Rattentrichter nur von einem Sanitärfachmann einbauen zu lassen.

Maße: DIN100: H: 585 mm, B: 250 mm

Artikel-Nr. : 250-000129 (DIN100)	pro Karton:	1 Stk.	
Artikel-Nr. : 250-000198 (DIN125)	pro Karton:	1 Stk.	

A SAKARAT® RODENTSTOP

Eigenschaft:	Sakarar® Rodentstop ist eine gebrauchsfertige, nicht giftige, graue Dichtmasse zum Verschließen von Schlupflöchern, um empfindliche Bereiche und Gebäude vor einem Nagerbefall zu schützen.
	Die Masse härtet NICHT aus.
	Hergestellt aus natürlichen Inhaltsstoffen.
Anwendung:	zum Verschließen von Öffnungen

Artikel-Nr. : 250-000069	pro Karton:	1 x 300 g	
	pro Umkarton:	12 x 300 g	

**B SAKARAT® RODENT BARRIER**

Eigenschaft:	Auf Silikonbasis, mit Edelstahlfasertechnologie versetzt, lässt sich Sakarat® Rodent Barrier mit einer herkömmlichen Kartuschenpresse ausbringen um Spalten, Löcher und Risse in der Lebensmittelindustrie abzudichten. Selbst Spuren des Produktes werden in kontaminierten Lebensmitteln per Metalldetektor nachgewiesen. Dadurch wird die Lebensmittelsicherheit deutlich erhöht.
	Effektiv innerhalb von 20 Minuten. Vollkommen wasserdicht mit einer Lebensdauer von 8-10 Jahren.
Anwendung:	zum Verschließen von Öffnungen

Artikel-Nr. : 250-000117	pro Karton:	1 x 300 g	
	pro Umkarton:	12 x 300 g	

**C CEMENT REPAIR EXPRESS**

Eigenschaft:	Dichtstoff mit körniger Struktur auf Acrylatbasis
	Cement Repair Express ist ein sofort einsatzbereiter Reparatur-Mörtel mit körniger Struktur für einfaches und schnelles Füllen von Rissen und Fugen in Beton und Mauerwerk.
	<ul style="list-style-type: none"> • einfach Reparaturen an Mauerwerk & Beton ausführen • sofort einsatzbereit - Keine Mischer oder schweren Werkzeuge erforderlich • für innen & außen • ideal, um alle Risse und Fugen in beschädigten Steinen und im Mauerwerk zu füllen • Reparatur und Ausbesserung beschädigter Betonbauteile • bereits nach 30 Minuten überschleif-, überputz und überstreichbar (mit handelsüblichen Alkydharz- und Dispersionsfarben)
Anwendung:	zum Verschließen von Öffnungen

Artikel-Nr. : 250-000318	pro Karton:	1 x 300 g	
	pro Umkarton:	12 x 300 g	





A RATTSTOP

Eigenschaft:

Die am handelsüblichen WC-Becken montiert Toiletten-Sicherungsklappe RATTSTOP bietet diese Nutzungsmöglichkeiten:

- RATTSTOP verhindert das Eindringen von Wanderratten durch Abwasserleitungen in Wohn- und Geschäftsräume
- RATTSTOP vermeidet/vermindert kurzfristig Fremdeinspülungen bei Spülbetätigung anderer Toiletten im Gebäude, dabei übt die Klappe den Effekt einer Rückstauklappe aus
- bei wandhängendem WC ist ein Dallmer-Stutzen erforderlich

Artikel-Nr. : 250-000123 (Rattstop)	pro Karton:	1 Stk.	
Artikel-Nr. : 250-000124 (Dallmer-Stutzen DN80)	pro Karton:	1 Stk.	
Artikel-Nr. : 250-000125 (Dallmer-Stutzen DN100)	pro Karton:	1 Stk.	



B IPF SCHAUMSYSTEM

Eigenschaft:

Der IPF-Schaum ist ein Einkomponenten Polyurethanschaum, der in Verbindung mit Feuchtigkeit aushärtet. Er ist alterungsbeständig und eignet sich hervorragend zum Füllen von Hohlräumen. Die Besonderheit am IPF®-Schaum ist, dass der spezielle, widerstandsfeste Polyurethan-Schaum mit ausgeprägter Druckfestigkeit einen natürlichen Aromastoff enthält, der Insekten aller Art vom Eindringen zurückhält. Es handelt sich hier also um eine Ausgrenzungsmaßnahme mit dem Zusatznutzen der Isolierung gegen Wärme, Kälte, Lärm, Schall und Feuchtigkeit. In Verbindung mit dem beigefügten Kupferstahlnetz werden auch Mäuse und Ratten erfolgreich vor dem Eindringen abgehalten.

Anwendung:	Insekten: Schlupfloch ausschäumen	Nager: zum Schutz muss das Kupfer-Stahl-Netz zusammen mit dem Schaum eingearbeitet werden
Inhalt:	Reduziernadeln (je 2x 1mm / 1,5mm / 2mm)	



Artikel-Nr. : 250-000118 (Schaum)	pro Karton:	1 x 600 ml	
	pro Umkarton:	12 x 600 ml	
Artikel-Nr. : 250-000119 (Reiniger)	pro Karton:	1 x 500 ml	
	pro Umkarton:	12 x 500 ml	
Artikel-Nr. : 250-000122 (Edelstahlnetz)	pro Karton:	1 Stk.	
Artikel-Nr. : 250-000126 (Reduziernadel)	pro Karton:	6 Stk.	



C AKS-WASCHBÄRABWEHRSCHILD

Eigenschaft:

Das AKS-Waschbärabwehrschild, hergestellt aus feuerverzinktem Stahlblech, schützt wirksam vor dem Aufsteigen von Waschbären an den Fallrohren der Regenrinnen und wird mit zwei Anbauringen am Fallrohr (DN100) montiert, ohne dieses zu beschädigen oder die Hauswand anbohren zu müssen!
Durch den Stoppwinkel, der am bodennahen Anbau ring des AKS-Waschbärabwehrschildes verbaut wird, kann der Waschbär nicht unter dem Blech hinaufkriechen!

Bitte beachten Sie auch, dass angrenzende Bäume und Sträucher, die an oder über das Dach ragen, auf mindestens 1,50 m Abstand zum Dach abgeschnitten werden.

Da die Anbauringe samt Schrauben aus Edelstahl gefertigt sind, kann dieses Schild u.a. auch an Fallrohren aus Kupfer angebaut werden. Das verzinkte Stahlblech hat mit dem Rohr keine Berührungspunkte, nur die Anbauringe!

Länge: 1000 mm

Anwendung:	Waschbärabwehr für Rohre
------------	--------------------------

	Maße:	Abstand Wand/Rohr:	
Artikel-Nr. : 245-000003	110 x 130 x 250 mm	0 - 20 mm	1 Stk.
Artikel-Nr. : 245-000004	110 x 160 x 260 mm	25 - 40 mm	1 Stk.
Artikel-Nr. : 245-000005	110 x 190 x 270 mm	45 - 70 mm	1 Stk.

A MARDER- UND KATZENABWEHRGÜRTEL

Eigenschaft:

Der Marder- und Katzenabwehrgürtel ist aus verzinktem Stahldraht gefertigt und eignet sich bestens zur Montage an verzinkten Fallrohren. Somit kann das Aufsteigen von Mardern (am Fallrohr entlang) auf das Dach unterbunden werden. Der Marder- und Katzenabwehrgürtel ist insgesamt ca. 68 cm lang, wodurch er auch an Bäumen verwendet werden kann, um das Aufsteigen von Katzen an Bäumen (um an brütende Vogel zu kommen) zu verhindern. Mit einer Liefereinheit können max. 2 Fallrohre DN 100 geschützt werden.

Die Spitzen haben eine Länge von 10 cm und 15 cm.



Artikel-Nr. : 245-000002

pro Karton:

1 Stk.

B AF® NAGERABWEHRSCHIRM

Eigenschaft:

Der AF® Nagerabwehrschirm ist eine schnelle und einfache Möglichkeit, Nagern den Zugang über Rohre zu verwehren. Der Kegel kann sowohl an runden als auch an quadratischen Rohren verschiedener Größen von 50 mm bis 110 mm, verwendet werden. Er lässt sich leicht mit Kabelbindern am Rohr befestigen. Der Kegel kann passend zugeschnitten werden.

Der Abwehrschirm bietet keinen wirksamen Schutz vor Waschbären.

Das Kit besteht aus 10 Schirmen, 30 Kabelbindern und Montageanweisung.

Der AF® Nagerabwehrschirm ist aus stabilisierten Polypropylen gefertigt.
Ø 53 cm

Anwendung:

Nagerabwehr für Rohre



Artikel-Nr. : 250-000274

pro Karton:

10 Stk.

C RAT TAPE

Eigenschaft:

- Ratten- und Mäuse-Dichtband
- ausgezeichnete Haftung
- rostfreies Stahlgeflecht
- flexibel und äußerst widerstandsfähig

RatTape ist ein sehr widerstandsfähiges Ratten- und Mäuseschutzband, das mit einem Edstahlgeflecht versehen ist. Zwei Lagen Butylband 'sandwichartig' mit einem dichten Kern aus rostfreiem Stahlgeflecht. Es ist unglaublich flexibel, praktisch undurchdringlich und hat eine ausgezeichnete Haftung an den meisten Baumaterialien und kann überstrichen werden, um sich an die Umgebung anzupassen. Das Band ist 50 mm breit und wird zum Abdecken von Löchern und Rissen in allen Bausubstraten verwendet. Bei größeren Schäden kann es überlappt werden. Stellen Sie sicher, dass die Oberflächen sauber, trocken und staubfrei sind, bevor Sie das Klebeband anbringen.

RatTape wird als 5m Endlosband geliefert und kann mit Hilfe einer Blechschere auf die erforderliche Menge gekürzt werden.

Artikel-Nr. : 250-000301

pro Karton:

1 x 5 m

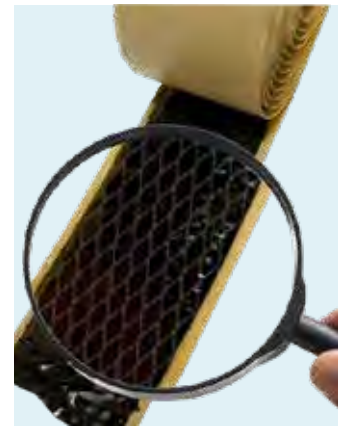
**D VERSCHLEPPUNGSSCHUTZ CROWN**

Eigenschaft:

- zum Verschließen von beköderten Bauten im Erdreich
- Schutz vor Verschleppung von Ködermaterial
- aus biologisch abbaubarem Rohstoff hergestellt – kann im Erdreich verbleiben

Weil der Schutz von Nicht-Ziel-Organismen oberste Priorität hat, wurde zum Verschluss von Erdlöchern ein System entwickelt, das die Verschleppung von Ködermaterialien verhindert. Die Crown wird – je nach Bodenbeschaffenheit mit oder ohne Einschlaghilfe – im Anschluss an die Beködierung ins Erdreich eingebracht. Das Material ist biologisch abbaubar und kann im Erdreich verbleiben! Für beste Ergebnisse wird empfohlen zwei von drei Erdlöchern zu beködern und jeweils mit einer Crown zu verschließen.

Maße:

B: 9,5 cm, T: 9,5 cm, H: 8 cm



Artikel-Nr. : 250-000292

pro Karton:

1 Stk.

pro Umkarton:

10 Stk.



A XCLUDER®

Eigenschaft:	Halten Sie mit Xcluder® Mäuse, Ratten und andere Nagetiere davon ab in Ihr Haus zu kommen. Xcluder® ist das Original, patentierte und USDA / APHIS getestete Nagetier- und Schädlingsbekämpfungsmittel. Das Geheimnis von Xcluder® ist die grobe Edelstahlwolle, die mit Polyfasern verwoben ist. Dieses umweltfreundliche, nicht korrosive Material schafft eine Schutzbarriere gegen Nagetiere und Insekten ohne schädliche Chemikalien oder Pestizide. Diese spezielle Mischung aus Polyfasern und Edelstahlgewebe „federt zurück“, d.h. sie erweitert sich, damit es sicher in den kleinen Löchern und Spalten befestigt ist, nachdem es komprimiert und hineingedrückt wurde. Das Ergebnis ist eine undurchdringliche, abrasive Barriere.
Anwendung:	Verwenden Sie Xcluder®, wo auch immer Sie Stahlwolle für Nagetierkontrolle verwenden würden. Da es aus Edelstahlwolle gefertigt ist, rostet oder verfärbt Xcluder® nicht, so wie das normale Stahlwolle oder Kupferfasern tun würden. Xcluder® ist eine permanente Lösung, die auch Schädlingsbekämpfungsprofis benutzen. Zum Ausfüllen und -stopfen von Löchern und Spalten
Inhalt:	Xcluder® Starterkit: 3 m Rolle – 10 cm breit incl. Schere & Handschuhe Xcluder® Single Rolle: 3 m Rolle - 10 cm breit Xcluder® Großpack: 3 m Rollen - 10 cm breit

Artikel-Nr. : 250-000127 (Starterkit)	1 Set	
Artikel-Nr. : 250-000075 (Single Rolle)	1 Stk.	
Artikel-Nr. : 250-000128 (Großpack)	5 Stk.	

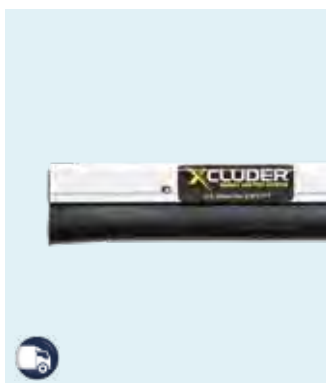

B XCLUDER® DOORSWEEP

Eigenschaft:	Xcluder® Doorsweep, mit der patentierten Xcluder®-Füllung stellt eine Barriere dar, die praktisch undurchdringlich für Nagetiere und andere Schädlinge ist. Der durch Edelstahlfüllgewebe verstärkte Kautschuk bietet einen dauerhaften Schutz auch gegen Wärmeverlust, bei dem sich Energieeinsparungen bezahlt machen können. Xcluder® Doorsweep ist einfach zu installieren und passt auf die meisten Arten und Größen von Türen.
Anwendung:	Zur Montage an Aufschwenktüren
Maße:	L = 1,2m - H = 3,4 cm

Artikel-Nr. : 250-000202	1 Stk.	
--------------------------	--------	--



C XCLUDER® ASTRAGAL

Eigenschaft:	Ideal für: Restaurants, Lebensmittelverarbeitungsbetriebe, Hotels, Schulen, Lebensmittelverteilungszentren und andere Einrichtungen. Xcluder® Astragal Türdichtungen zeichnen sich durch das patentierte Xcluder®-Füllgewebe aus, welches das Eindringen von Nagern praktisch unmöglich macht. <ul style="list-style-type: none"> • einfache Installation • robuste Halterung aus Aluminium • kann auf die gewünschte Länge zugeschnitten werden • dichter, doppelt geschichteter Xcluder®-Kern • geeignet für Glas, Holz und Metall • geeignet für Türspalten bis 1,3 cm • zusätzliche Gummilippe für einen noch besseren Schutz vor Witterungen • Leisten werden an der Tür angeklebt (Klebestreifen ab Werk angebracht) 	
Anwendung:	Zur vertikalen Montage an (Doppel-)Türen	
Artikel-Nr. : 250-000275	4 x 1,22 m	

A XCLUDER® ASTRAGAL - FÜR TÜRSCHWELLEN

Eigenschaft:	Xcluder® Astragal für Türschwellen verfügt über die selben Eigenschaften wie Xcluder® Astragal, ist jedoch lediglich 15 cm lang und wird an der Türschwelle von Glastüren angeklebt, wie man sie häufig in Kaufhäusern vorfindet.
Anwendung:	Zur vertikalen Montage an Türschwellen



Artikel-Nr. : 250-000276	10 x 15 cm
--------------------------	------------



B XCLUDER® X2

Eigenschaft:	<p>Nagersichere Türbodendichtung. Die Xcluder® X2 Halterung bietet die Möglichkeit die X2 Türdichtung mit einem Bürstenschutz zu kombinieren.</p> <p>Die patentierte Xcluder®-Füllung stellt eine Barriere dar, die praktisch undurchdringlich für Nagetiere und andere Schädlinge ist. Der verstärkte Kautschuk bietet einen dauerhaften Schutz auch gegen Wärmeverlust.</p> <p>Die Bürstenleiste zeigt zum Inneren der Tür und passt sich jeder Oberflächenstruktur an. Winzige Lücken werden verschlossen und das Eindringen von Licht und Insekten verhindert.</p> <p>Halterung "L" wird an das Tor angeschraubt. Halterung "flach" wird mit einem Klebestreifen befestigt, welcher ab Werk auf der Halterung angebracht ist. Kann optional auch angeschraubt werden.</p>
Anwendung:	an Rolltüren und -toren

Artikel-Nr. : 250-000277 ("L" ohne Klebeband)	1 x 122 cm
Artikel-Nr. : 250-000279 ("flach" mit Klebeband)	1 x 122 cm

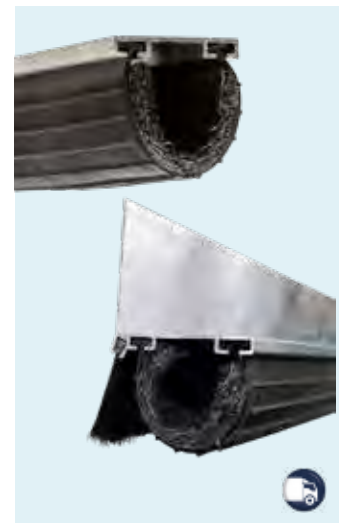

C XCLUDER® MUSTERRING

Eigenschaft:	<p>Alle Xcluder Produkte bestehen aus grobem Edelstahl und Polyfasern und bilden eine hochelastische und undurchdringliche Barriere gegen Nagetiere und Schädlinge. 100% giftfrei und schonend für die Umwelt. Rost- und korrosionsfrei, stabil im Volumen und nachweislich auf Bissfestigkeit geprüft, ist Xcluder 10-mal effektiver als herkömmliche bautechnische Systeme zur Nagerabwehr.</p> <p>Musterring bestehend aus: Xcluder, Xcluder Doorsweep low profile, Xcluder X2, Xcluder Astragal</p>
--------------	---

Artikel-Nr. : 250-000293	1 Stk.
--------------------------	--------



D BLECHSCHERE

Eigenschaft:	Blechscherer zum Zuschneiden verschiedener Arten von Edelstahlmaterialien.
--------------	--

Artikel-Nr. : 390-000165	1 Stk.
--------------------------	--------





Dichtlippe

Edelstahlleiste

Türabdichtung

A RAXIT

Raxit besteht aus strapazierfähigem Santoprene mit einer eingebetteten nagesicheren Barriere aus massiven, säurebeständigen Edelstahlröhren.

Die All-In-One-Dichtung kann zum Schutz vor Schädlingen und Witterungseinflüssen für alle Arten von Zwischenräumen verwendet werden, einschließlich:

- Schwellenfugen von Garagentoren
- Schwellenfugen von Drehflügeltüren (Türschwellen)
- Schwellenspalten von Schiebetüren
- Rohrdurchführungen in Wänden
- andere starre Fugen
- Astragal-fugen von Doppelflügeltüren

Eigenschaft:

Es kann mit A) Kreuzschlitzschrauben und Unterlegscheiben oder B) einer gut aussehenden Zierleiste Ihrer Wahl befestigt werden.

- ✓ großer Schutz gegen Schädlinge wie Ratten und Mäuse
- ✓ mehr als 10 Jahre Haltbarkeit unter günstigen Bedingungen
- ✓ extrem einfache und schnelle Installation - eine Drehflügeltür kann in weniger als 2 1/2 Minuten und eine Garagentür von einer Person in weniger als 10 Minuten abgedichtet werden
- ✓ einfaches Zuschneiden mit einer handelsüblichen Blechschere
- ✓ Markierungen für die Schraubenlöcher ermöglichen eine schnelle und perfekt aussehende Montage
- ✓ der Einbau ist auf beiden Seiten des Tores möglich
- ✓ eine Lage auf beiden Seiten einer Tür verbessert die Dämmeigenschaften erheblich und senkt damit die Heiz- und/oder Klimatisierungskosten
- ✓ verwendbarkeit bei Temperaturen von -40 bis 60 Grad Celsius

Maße: Dichtlippe: Ø 3,2 mm

Artikel-Nr. : 250-000296 (Dichtlippe)	pro Karton:	1 x 3 m	
Artikel-Nr. : 250-000333 (Dichtlippe)	pro Karton:	1 x 12,5 m	
Artikel-Nr. : 250-000335 (Edelstahlleiste)	pro Karton:	1 x 1 m	
Artikel-Nr. : 250-000294 (Türabdichtung Alu - 20 mm)	pro Karton:	1 x 1 m	
Artikel-Nr. : 250-000295 (Türabdichtung Alu - 40 mm)	pro Karton:	1 x 1 m	

**B SCHUTZBÜRSTEN**

Eigenschaft:

Bürstenleisten zum Schutz vor Insekten- und Nagerbefall. Dichtet zuverlässig Tore, Türen oder andere Öffnungen ab. Die Schutzbürsten bieten wir im Standardprogramm in drei verschiedenen Varianten an:
1. Standardbürsten aus einreihigem Polyamid mit oder ohne Loch
2. Standardstarkbürsten aus dreireihigem Polyamid mit oder ohne Loch („Bürste für qualitativ hohe Ansprüche“)

Sollten Sie Fragen zu den Bürsten haben, beraten wir Sie gerne.

Standartbürstentyp einreihig ohne Loch

Art. Nr.	L = 1m	BH:	Artikel-Nr.:	L = 2m
250-000136		20 mm	250-000144	
250-000137		30 mm	250-000145	
250-000138		40 mm	250-000146	
250-000139		50 mm	250-000147	

Standartbürstentyp einreihig mit Loch

Art. Nr.	L = 1m	BH:	Artikel-Nr.:	L = 2m
250-000155		20 mm	250-000170	
250-000156		30 mm	250-000171	
250-000157		40 mm	250-000172	
250-000158		50 mm	250-000142	

Standartbürstentyp dreireihig ohne Loch

Art. Nr.	L = 1m	BH:	Artikel-Nr.:	L = 2m
250-000160		20 mm	250-000148	
250-000161		30 mm	250-000150	
250-000162		40 mm	250-000151	
250-000163		50 mm	250-000152	

Standartbürstentyp dreireihig mit Loch

Art. Nr.	L = 1m	BH:	Artikel-Nr.:	L = 2m
250-000176		20 mm	250-000181	
250-000168		30 mm	250-000182	
250-000177		40 mm	250-000183	
250-000178		50 mm	250-000184	

Flexbürsten sind auf Anfrage erhältlich!

In Deutschland stehen die verschiedenen Marderarten in der Regel nicht unter Naturschutz bzw. Artenschutz. Dennoch ist das Jagen der Tiere nur mit einem entsprechenden Jagdschein und zu bestimmten Jagdzeiten gestattet.

Die vorgeschriebene Jagdzeit kann grundsätzlich je nach Bundesland variieren. Eine Übersicht dazu finden Sie *unter:

<https://www.bussgeldkatalog.org/tierschutz-marder/#jagdzeit>

Ein solcher Verstoß gegen das Bundesjagdgesetz stellt eine Straftat dar und zieht eine Geldstrafe oder eine Freiheitsstrafe von bis zu fünf Jahren nach sich.

*Angaben ohne Gewähr

A MARDERFALLE AUS SIEBDRUCKPLATTEN

Eigenschaft:	120 cm lange Marderfalle aus Siebdruckplatten (extrem wetterfestes Holz bekannt aus dem Anhängerbau). Die Kastenfalle wird per Wippbrett ausgelöst. Das Tier muss keinen Köder aufnehmen, die Falle löst sofort aus sobald ein Tier auf das Wippbrett tritt. Damit sich das Tier nicht befreien kann, müssen die Türsicherungen auf den Türen liegen. Dies ist besonders wichtig, damit das Tier eine freie Durchsicht hat. Die obere Beköderungstür muss verriegelt und die vergitterte Sicht-Öffnung auf der Oberseite abgedeckt sein, damit das gefangene Tier nicht die Freiheit vor Augen hat und gegen das Gitter beißt und sich dabei verletzt.
	Im Lieferumfang enthalten sind:
	<ul style="list-style-type: none"> • Lebendfalle • Fanganleitung • Aufstellanleitung • Köderzange • Lockmittel
Maße:	L: 120 cm, B: 19 cm, H: 24 cm

Artikel-Nr. : 240-000171 pro Karton: 1 Stk.

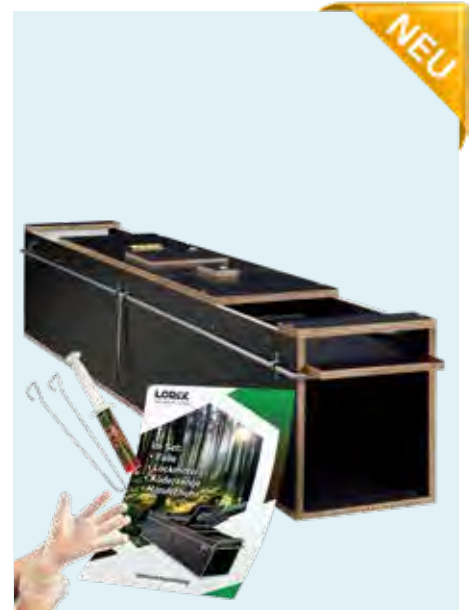

B MARDER HOLZFALLE

Eigenschaft:	Diese Marderfalle ist aus Vollholz gefertigt und bietet dem Marder einen natürlichen Unterschlupf. Zwei Türen ermöglichen eine freie Durchsicht für das Tier und lassen sich daher leichter fangen. Die Handhabung ist besonders einfach. Im Deckel befindet sich ein kleines, vergittertes Sichtfenster (Ø ca. 7 cm). Mit der Trittbrettauslösung ist sie ideal zum Lebendfang von Mardern oder Tieren in ähnlicher Größe.
Maße:	L: 110 cm, B: 14 cm, H: 20 cm
Gewicht:	8 kg

Artikel-Nr. : 240-000066 pro Karton: 1 Stk.



C SIEBENSCHLÄFERFALLE

Eigenschaft:	Diese aus Holz und galvanisiertem Metall gefertigte Lebendfalle ist speziell zum Fang von Siebenschläfern oder Tieren in ähnlicher Größe geeignet. Ein Lockmittel wird einfach hinter oder an dem Auslösehaken befestigt und die Falle anschließend gespannt. Über zwei Eingänge gelangt das Tier zum Lockmittel. Berührt es auf dem Weg zum Köder den Auslösehaken, klappen die Türen zu.
Maße:	L: 29 cm, B: 11,5 cm, H: 12 cm

Artikel-Nr. : 240-000063 pro Karton: 1 Stk.
pro Umkarton: 12 Stk.



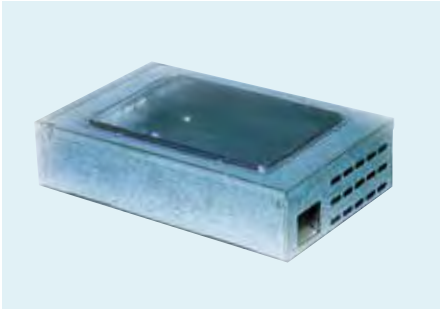

A KC61 TINCAT MÄUSEFALLE

Eigenschaft:	Die KC61 Tincat Mäusefalle ist eine Multifangfalle mit zwei Blechwippen, die bis zu 30 Mäuse aufnehmen kann. Die Falle besteht vollständig aus hochwertigem verzinkten Stahl und hat einen transparenten Deckel. Die Falle muss alle 24 Stunden kontrolliert werden!
Maße:	L: 26,5 cm, B: 16 cm, H: 4,5 cm

Artikel-Nr. : 240-00029	pro Karton:	1 Stk.	
	pro Umkarton:	12 Stk.	



B KETCH ALL MÄUSEFALLE

Eigenschaft:	Die Ketch All Mäusefalle ist einfach zu bedienen und nutzt die natürliche Neugierde der Mäuse als Köder. Sobald eine Maus eine der beiden Tunnelöffnungen betritt, aktiviert ein Haarauslöser ein Schaufelrad, welches die Maus in das Fangfach drückt. Die Lebendfalle ist aus galvanisiertem Metall gefertigt und verfügt über einen klaren Deckel, für eine einfache Kontrolle. Die Falle muss alle 24 Stunden kontrolliert werden!
Maße:	L: 18,2 cm, B: 14 cm, H: 13,4 cm

Artikel-Nr. : 240-00035	pro Karton:	1 Stk.	
	pro Umkarton:	12 Stk.	

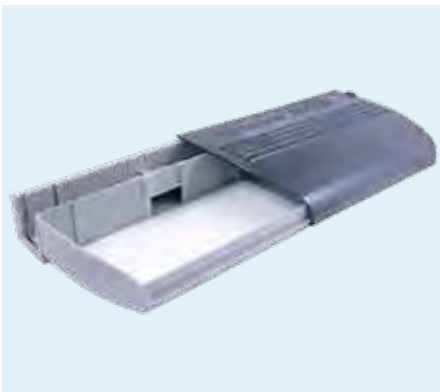

C TRAPPER 24/7 MÄUSEFALLE

Eigenschaft:	Schlanke Multilebendfalle mit 2 Wippen. Die robuste Kunststoffkonstruktion ist für eine lange Lebensdauer ausgelegt und rostet nicht. Es gibt keine scharfen Kanten und die abgerundeten Ecken im Innenraum erlauben eine leichte Reinigung. Der horizontale Schiebedeckel ermöglicht eine bessere und einfachere Wartung. Das getönte Oberteil ermöglicht die Einsicht mit einer Taschenlampe. Die Belüftungslöcher am Boden verhindern die Bildung von Kondenswasser. Die Falle ist mit zwei Wipplatten ausgestattet und so konstruiert, dass Mäuse die Falle betreten, aber anschließend nicht mehr verlassen können. Die Falle muss alle 24 Stunden kontrolliert werden!
Maße:	L: 26 cm, B: 17 cm, H: 5,2 cm

Artikel-Nr. : 240-00041	pro Karton:	1 Stk.	
	pro Umkarton:	12 Stk.	

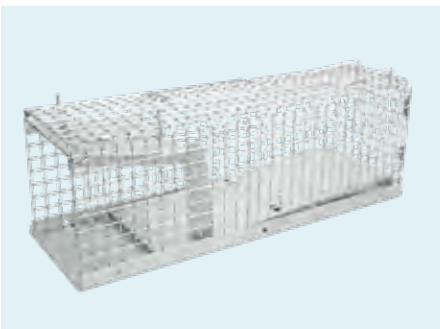

D KÄFIGRATTENFALLE

Eigenschaft:	Sehr hochwertig verarbeitete Käfigfalle aus galvanisiertem Stahl zum Lebendfang von Ratten oder anderen gleichgroßen Tieren. Ausgestattet ist die Falle mit einer Blechwippe mit Auslösemechanismus, sobald diese vom Tier betreten wird. Im hinteren Bereich können Lockmittel an einem Köderspiß befestigt werden.
Maße:	L: 40 cm, B: 12 cm, H: 12 cm

Artikel-Nr. : 240-00064	pro Karton:	1 Stk.	
	pro Umkarton:	6 Stk.	



E MASSENRATTENFALLE

Eigenschaft:	Einfach zu bedienende Käfigfalle zum Massenfang von Ratten aus galvanisiertem Metall.
Maße:	L: 45 cm, B: 39 cm, H: 15,5 cm

Artikel-Nr. : 240-00065	pro Karton:	1 Stk.	
-------------------------	-------------	--------	--

A KC76 KATZENFALLE

Eigenschaft:	Eine stabile, geschweißte Maschendrahtfalle aus galvanisiertem Metall zum Fang von Katzen oder Tieren ähnlicher Größe. Katzen werden dank einer Auslöseplatte am hinteren Ende effizient gefangen. Der einfache Zugdraht am Eingang ermöglicht eine einfache Handhabung und Aktivierung und erleichtert das Freilassen des Tieres aus der Falle. Die großzügige Konstruktion reduziert das Stresslevel der gefangenen Tiere.
--------------	--

Maße:	L: 74 cm, B: 28 cm, H: 26 cm
-------	------------------------------

Artikel-Nr. : 255-000045	pro Karton:	1 Stk.
--------------------------	-------------	--------

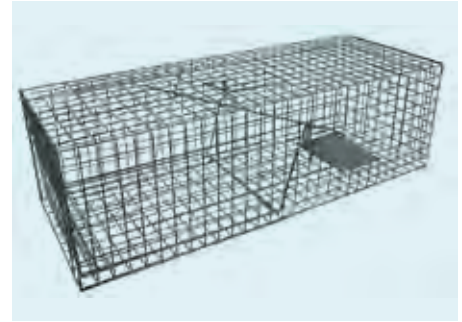
**B KATZENGREIFER 70CM**

Eigenschaft:	Der Greifer ist zum Fangen von Katzen oder zum Herausholen verendeter Nager aus schwer zugänglichen Bereichen konzipiert. Er ist komplett aus Aluminium gefertigt, was ihn sehr leicht und sehr handlich macht. Das Gerät ist nicht kompliziert und einfach zu bedienen. Die abgerundeten Enden verletzen Katzen nicht und sich für sie sicher.
--------------	---

Maße:	L: 70 cm
-------	----------

Artikel-Nr. : 360-000038	pro Karton:	1 Stk.
--------------------------	-------------	--------

**C KC75 KANINCHENFALLE**

Eigenschaft:	Falle aus galvanisiertem Metall zum Fang von Kaninchen oder Tieren in ähnlicher Größe.
--------------	--

Maße:	L: 110 cm, B: 14 cm, H: 20 cm
-------	-------------------------------

BITTE BEACHTEN SIE BEIM EINSATZ EINER KANINCHENFALLE, DASS ES SICH BEIM WILDKANINCHEN UM JAGDBARES WILD HANDELT UND ES DESHALB UNTER DAS JAGDGESETZ DES JEWEILIGEN LANDES FÄLLT.

Artikel-Nr. : 255-000044	pro Karton:	1 Stk.
--------------------------	-------------	--------

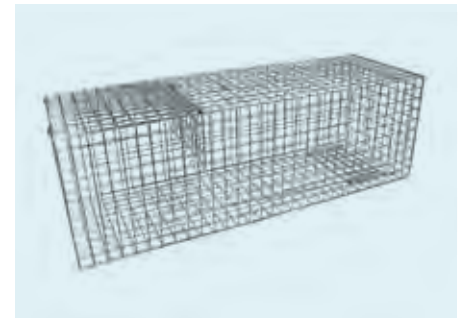
**D KC77 TAUBENFALLE**

Eigenschaft:	Hergestellt aus galvanisiertem Metall mit verzinkter Bodenplatte. Zwei Eingänge mit Metallstäben erlauben das Eintreten, aber verhindern ein Entkommen. Die flache Bauweise erlaubt eine einfache Montage vor Ort. Gefangene Tauben oder Tiere in ähnlicher Größe werden durch eine Tür an der Oberseite entfernt.
--------------	--

Maße:	L: 95 cm, B: 54 cm, H: 32 cm
-------	------------------------------

Artikel-Nr. : 435-000007	pro Karton:	1 Stk.
--------------------------	-------------	--------

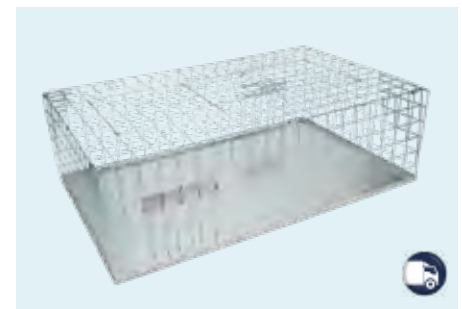
**E TRA007 SPATZENFALLE**

Eigenschaft:	Zwei Einbahnstraßen-Eingänge führen zu geräumigen Fangbereichen. Ein weiterer innerer Eingang führt zu einem Haltebereich. Geeignet zum Fang mehrerer Spatzen in Gebäuden. Die Falle ist aus galvanisiertem Metall gefertigt und überzeugt durch eine einfache Handhabung.
--------------	--

Maße:	L: 61 cm, B: 35 cm, H: 19 cm
-------	------------------------------

Artikel-Nr. : 435-000010	pro Karton:	1 Stk.
--------------------------	-------------	--------

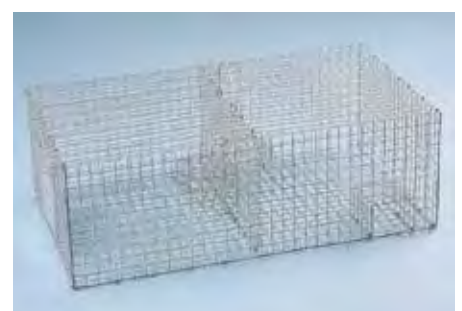

HEIZGERÄTE - wie Thermo-Bug® und Debugger benötigen einen **Starkstromanschluss**, welcher von einem Fachmann zur Verfügung gestellt werden muss

A THERMO-BUG® 3.0 BASIC

Produkteigenschaften / Ausstattungsmerkmale

- Noch genauere, unabhängige Überwachungsschaltungen und Sensoren für ein noch sicheres Arbeiten
- Sehr leiser Betrieb, nur 53 dB
- Leistungsschalter für 4,5 kW (halbe Leistung)
- Leistungsschalter für 9 kW (volle Leistung)
- Bedienelemente unter dem Heizkörper
- Mehr Stabilität durch stabileres Gehäuse
- Heizrohr mit rundum Berührungsschutz
- Temperaturmessung im Raum durch integrierten Temperatursensor
- 4 Verbundkeramikfüße für einen sicheren Stand
- Komfortabler Kunststoffgriff, mit integriertem Metallband verstärkt
- 230 V Steckdose mit 4A Absicherung, für zusätzlichen Ventilator
- Hochleistungsventilator für hohe Temperaturen
- Mikroprozessor-gesteuerte Temperaturregelung
- Digitaler Präzisionstemperatursensor
- Sicherheitsabschaltung bei Übertemperatur
- Steuerprogramm mit integrierter Programmablauf-Überwachung
- Ventilatorausfall-Überwachung
- Ventilatorblockade-Überwachung
- Test-Taste zum Prüfen der Sicherheitsschaltungen
- CE-Kennzeichnung und nach EMV-Richtlinien getestet
- Kontinuierliche Überwachung der sicherheitsrelevanten Parameter durch unabhängige Schaltungen

Technische Daten:

Abmessung:	B: 670 mm, T: 330 mm, H: 600 mm
Gewicht:	ca. 19 kg
Betriebsspannung:	Drehstrom 3 x 220 – 240 V / Sternschaltung
Bemessungsspannung:	400 V, 50 Hz Dreiphasen Wechselstrom mit Neutralleiter
Bemessungsleistung:	9000 W
Betriebsspannungseingang/Netzanschluss:	CEE-Einbaustecker 16A
Heizleistung (in zwei Stufen):	Stufe 1: 4,5 kW Stufe 2: 9,0 kW
Leistung ohne Heizung (Luftumwälzung):	ca. 90 W
Elektrische Sicherheit:	Schutzklasse I
Einstellung der Regeltemperatur:	30 °C – 70 °C, in Schritten von 1 °C
Regelgenauigkeit:	+/- 0,5 °C
Messintervall:	1 Sekunde
Fehlererkennungszeit:	< 2 Sekunden
Hochleistungslüfter:	Ø 300 mm, 1800 m³/h
Geräuschpegel:	52,5 dB
1 interner Temperatursensor:	0 °C – 80 °C
Sicherheits-Thermostat (ST) automatische Abschaltung:	bei 80 °C (Zusätzlicher unabhängiger elektromechanischer Temperatur-Sicherheitsschalter)



Artikel-Nr. : 390-000196

1 Stk.

60 °C
24 Std.
=
100%
tödlich

 Thermo-bug®

Thermo-bug® basic 3.0 Alles nur heiße Luft? Von wegen!

Arbeiten Sie mit dem besten Equipment aller Zeiten: Dem bewährten **Thermo-bug basic 3.0**

Entdecken Sie alle Vorteile auf www.thermo-bug.de und freuen Sie sich mit uns auf viele heiße Einsätze.



Jetzt
kennlernen



A DEBUGGER DB 09

Kompaktes, fahrbares Entwesungsgerät zur Erwärmung/Erhitzung von mit Schadinsekten befallenen Räumen. Das Gerät ermöglicht durch das elektrische Heizregister in Verbindung mit einem speziellen Axialgebläse eine gleichmäßige Erwärmung der Räume und selbst unzugänglicher Gebäudeteile. Durch die integrierte Deckenabsaugung können die Behandlungszeiten im Vergleich zu üblichen Heizgebläsen deutlich reduziert werden.

Sicherheitseinrichtungen des Gerätes sorgen dafür, dass die Raumtemperatur keinesfalls über 60°C steigt, um Schäden an Gebäuden und deren Ausstattung zu vermeiden.

Anmerkung: Das Gerät darf in keinem explosionsgefährdeten Standort aufgestellt werden, da das Gerät keinen EX-Schutz enthält.

Beschreibung

- Heizgerät zur Wärmeentwesung
- Deckenabsaugung, dadurch deutlich verkürzte Behandlungszeiten
- Luftdiffusor zur optimalen Durchmischung der Raumluft
- ausgesprochen leise bei hoher Luftleistung
- Ausblasrichtung horizontal, in Verbindung mit Schwenkvorrichtung justierbar
- äußerst mobil durch stabile Lenkrollen, Stahl gummibereit mit Bremse
- Haltegriffe für sicheren Transport auch über enge Treppenhäuser
- inkl. Anschlusskabel 7 m mit CEKON-Stecker 16A

Technische Daten

Elektrische Leistung:	9,0 kW
Leistungsstufen:	0 kW - 4,5 kW - 9,0 kW
Elektroanschluss: (CEE)	16 A
Spannung:	400 V - 3 - 50 Hz
Netzform:	TN - Netz nach IEC 364-3
Stromstärke:	8,0 / 16,0 A
Thermostat:	20 ... 70°C
Luftmenge:	1200 m ³ /h (ohne Schlauch)
Schalldruckpegel in 5 m:	50 dB(A) ± 3

Maße: L: 490 mm x B: 430 mm x H: 620 mm

Gewicht: 26 kg

Der Debugger DB09 erhöht in einem Raum von einer Größe von 1200 m³ in einer Stunde die Temperatur um 13°C auf Stufe 1 und um 25°C auf Stufe 2. Bei kleineren Räumen geht das Aufheizen auf die Maximaltemperatur von 60°C entsprechend schneller.

Artikel-Nr. : 390-000221

1 Stk.



Wärmeentwesung

DEBUGGER

... die natürliche Schädlingsbekämpfung

- Schutz vor Insekten aller Entwicklungsstadien
- Ohne chemische Zusätze
- Einfach durchführbar
- Wirtschaftlich und sicher

FRIGOR-TEC
Cooling to the point

FrigorTec GmbH • info@frigortec.de • www.frigortec.com



A DEBUGGER DB 18

Kompaktes, fahrbares Entwesungsgerät zur Erwärmung / Erhitzung von mit Schadinsekten befallenen Räumen. Das Gerät ermöglicht durch das elektrische Niedrigtemperatur-Heizregister in Verbindung mit dem sehr starken Axialgebläse eine gleichmäßige Erwärmung der Räume und selbst unzugänglicher Gebäudeteile. Sicherheitseinrichtungen des Gerätes sorgen dafür, dass die Raumtemperatur keinesfalls über 60°C steigt, um Schäden an Gebäuden und deren Ausstattung zu vermeiden.

Ausführung

- Gehäuse Stahlblech grundiert und pulverbeschichtet RAL 1017 safrangelb
- integrierter Luftumlenkkanal
- stabile Transportrollen sowie GummifüÙe
- Schutzgitter saug- und druckseitig
- Kran- und Verzurrösen zum sicheren Transport
- leicht zu reinigen durch große Revisionsöffnung
- Schutzart: IP44

Elektroanschluss

elektrischer Anschluss: 20 kW
 Elektroanschluss: (CEE) Kabel 15m, Stecker 32 A
 Stromart (Sonderausführungen möglich): 400 V - 3 - 50 Hz
 Max. zulässige Spannungsschwankungen ±10 % gemäß EN 60555, Teil 3
 Netzform: TN - Netz nach IEC 364-3

MaÙe: L: 710 mm x B: 570 mm x H: 1250 mm
Gewicht: 85 kg

Ventilator

Mitteldruck-Axialventilator mit Kurzgehäuse
 • Antriebsleistung: 1,1 kW
 • Luftleistung freiblasend: 5400 m³/h
 • Nenndrehzahl: 3000 1/min
 • Effizienzklasse: IE2

Heizregister

Rippenrohrheizkörper NICK
 • Heizleistung: 18,0 kW
 • Überhitzungsschutz: Temperaturwächter, Sicherheitsthermostat

Steuerung

- Hauptschalter
- Betriebsartenschalter
- Raumthermostat
- 2-stufiger Überhitzungsschutz
- Signalmeldeleuchte
- staubdichte Ausführung

Der Debugger DB18 erhöht in einem Raum von einer Größe von 5200 m³ in einer Stunde die Temperatur um 12°C. Bei kleineren Räumen geht das Aufheizen auf die Maximaltemperatur von 60°C entsprechend schneller.

Artikel-Nr. : 390-000223

1 Stk.



B CEE VERLÄNGERUNGSKABEL IP44

- für den Baustelleneinsatz und den ständigen Einsatz im Freien, IP 44
- ideal für den harten Einsatz
- Spezial-Gummikabel mit CEE-Stecker und Kupplung mit Verschlussklappe
- Kabellänge: 10 m
- Kabelqualität: Gummi-Neopren
- Stecker: CEE 400 V/16 A bzw. V/32 A
- Kupplung: CEE 400 V/16 A bzw. V/32 A
- 10 m - Schwarz

Artikel-Nr. : 390-000201 (16 A)

1 Stk.

Artikel-Nr. : 390-000200 (32 A)

1 Stk.



C KOMPAKTER STROMVERTEILER BSV 3/32 IP44

- für den Baustelleneinsatz und den ständigen Einsatz im Freien, IP 44
- stapelbares, robustes Kunststoffgehäuse, spritzwassergeschützt
- stabiler Metalltragegriff
- ölbeständiges Gummikabel für ständige Verwendung im Außenbereich
- je 2 Schutzkontakt-Steckdosen auf getrennten Phasen verteilt
- Kabellänge: 2 m
- Kabelbezeichnung: H07RN-F 5G4,0
- Stecker: CEE 400 V/32 A
- Steckdosen: 1 x CEE 400 V/32 A, 2 x CEE 400 V/16 A, 4 x 230 V/16 A
- Absicherung: 2 x LS 400 V/16 A, 2 x LS 230 V/16 A
- Stecksystem: DE

Artikel-Nr. : 390-000199

1 Stk.

NEBELGERÄTE

A EXODUS 8/24 - ULV-NEBELGERÄT

Das Exodus-System kann tagsüber programmiert werden, selbst wenn es "außerhalb der gewohnten Arbeitszeiten" zum Einsatz kommen soll. Das bedeutet eine erhebliche Ersparnis an Zeit und Geld. Dank des digitalen Timers kann man für bis zu neun aufeinanderfolgende Tage jeweils eine Behandlungszeit zwischen 2 Sekunden und 29 Minuten pro Tag voreinstellen, je nach individuellem Einsatzbereich. Bei Verwendung des Timers können die zuvor berechneten ULV-Behandlungszeiten (und damit auch die anzubringenden Produktmengen) sehr genau eingehalten werden. Dank des voreingestellten Timer kann ggf. auf das Tragen einer Vollschutzausrüstung verzichtet werden, da die entsprechenden Räume während der ULV-Behandlung nicht betreten werden müssen.

Mögliche Einsatzgebiete

Das Exodus ist äußerst vielseitig einsetzbar. Beispielsweise in privaten oder gewerblichen Küchen, Schiffskabinen, PKW, LKW, Busse, Büros, Lebensmittelindustrie, Abfallbereiche, Krankenhäuser (unbelegte Zimmer), landwirtschaftliche Stallungen, Warenhäuser, Kindergärten, und viele andere mehr...

Hinweis zur Verwendung des Exodus:

Obwohl das Exodus über eine Zeitsteuerung verfügt, ist dies bei den meisten ULV-Anwendungen nicht erforderlich. Das Insektizid verteilt sich durch den Luftstrom in jene Bereiche, die von Sprays und anderen Nebeln nicht erreicht werden. Der Schädlingbekämpfer muss also während der Vernebelung nicht im Raum sein, sondern kann das Gerät so einstellen, dass auf die Beendigung des Vorgangs von einem geeigneten Ort aus gewartet werden kann.

Artikel-Nr. : 310-000040 (Exodus)	1 Stk.	
Artikel-Nr. : 320-000020 (Tragetasche)	1 Stk.	



B TROCKENNEBELPISTOLE

Trockennebelpistole mit Spezialdüse für den Einsatz mit Trockennebel-Stahlflaschen. Die Pistole ist komplett montiert, incl. Doppelnippel, Spezialschlauch, Spezialdüse und Spezialadapter.

Artikel-Nr. : 300-000046 (Trockennebelpistole)	1 Stk.	
Artikel-Nr. : 300-000045 (Ersatznebelpistole)	1 Stk.	
Artikel-Nr. : 319-000222 (Ersatzschlauch für Pistole)	1 Stk.	
Artikel-Nr. : 319-000220 (Ersatzdüse für Pistole)	1 Stk.	
Artikel-Nr. : 319-000219 (Ersatzadapter für Pistole)	1 Stk.	



C C150+

Ideal für die Ausbringung von Insektiziden und Desinfektionsmitteln in Bereichen der Lebensmittelverarbeitung, Lagerhallen, Hotels, Tierstallungen und Gesundheitsdienste. Hergestellt aus aus schlagfestem und witterungsbeständigem Thermoplast. Gleichmäßige und regulierbare Tröpfchengröße. Leichte Bedienung und Handhabung.

Technische Daten:

- Elektromotor Samsung 230/240 V, 50/60 Hz, 1250 Watt
- Gewicht 4,9 kg
- Tankinhalt 5 Liter
- Anschlusskabel 5 m
- Ausbringungsmenge von 0,2 - 1 l/min
- stufenlos verstellbar Reichweite (horizontal) 5-10 m
- Tröpfchengröße: 5 - 50 Mikron

Artikel-Nr. : 310-000056	1 Stk.	
--------------------------	--------	--



D SWINGFOG® SN50

- Heißnebelgerät
- benzinbetrieben
- 6,5 l Edelstahltank
- 1,4 l Benzintank (Verbrauch 2,0 l/h)
- drei Düsen: 0,8 mm, 1,0 mm und 1,2 mm
- mit Standardnebelrohr für ölhaltige Mittel
- mit Werkzeugsatz und Reinigungswerkzeug
- mit Tragegurt
- die Brennkammerleistung liegt bei 18,7 kW oder 25,4 PS
- Förderdruck im Wirkstofftank: 0,3 - 0,4 bar
- Gewicht: 8,8 - 9,3 kg
- Maße: 133 x 29 x 33 cm

Artikel-Nr. : 310-000034	1 Stk.	
--------------------------	--------	--

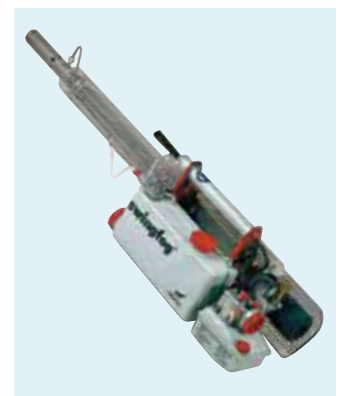

STAUBSAUGER



A EPS SICHERHEITSSAUGER - DES-207-EPS

Zum Absaugen von Nestern des Eichenprozessionsspinners. Diese Methode empfiehlt sich besonders in der Nähe von öffentlichen Plätzen und Siedlungen um das Potential an Brennhaaren deutlich zu senken. Der DEBUS DES 207 EPS ist ein leistungsstarker Sicherheitssauger aus Stahlblech/Chromstahl – mit 3fach Filtersystem zur sicheren Handhabung mit der gefährlichen Härchen!

Motor:	2,2 kW; 230 V; 50 Hz
Schutzart:	IPX 4
Stromaufnahme:	9,5 A
Luftfördermenge:	360 m ³ /h
Unterdruck:	220 mbar
Lärmpegel:	ca. 75 dB (A)
Volumen Sammelbehälter:	75 Liter
Maße:	770 x 650 x 1170 mm
Gewicht:	35 kg

Zubehör inklusive:

- 1 x PVC Saugschlauch mit Muffen 2,5 m (maximal verlängerbar auf 10 m)
- 1 x Handrohr, gebogen 1-tlg.
- 1 x Bodendüse mit Rollen & Gummilippe
- 1 x PVC-Fugendüse
- 1 x PVC-Rundbürste
- 1 x PVC-Reduzierung
- 1 x Sicherheitsfiltersack Staubklasse H

Artikel-Nr. : 390-000232 (DES-207-EPS)	1 Stück	
Artikel-Nr. : 390-000233 (Sicherheitsfiltersack H)	5 Stück	
Artikel-Nr. : 390-000234 (Filter HEPA H13)	1 Stück	

SPRÜHGERÄTE



B STIHL SR 450 - UNIVERSAL SPRÜHGERÄT

Das Sprüherät STIHL SR 450 überzeugt durch seine sehr hohe Reichweite, die leichte Anwendbarkeit und den schnellen, mühelosen Umbau vom Sprühen zum Stäuben innerhalb von Sekunden ohne jede Art von Werkzeug. Durch seine 2-in-1 Umbaumechanik ist es zum Ausbringen von Flüssigkeiten und Stäuben geeignet.

Mit 63,3 cm³ Hubraum kann der Luftdurchsatz des Sprüheräts STIHL SR 450 bis zu 1300 m³/h betragen. Damit wird eine maximale horizontale Sprühweite von 14,5 m erreicht. Der Umgang mit dem Gewicht von 12,8 kg und der Inhalt des 14 l fassenden Sprühmittelbehälters werden durch ein Rückentragesystem erleichtert.

STIHL ElastoStart

Als Folge des Kompressionsdrucks entstehen beim Anwerfen von Zweitakt-Motoren ruckartige Kräfte, die Muskeln und Gelenke belasten. ElastoStart vermindert dies spürbar. Ein spezielles Dämpfungselement im Anwerfgriff dehnt sich entsprechend der Zugkraft aus und bewirkt so einen gleichmäßigen Anwerfvorgang ohne ruckartige Kraftspitzen.

STIHL Antivibrationssystem

Das Antivibrationssystem bei den Sprüheräten entlastet wirkungsvoll die Rückenmuskulatur. Gummipuffer reduzieren die Übertragung von lästigen Schwingungen, die durch den Motor entstehen. Der Griff ist dadurch äußerst vibrationsarm. Das macht die Arbeit komfortabel und kräfteschonender.

Einhand-Multifunktionsgriff

Am Bediengriff befinden sich die Bedienelemente für die Motorsteuerung und das Ventil für den Sprühmittelzulauf. Neben der Motorsteuerung können Sie den Sprühmittelzulauf mit einer Hand verlustarm, schnell und bequem zu- und abschalten.

14-Liter-Behälter mit großer Einfüllöffnung

Der 14-Liter-Behälter hat ein großes Fassungsvermögen. Sie arbeiten länger ohne Nachfüllen. Über die große Einfüllöffnung geht das Auffüllen schnell und sauber.

Tragsystem

Das Sprühsystem ist mit einem komfortablen Tragsystem ausgestattet. Beim Arbeiten macht sich die günstige Gewichtsverteilung mit der Motoreinheit auf dem Rücken sehr positiv bemerkbar.

Gitter

Mit den drei montierbaren Gittern kann der Sprühstrahl in Form und Austrittsrichtung verändert werden. Serienmäßig sind Kegeligitter, Ablenkigitter und Doppelablenkigitter enthalten.

Artikel-Nr. : 300-000110	1 Stk.	
--------------------------	--------	--



A ELEKTROSTATISCHES HANDSPRÜHGERÄT

Ein elektrostatisches Handsprühgerät, das so konstruiert ist, dass es jede wasserbasierte Sprühlösung mit einer positiven Ladung versieht. Die Lösung wickelt sich anschließend elektrostatisch um Gegenstände, um eine 360°-Beschichtung zu erzielen. Somit trägt es bis zu 65% weniger Lösung auf und bringt 300x schneller das Produkt aus, im Vergleich zu einem herkömmlichen Sprühgerät. Durch den Batteriebetrieb ist es besonders handlich und kann einfach von Raum zu Raum gebracht werden.

Vorsicht: Das Gerät ist nicht geeignet für Produkte auf Ölbasis oder Produkte die ein Lösungsmittel enthalten.

Wichtigste Vorteile:

Die patentierte elektrostatische Ladung durchdringt die Chemikalie und sorgt für ein dünnes, gleichmäßiges Sprühbild auf allen Oberflächen.

Wiegt mit vollem Tank nur 2,5 kg.

Schnurloser Bedienkomfort ermöglicht mühelose Bewegung von Raum zu Raum.

Mit dem 3-in-1-Düsenaufsatz können Sie die Tröpfchengröße an die Anwendung anpassen.

1 Liter Tank.

Die Victory 16,8v Lithium-Ionen-Batterie ermöglicht den Betrieb von 20-80 Tankfüllungen mit einer einzigen Ladung.

Spezifikationen:

Spannung: 16,8v

Akku: 16,8v 3400mAh Lithium-Ionen

Gewicht: 1,7 kg (2,5 kg im gefüllten Zustand)

LED-Licht: Ja

Optimaler Sprühabstand: 60 - 120 cm

Tankinhalt: 1 Liter

Dauer: 4 Stunden

Aufladezeit: 1,5 Stunden

Sprühkappengrößen: 40 Mikron Vollkegel, 80 Mikron Vollkegel, 110 Mikron Flachsprühstrahl



Verlängerung und Düse:

Die Victory Verlängerung ist 30,4 cm lang und kann per Zusammenstecken auf 60,9 cm verlängert werden. Sie erleichtern den Zugang zu schwer zugänglichen Bereichen oder erhöht die Reichweite. Der Verlängerungsstab ist aus nicht leitendem, nicht korrosivem Material gefertigt. Die Düse ist separat erhältlich und nicht im Lieferumfang enthalten.

Artikel-Nr. : 300-000109 (Handsprühgerät-Set)	1 Stk.	
Artikel-Nr. : 319-000333 (Verlängerung)	2 Stk.	
Artikel-Nr. : 319-000330 (Düse)	1 Stk.	



B REB 15 AC 1

Elektronisch gesteuertes Akku-Rückensprühgerät mit CAS

- Akkupack 18 V / 2.0 Ah
- Stufenlose Druckeinstellung von 1 – 3 bar
- Ein-, Aus- und Pumpenschutzfunktionen sowie Ladezustand des Akkus
- Schutzprogramm für Pumpe und Akku
- Arbeitszeit 8 h bei 1.5 bar (entspricht ca. 180 Liter)
- konstantes Sprühbild
- Tropfengröße einstellbar

- Klick-Gurtsystem
- Griffmulden
- Kunststoff/Messing Regulierdüse
- geschraubte Armaturen
- Große Einfüllöffnung mit Sieb
- Anzeige des Akku-Ladezustandes
- Ladegerät (Ladezeit ca. 80 min)

Artikel-Nr. : 300-000100 (REB 15 AC 1)	1 Stk.	
Artikel-Nr. : 318-000083 (Ersatzakku)	1 Stk.	

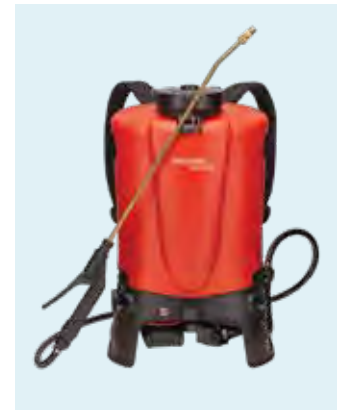

C REC 15 AC 1

Druckereguliertes 15l Akku-Rückensprühgerät für Profis mit CAS-System

- Akkupack 18 V / 4.0 Ah
- Kunststoffbehälter mit 15 Liter Füllvolumen
- Arbeitsdruck stufenlos regelbar, Druckbereich 0.5 – 6 bar (konstanter Druck)
- Einsatzdauer/ Ausbringungsmenge: bei 3 bar in ca. 7 Stunden 220 Liter
- Messing Regulierdüse
- Robuste Pumpe
- 60 cm Messing-Sprührohr gebogen
- Ergonomischer Tank mit praktischen Griffmulden

- Ein-, Aus- und Pumpenschutzfunktionen sowie Ladezustand des Akkus
- Tankausgang über Saugsystem
- Große Einfüllöffnung mit Sieb
- Messing-Handventil mit Feststell- und Sperrfunktion
- Ladegerät (Ladezeit ca. 80 min)
- Gewicht 5.2 kg
- Made in Switzerland, CE-konform

Artikel-Nr. : 300-000092 (REC 15 AC 1)	1 Stk.	
Artikel-Nr. : 318-000084 (Ersatzakku)	1 Stk.	



NEU



A AKKU-SPRÜHGERÄT AS 1200

Dank regulierbarem Luftstrom und druckgesteuertem Vorsprühen erzielt die AS 1200 einen maximalen Flüssigkeitstransport über die gewünschte Distanz.

- große Sprühweiten bei minimalem Sprühmittelverlust (0,5 bis 13m)
- kein Lärm, keine Abgase (auch für Indoor-Anwendungen)
- einfache Bedienung dank elektronischer Steuerung (inkl. diverse Schutzfunktionen)
- ideal auf die Anwendung abstimmbare Sprühparameter
- hohe Zielflächeneffizienz
- bessere Sprühmittelnutzung
- optimalen Benetzung und Durchdringung des Blatt- oder Buschwerks

Produktmerkmale:

- Luftgeschwindigkeitsstufen: 1 – 5, plus Turbostufe (max.)
- maximale Luftgeschwindigkeit: 65 m/s
- Reichweite: bis 13 m
- geringe Lärmemission
- hohe Energieeffizienz

Akku-Leistung:

- CAS-Akkupack: 2 x 18V LIHD / 10 Ah (360Wh)
- Volumenstrom: Max. 1200 m³/h
- Blaskraft: Max. 19 N
- Akkulaufzeit: Bis 5,7 h, je nach Stufe (bis zu 50% mehr Leistung als Vorgängermodell)
- Druckbereich Vorsprühen (REC 15, REX 15): 1 – 10 bar

Akku-Sprühgebläse ist kombinierbar mit REB 15, REC 15, REX 15, A 50, A 75, A 130, BM 1035



Artikel-Nr. : 370-000535

1 Stk.

BIRCHMEIER®

SMART UND SWISS SEIT 1876

AS 1200 – Akku-Sprühgebläse

- Ideal zur Spinnenbekämpfung
- Bis 13 m Wurfweite
- Kaum Abdrift

**Neu: 50%
mehr Leistung**



www.birchmeier.com



Made in Switzerland

A SPRAY-MATIC 55

Edelstahl-Druckspeicher-Sprühgerät mit Messing-Handpumpe

- Behälter aus rostfreiem Edelstahl mit 5 Liter Füllinhalt (Behältervolumen 7,5 Liter)
- chemisch beständige Viton Dichtungen und 1,4 m gewebeverstärkter PVC-Druckschlauch
- 6 bar Arbeitsdruck
- 1,3 mm Messing Regulierdüse
- robustes Messing-Handventil mit integriertem Feinfilter und Arretierbügel für Dauerbetrieb
- gebogenes 50 cm Messing Sprührohr, ¼" Schraubgewinde
- große, separate Einfüllöffnung mit Schnellverschluss
- Pressluftanschluss
- Manometer
- Tragegurt
- Made in Switzerland, CE-konform, TÜV/GS geprüft

Artikel-Nr. : 300-000101

1 Stk.

**B B&G ACCU SPRAYER ELITE**

Der B&G Accu Sprayer hat sich einem Upgrade unterzogen, zum B&G Accu Sprayer Elite. Die Pumpe besteht nun aus Messing und nicht mehr aus Kunststoff, so wie der Behälter nicht mehr aus Aluminium, sondern aus Edelstahl besteht.

Der B&G Accu Sprayer Elite wurde speziell für „kleinere“ Anwendungen mit Präparaten auf Wasserbasis entwickelt. Er verfügt wie sein großer Bruder über die Vierfachfunktionsdüse (Fächer grob, Fächer fein, Hohlkegel und Spalten).

Mit seiner 450 ml fassenden Edelstahlflasche und dem 1,8 m Spiralschlauch und dem effizienten Pumpsystem (10-mal Pumpen für Maximaldruck) zeichnet sich dieser Sprayer durch seine Handlichkeit aus.

Artikel-Nr. : 300-000032

1 Stk.

**C BIRCHMEIER® FOXY PLUS**

Jeder kennt das Problem: Wird der Handsprüher schräg angesetzt, kommt keine Flüssigkeit mehr raus. Eine geniale Lösung bietet da der neue Foxy Plus von Birchmeier. In jeder Position kann gesprüht werden: über Kopf, schräg, im 90-Grad-Winkel. Der neue Foxy Plus sprüht in allen Lagen, dabei kann die verschließbare Düse entweder als Nebel- oder Sprühstrahl eingesetzt werden.

Artikel-Nr. : 300-000031

1 Stk.

**D GLORIA® TYP 89 SPEZIAL**

Funktionsgerechter Drucksprüher mit 1 Liter Füllinhalt, Präzisionspumpe, Sicherheitsventil und verstellbarer Düse mit schwenkbarem Düsenkopf (insbesondere zur Erreichung toter Winkel, z. B. am Kraftfahrzeug). Betriebsdruck 3 bar, kann mit Verlängerungsrohr 0,5 m ausgestattet werden.

Artikel-Nr. : 300-000021

1 Stk.





A GLORIA HYDRONETTE LI-ON

Die Gloria Hydronette Li-On ist ein Akku-Feinsprüher, der durch seine schwenkbare und verstellbare Metalldüse eine 360° Sprühfunktion bietet. Das Sprühgerät lässt sich ganz einfach per Knopfdruck bedienen, liegt super in der Hand und ist ideal geeignet zur Ausbringung von Pflanzenschutzmitteln.

Details auf einen Blick:

- integrierter Ansaugfilter
- sehr gute Haptik
- ergonomischer Handgriff
- lange Laufzeit von 5 h / 34 L
- integrierter Lithium-Ionen-Akku

Der GLORIA Hydronette Li-ON Feinzerstäuber mit stufenlos verstellbarer und schwenkbarer Düse sowie 360° Sprühfunktion sorgt für maximale Flexibilität. Dank der integrierten Batterie lässt sich mit dem Feinsprüher bis zu 5 Stunden am Stück sprühen. Der Akku ist mit jedem USB-C-Ladekabel aufladbar.

Artikel-Nr. : 300-000130

1 Stk.

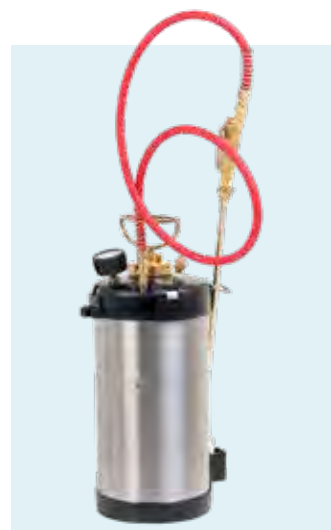

B B&G EUROSPRAYER 5 LITER / 45 CM LANZE

Der Edelstahlprüher basiert auf dem hochzuverlässigen Eurosprayer-Design. Der Tank ist etwas schlanker und durch robuste Kunststoff-Endkappen vor Schlägen geschützt. An der Seite angebrachte Clips, ermöglichen eine einfache Handhabung um Zubehörteile zu befestigen. Die Boden-Kappe ist abnehmbar und enthält Platz für einen Ersatzdichtungssatz für Notfallreparaturen. Das Auslassventil befindet sich auf der Oberseite der Einheit, wodurch die Wahrscheinlichkeit eines Aufprallschadens verringert wird. Überdruckventil (60 psi) und Manometer sind standardmäßig eingebaut und können zur einfachen Wartung entfernt werden. Der Standardschlauch wird mit einem XR-Pistolenabzug inklusive Rückschlagventil geliefert.

Der Extenda-Ban ist mit einer MulteJet-Spitze ausgestattet, die aus 3 verschiedenen Sprüheinstellungen (Fächer grob, Fächer fein, Hohlkegel und Spalten) besteht. Da die Extenda-Ban Lanze und die Ban-Drip Ventilspitze von Werk her abgeschaltet sind, entsteht kein Nachtropfen und der Bediener hat eine bessere Kontrolle darüber wo das Insektizid platziert wird. Diese größere Genauigkeit und geringere Nutzung bietet einen besseren Schutz für die Umwelt.

Artikel-Nr. : 300-000027

1 Stk.

C B&G ZUBEHÖR

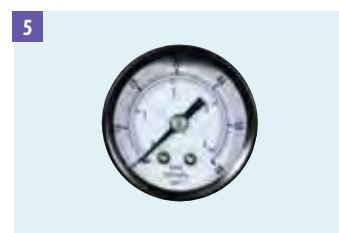
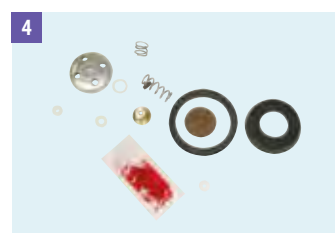
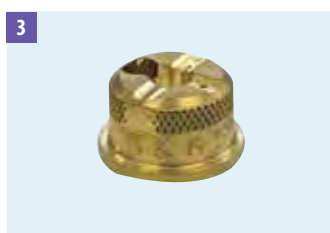
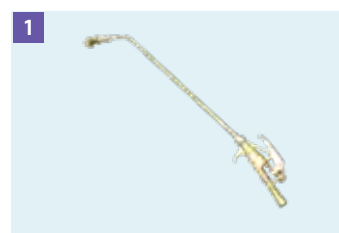

1 Artikel-Nr. : 316-000242 (45 cm Lanze)

1 Stk.

2 Artikel-Nr. : 316-000259 (Druckregulator)

1 Stk.

3 Artikel-Nr. : 316-000256 (Vierfachfunktionsdüse)

1 Stk.

4 Artikel-Nr. : 316-000133 (kleiner Dichtungssatz)

1 Stk.

5 Artikel-Nr. : 316-000175 (Manometer)

1 Stk.

6 Artikel-Nr. : 320-000023 (Transportkoffer)

1 Stk.

A GLORIA PRO 1200 LI-ON

Ein automatischer Druckaufbau und über fünf Stunden Laufzeit bei einer Ausbringungsmenge von 180 l. Klingt gut? Klingt nach der GLORIA Pro 1200 li-on, dem Akku-Rückensprüher für die Ausbringung von Pflanzenschutzmitteln in der gewerblichen Anwendung.

Kompatibel mit jedem Bosch 18V POWER FOR ALL Akku liegt der 12 l fassende Rückensprüher dank ergonomisch geformter Rückenkontur und Komfort-Gurtsystem sehr bequem auf dem Rücken und ist optimal für lange Arbeitsintervalle geeignet. Eine Hohlkegel- und eine Flachstrahldüse machen die Pro 1200 li-on einsatzbereit für den Pflanzenschutz.

Langes Arbeiten mit einer stets konstanten Ausbringungsmenge an der Messing-Hohlkegeldüse ist mit der Pro 1200 li-on garantiert. In Verbindung mit geeigneten Verlängerungsrohren kann mit dem Sprüher eine Sprühhöhe von bis zu 6 m erreicht werden.

Artikel-Nr. : 300-000118 (Gloria Pro 1200)	1 Stk.	
Artikel-Nr. : 318-000085 (Gloria Akku und Ladegerät)	1 Stk.	

**B GLORIA® 505T PROFILINE**

505 T Profiline - der leistungsstarke Hochleistungsprüher aus Edelstahl

Das GLORIA Edelstahl-Sprühergerät 505 T Profiline mit einem Fassungsvermögen von 5 Litern überzeugt durch seine Widerstandsfähigkeit und Korrosionsbeständigkeit und ist somit der perfekte Helfer zur Ausbringung von Schalöl, bei Reinigungsarbeiten, der Schädlingsbekämpfung oder bei der Desinfektion.

Das Edelstahlgerät ist öfpest und damit äußerst reinigungsfreundlich, arbeitet mit einem maximalen Betriebsdruck von 6 bar und ist selbstverständlich TÜV- und GS-geprüft. Dieses Siegel unterstreicht die Qualität, die Sicherheit in der Handhabung und die hochwertige Verarbeitung des Hochleistungsprühers.

Druckregulatoren (Zubehör 11+12), passend für Gloria Sprühergeräte. Die Regler passen zwischen das Standard-Auslöseventil und die Sprühlanze. Der Regler ermöglicht die genaue Steuerung der Sprühleistung durch eine Reduzierung der Leistung, wenn der Tankdruck zu hoch ist oder den Durchfluss ganz zu unterbrechen, wenn der Tankdruck zu niedrig ist. Dies verringert die Gefahr von Über- oder Unter-Sprühen.

Artikel-Nr. : 300-000023	1 Stk.	
---------------------------------	--------	--

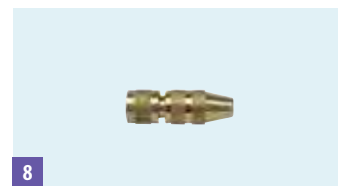
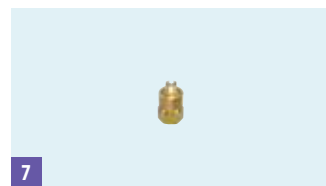
**C B&G ZUBEHÖR FÜR GLORIA® 505T**

1 Artikel-Nr. : 315-000299 (Spiralschlauch 5 m)	1 Stk.	
2 Artikel-Nr. : 315-000279 (Druckregulator)	1 Stk.	
3 Artikel-Nr. : 315-000283 (Teleskopverlängerung 3 m)	1 Stk.	
4 Artikel-Nr. : 315-000290 (Messingverlängerung 0,5 m)	1 Stk.	
5 Artikel-Nr. : 315-000160 (Messingverlängerung 1 m)	1 Stk.	
6 Artikel-Nr. : 315-000278 (Ritzen- und Spaltendüse)	1 Stk.	
7 Artikel-Nr. : 315-000296 (Messing-Flachstrahldüse)	1 Stk.	
8 Artikel-Nr. : 315-000243 (Messing-Hohlkegeldüse)	1 Stk.	
9 Artikel-Nr. : 315-000291 (Schnellkupplung – Vater)	1 Stk.	
10 Artikel-Nr. : 315-000292 (Schnellkupplung – Mutter)	1 Stk.	
11 Artikel-Nr. : 315-000400 (Druckregulator konstant 1 bar)	1 Stk.	
12 Artikel-Nr. : 315-000399 (Druckregulator konstant 2 bar)	1 Stk.	

HANDSTÄUBEGERÄTE

**A BULB DUST-R**

- zum Ausbringen von Stäuben
- zuverlässiges Stäuben gewährleistet
- robuste Qualität
- Kunststoffspitzen bieten Schutz beim Stäuben in Steckdosen
- selbstdichtend, keine Zusatzdichtung erforderlich
- mit Karabinerhaken zur Befestigung am Gürtel

Artikel-Nr. : 305-000019

1 Stk.

TANKSTÄUBEGERÄTE

**B DRS TANKSTÄUBEGERÄT**

- aus hartem, UV-undurchlässigem Polyethylen
 - Fassungsvermögen: 2 - 4 kg
 - Betriebsdruck: 3 bar
 - Überdruckventil, 135 cm Schlauch sowie gebogene Kanüle zur Ritzen- und Spaltenbehandlung sind im Lieferumfang enthalten
- die Verlängerungen können auch für das Gaspot PA2 System verwendet werden

Artikel-Nr. : 305-000020 (Tankstäubegerät)

1 Stk.

Artikel-Nr. : 318-000044 (Dichtungssatz)

1 Stk.

Artikel-Nr. : 315-000158 (Verlängerung 70 cm)

1 Stk.

Artikel-Nr. : 315-000157 (Verlängerung 150 cm)

1 Stk.

**C GASPOT PA2 SYSTEM / UMBAUSATZ**

- kostengünstiges und professionelles Stäubegerät zur Anwendung bei der Wespenbekämpfung
 - schnelle und einfache Handhabung
 - leicht und kompakt
 - zur Anwendung mit leistungsstarker CO₂-Patrone, die das Gas bis zu 4,5 m durch die Verlängerung treibt
 - eine Umrüstung vom alten GPS Gaspot auf das neue Gaspot PA2 System ist mit dem Umrüstsatz möglich
- Lieferung inklusive 12 x CO₂-Patronen

ACHTUNG! Das Gerät darf ausschließlich mit original CROSMAN CO₂-Patronen betrieben werden um die Garantie zu gewährleisten!

Artikel-Nr. : 305-000023 (PA2 System)

1 Stk.

Artikel-Nr. : 305-000024 (Umbausatz)

1 Stk.

ZUBEHÖR FÜR STÄUBEGERÄTE

A CROSMAN CO₂-PATRONE

- CO₂-Patrone zum Einsatz mit dem PA2-System
- 12 g Patrone
- ausreichend für eine Wespennestbehandlung

Artikel-Nr. : 828-000021

50 Stk.

**B STABILISATOR UND HANDGRIFF FÜR GASPOT UND PA2**

- Stabilisator zur Anwendung an den Verlängerungen. Gibt bei Mehrfachverlängerungen extra Stabilität
- der Handgriff wird ca. 30 cm über der Pistole an der ersten Verlängerung befestigt, um die Verlängerungen stabiler halten zu können

Artikel-Nr. : 319-000111 (Stabilisator)

1 Stk.

Artikel-Nr. : 319-000108 (Handgriff)

1 Stk.

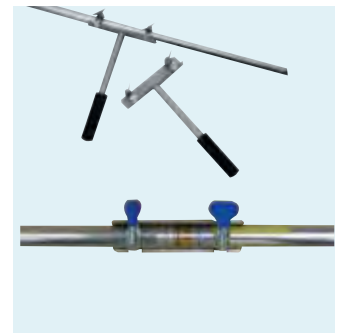
**C VERLÄNGERUNG FÜR GPS GASPOT, PA2 UND DR-5 / TRANSPORTROHR**

- Aluminiumverlängerung in den Ausführungen 70 cm und 150 cm
- zur Anwendung mit GPS Gaspot, PA2 und DR-5
- verlängert werden kann bis auf max. 4,5 m
- schwarzes Kunststoffrohr
- bietet Platz für 4 Verlängerungen
- ca. 1,65 m lang
- Ø 6 cm

AUFGUNDE DER LÄNGE DES TRANSPORTROHRS SOWIE DER 150 CM VERLÄNGERUNG, IST EIN TRANSPORT NUR MIT SPEDITION MÖGLICH UND ES FALLEN ZUSÄTZLICHE FRACHTKOSTEN AN.

Artikel-Nr. : 315-000158 (70 cm)

1 Stk.

Artikel-Nr. : 315-000157 (150 cm)

1 Stk.

Artikel-Nr. : 320-000025 (Transportrohr)

1 Stk.

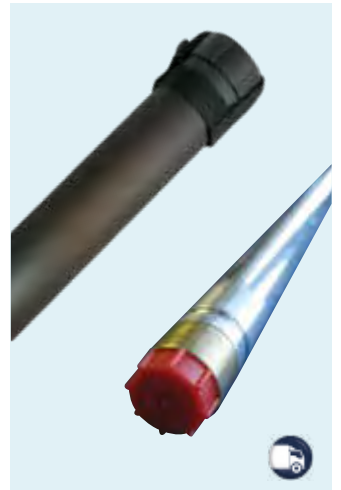



A WASP WAND

- Verlängerung für das DR5 Tankstäubegerät
- Gewicht: 580 g
- Teleskopverlängerung mit einer Länge von 1,2 – 4,6 m
- im Lieferumfang enthalten sind flexible Spitzen

Artikel-Nr. : 305-000022

1 Stk.



B XL8 D

(VERLÄNGERUNG ZUR VERWENDUNG MIT BIRCHMEIER GERÄTEN)

Die Teleskop-Lanze (XL8 D) ermöglicht es dem Anwender, eine präzise Bestäubung oder Besprühung in einer Höhe von bis zu 8 m auszubringen. Dies reduziert die Notwendigkeit von Steighilfen bei der Behandlung von schwer erreichbaren Wespennestern oder Eichenprozessionsspinnern und erhöht zudem die Sicherheit des Anwenders (keine Sturzgefahr oder kein Risiko von Stichen). Die XL8 D ist eine nur 1,5 kg leichte Sprühlanze aus Fiberglas, die einen präzisen und feinen Sprühnebel an Stellen ermöglicht, die man sonst nur mit größerem Aufwand – oder gar nicht – erreichen kann. Die XL8 D lässt sich in sieben Stufen von 1,5 auf bis zu 8 Meter ausziehen. Das Arbeiten ohne Leiter reduziert nicht nur die Unfallgefahr, sondern spart wertvolle Zeit, wenn direkt vom Boden aus gesprüht werden kann. Die flexible Spitze mit der Sprühdüse kann ganz einfach in die gewünschte Richtung gebogen werden. Das Sprühbild lässt sich an der Regulierdüse von Strahl bis Nebel einstellen.



Artikel-Nr. : 305-000025 (XL8 D)

1 Stk.

Artikel-Nr. : 318-000046 (Sprühset)

1 Stk.

TELESKOPLANZEN

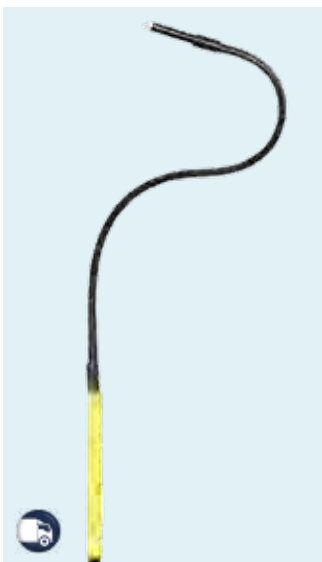

C AEROSOL3

(TELESKOPLANZE FÜR AEROSOLE)

Aerosol3 ist eine 1-3,25 m lange, verstellbare Teleskoplanze, mit der Aerosole über eine große Distanz ausgebracht werden können. Entwickelt für Präzisionsbehandlungen bei schwer zugänglichen Bereichen. Besonders nützlich bei Bekämpfungen unter Dachstühlen, da die Notwendigkeit des Überkletterns entfällt. Der Aerosol3 wird am Verlängerungsröhrchen des Sprühkopfes der Aerosoldose angebracht.

Im Lieferumfang sind folgende Komponenten enthalten:

- 1,3 m langes PVC-Transportrohr
- 3 Düsen (für Ritzen und Spalten, Hohlkegeldüse und Flachstrahldüse)
- Spül- und Reinigungswerkzeug



Artikel-Nr. : 390-000202

1 Stk.

A AR 8 PRO

(TELESKOPLANZE ZUM STÄUBEN)

Der AR 8 ist eine bis zu 8 m ausziehbare Teleskoplanze zum präzisen Stäuben. Angetrieben wird die Lanze durch Druckluft, welche mit einem 1 Liter Edelstahl-Drucktank erzeugt wird. Dieser wird mit einer gewöhnlichen Handpumpe auf 6 bar gebracht. Dies ist ausreichend für eine Wespennestbehandlung. Die Lanze verfügt an der Spitze über eine Pulverkammer mit einem Fassungsvermögen von 25 g. AR 8 ist mit einer flexiblen Spitze ausgestattet die in die gewünschte Richtung gebogen werden kann. Für ein sicheres und anwenderfreundliches Befüllen ist eine Pulverschaufel im Lieferumfang enthalten.

- Lang und leicht erlaubt der AR 8 in großer Höhe präzise zu arbeiten
- die Lanze lässt sich zwischen 2 m und 8 m verstellen
- Zeitersparend und gefahrenmindernd, da eine Leiter nicht mehr notwendig ist
- das Risiko bei einer Behandlung gestochen zu werden minimiert sich



Artikel-Nr. : 305-000035 (AR8)	1 Stk.	
Artikel-Nr. : 390-000235 (Luftpumpe)	1 Stk.	
Artikel-Nr. : 319-000321 (Ersatzspitze 8 mm)	1 Stk.	
Artikel-Nr. : 319-000325 (Ersatzschlauch)	1 Stk.	

**B AR 8 BULB DUSTER**

(ZUBEHÖR FÜR AR 8 TELESKOPLANZE)

Der AR 8 Bulb Duster wandelt die AR 8 PRO Teleskoplanze in ein Handstäubergerät durch einfaches Anbringen der Handpumpe, ohne Verlust des Komfort.

Um das Teleskopstäubergerät in ein Handstäubergerät umzuwandeln, wird die neue Handpumpe an der AR 8-Pulverkammer angebracht, ohne dass andere Teile gekauft werden müssen.

Der Bulb Duster bietet den Vorteil der 30 cm flexiblen Verlängerungsspitze des AR 8-Systems und wird mit einer Steckdüse geliefert, um Ritzen und Spalten zu erreichen. Die isolierte Kunststoffspitze ermöglicht den Einsatz für das Ausstäuben von Steckdosen, Geräten usw.

Inhalt:
 1 x Handpumpe
 1 x Pulverkammer (25 g)
 flexible Verlängerungen
 2 x Applikationsdüsen Spitze
 1 x Pulverschaufel (5 g)
 Transportröhre 41,5 cm lang

Artikel-Nr. : 319-000294	1 Set	
--------------------------	-------	--

**AEROSOL-VERLÄNGERUNGEN****C FLEXIBLES AEROSOL-VERLÄNGERUNGSSET**

Flexible Aerosol-Verlängerung für Aerosoldosen (einschließlich Schaumspays).
 Das Set wird als Multipack geliefert und enthält folgendes:

- 1 x 60 cm flexible Verlängerung
- 1 x 30 cm flexible Verlängerung
- 1 x Reinigungswerkzeug
- 2 x Betätigungskappe und Verbindung (passend für alle gängigen 4 mm-Aerosolventile)

Hergestellt aus robusten, chemikalienresistenten Schläuchen können die Verlängerungen in die gewünschte Form gebogen werden. Sie sind sehr strapazierfähig und haben eine Verkleidung um ein ungewolltes Abknicken zu verhindern.

Artikel-Nr. : 319-000288	1 Set	
--------------------------	-------	--





A GOTCHA™ SPRAYER PRO

Der Gotcha™ Sprayer wurde entwickelt, um nahezu jede Aerosoldose ohne Einsatz von Leitern direkt zum Ziel zu bringen. Die Dose wird mittels Universalhalter im Gotcha™ Sprayer Pro fixiert und durch eine Teleskopstange verlängert. Die Teleskopstangen sind in unterschiedlichen Längen verfügbar. Durch Ziehen an einer Schnur wird die Dose ausgelöst.

Es gibt zwei verschiedene Teleskopstangen zur Auswahl:
 - Verlängerung mit 5,4 Metern (1,8 Meter eingezogen)
 - Verlängerung mit 6,8 Metern (3,2 Meter eingezogen)

Der Zerstäuber ist eigens für den Gotcha™ Sprayer kreiert und passt genau in die Aerosolhalterung des Sprayers.

Durch Ziehen an der Schnur löst der Zerstäuber aus. Somit können Sie nun auch mühelos Stäube in großen Höhen ausbringen.

AUFGUNDE DER LÄNGE, IST EIN TRANSPORT NUR MIT SPEDITION MÖGLICH UND ES FALLEN ZUSÄTZLICHE FRACHTKOSTEN AN.



Artikel-Nr. : 300-00049 (Gotcha™ Sprayer Pro)	1 Stk.	
Artikel-Nr. : 300-00048 (Verlängerung 5,4 Meter)	1 Stk.	
Artikel-Nr. : 300-00047 (Verlängerung 6,8 Meter)	1 Stk.	
Artikel-Nr. : 300-00050 (Zerstäuber)	1 Stk.	

GELAPPLIKATOREN



B BAITGUN®

Die Baitgun® wurde sowohl für den Einsatz mit Produkten in Form von Pasten- als auch Gelköderstoffen entwickelt. Diese robuste handbetätigte Pistole kann mit allen gängigen Schaben- und Ameisenködern eingesetzt werden. Durch das Hebelverhältnis von 10:1 ist eine präzise und punktgenaue Ausbringung möglich.

! ACHTUNG ! Ersatzteile sind nicht mehr lieferbar.

Artikel-Nr. : 390-000102	1 Stk.	
--------------------------	--------	--



C B&G MULTI-DOSE BAIT GUN

Die regulierbare B&G Multi-Dose Bait Gun ermöglicht präzises und punktgenaues Ausbringen von Ködergelen.

Artikel-Nr. : 390-000058	1 Stk.	
--------------------------	--------	--



D DRAX GELPISTOLE

Der Kunststoffapplikator besticht durch seine einfache Handhabung.

Artikel-Nr. : 390-000090	1 Stk.	
--------------------------	--------	--

A PISTOLENKOFFER

Dieser mit Schaumstoff ausgelegte Polypropylen-Koffer ist ideal geeignet zum sicheren Transport von Applikatorsystemen.

Artikel-Nr. : 320-00021	1 Stk.	
-------------------------	--------	--

**B TECH REACH**

43 cm lange Verlängerung zur gezielten Ausbringung von Ködergelen mit einer Gelpistole der Wahl. Bei Bedarf können auch zwei Verlängerungen hintereinander gesteckt werden.

Artikel-Nr. : 390-000182	1 Stk.	
--------------------------	--------	--

**C WALMUR GELAPPLIKATOR**

Dieser strapazierfähige Unterdruckapplikator ermöglicht durch das Regulierrad einfache und genaue Applikation. Er ist geeignet zum Ausbringen von Gelen bis zur Kartuschengröße von 35 g. Die Lampe für den Walmur Gelapplikator ist separat erhältlich.

Artikel-Nr. : 300-000039 (Gelapplikator)	1 Stk.	
--	--------	--

Artikel-Nr. : 319-000178 (Lampe)	1 Stk.	
----------------------------------	--------	--

**D SPITZEN FÜR GELAPPLIKATOREN**

Spitzen für alle Applikatorsysteme

Artikel-Nr. : 390-000087 (4,5 cm Kunststoffspitze)	25 Stk.	
--	---------	--

Artikel-Nr. : 390-000064 (4,5 cm Edelstahlspitze)	25 Stk.	
---	---------	--

Artikel-Nr. : 319-000176 (4,5 cm Metallspitze)	1 Stk.	
--	--------	--

Artikel-Nr. : 319-000175 (23 cm Metallspitze)	1 Stk.	
---	--------	--

**LUPEN****E KILLGERM® INSECT VIEWER**

- Becherlupe
- 4,75 fache Vergrößerung
- zur schnellen Bestimmung von Schädlingen
- Maße: 7 cm x 5 cm

Artikel-Nr. : 325-000023	1 Stk.	
--------------------------	--------	--

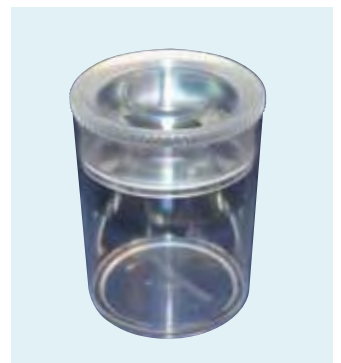



A KILLGERM® LED HANDLUPE

Die Killgerm LED Handlupe ist klein und kompakt, mit 30-facher und 60-facher Vergrößerung. Die beiden LEDs machen die Handlupe ideal für den Einsatz in Bereichen mit schwachem Umgebungslicht, in denen eine Insektenidentifikation vor Ort erforderlich ist. Diese kompakte leichte Lupe kann an einem Schlüsselbund befestigt werden und wird mit einem stabilen Etui geliefert.

Artikel-Nr. : 325-000078

1 Stk.

KAMERAS

B MICRO CA-150 & MICRO CA-350 INSPEKTIONSKAMERA UND ZUBEHÖR

Die Inspektionskameras von Ridgid erleichtern die Durchführung visueller Inspektionen an schwer zugänglichen Stellen. Die Geräte sind serienmäßig mit einem halbflexiblen 90 cm langen Kabel mit 17 mm Kamerakopf ausgestattet, kann auf 9 Meter erweitert werden und sind bis 3 Meter Tiefe wasserdicht.



Micro CA-150

Display: 3,5" Farb LCD
 320 x 240 Auflösung
 Kamerakopf: 17 mm Aluminium
 Beleuchtung: 4 LED's, einstellbare Helligkeit
 Kabelreichweite: 90 cm (Verlängerbar bis 9 m mit optionalen Verlängerungen)
 Interer Speicher: 20 Bilder (Kein Exportieren)
 Wiedergabe: Nur Kamerabildschirm
 Wasserdicht: Kamerakopf und Kabel bis 3 m (bei korrekter Montage)
 Stromversorgung: 4 x AA Batterien
 Lieferumfang: 90 cm Kabel mit 17 mm Kamerakopf, Spiegel/Haken/Magnet-Aufsatz, Cinch Kabel, Batterien, Kunststoffkoffer

Micro CA-350

Display: 3,5" (90 mm) Farb-TFT
 Kamerakopf: 17 mm Aluminium, wassergeschützt (6 mm optional)
 Beleuchtung: 4 LED's, einstellbare Helligkeit
 90 cm (Verlängerbar bis 9 m mit optionalen Verlängerungen, zudem kompatibel mit microDrain, microReel und nanoReel)
 Bilder: JPG, 640 x 480 Pixel
 Videos: MP4, 640 x 480 Pixel
 Speicherkarten: SD-Karten bis zu 32 GB (8GB SD card im Lieferumfang enthalten)
 Stromquelle: 12V Li-Ion Akku
 Lieferumfang: 90 cm Kabel mit 17 mm Kamerakopf, Akku, Ladegerät, USB-Kabel, Haken/Magnet/Spiegel-Zubehör, Cinch-Kabel, Netzteil, Headset, 8GB SD-Karte

Artikel-Nr. : 325-000030 (SeeSnake® micro CA-150) 1 Stk.

Artikel-Nr. : 325-000035 (SeeSnake® micro CA-350) 1 Stk.

Artikel-Nr. : 325-000026 (90 cm Verlängerung) 1 Stk.

Artikel-Nr. : 325-000050 (180 cm Verlängerung) 1 Stk.

Artikel-Nr. : 325-000025 (Kamerakopf mit Kabel) 1 Stk.

C NACHTSICHTKAMERA DENVER

Die Denver WCM 8010.8 ist eine unauffällige digitale Nachtsichtkamera mit Bewegungssensor. Sie liefert Ihnen Bilder und Videos in Farbe (Tag) sowie schwarz/weiß (Nacht).

- digitale Wildkamera mit 8mp CMOS
- eingebauter 5,08 cm (2,0")-LCD-Bildschirm
- 8 MP CMOS Bildsensor (5/8 / 12MP Bildauflösung)
- 3 Bewegungssensoren
- vollautomatischer IR-Filter für den Einsatz im Dunkeln - 42 LEDs
- Linse: F = 3,09; F / NO = 2,0; Sichtfeld 108°
- Pir Erfassungsabstand: 1-25 Meter

- Trigger-Geschwindigkeit 0,3 Sekunden
- Standby-Zeit: bis zu 3 Monate
- MicroSD-Kartensteckplatz
- bis zu 32 GB (Karte nicht im Lieferumfang enthalten)
- Videoauflösung: 1080p, 720p, vga (bis zu 1440x1080)
- Wasserdicht: IP65 Standard.
- Stromversorgung: Mignon-Batterie (8x)

Maße: (Höhe x Breite x Tiefe) 13,5 cm x 9 cm x 7,6 cm

Lieferumfang:

TV-Out Kabel, USB-Kabel ,Befestigungsgurt, Halterung ,Bedienungsanleitung

Artikel-Nr. : 325-000040

1 Stk.

A SUPER CAM

Die Super Cam ist eine drahtlose 20 m Inspektionskamera. Verbinden Sie die Kamera mit einem beliebigen Smartgerät und erfassen Sie schnell und effizient benötigte Daten. Arbeiten Sie sicherer und intelligenter, indem Sie hochauflösende Videos in Echtzeit auf Ihr Smartgerät übertragen. Dunkle oder schwer zugängliche Bereiche können mit Leichtigkeit inspiziert und Videos und Bilder auf dem Smartgerät aufgezeichnet werden.

- **60 Minuten Schnellladung**
vollständig aufgeladen innerhalb einer Stunde mit Typ-C USB Schnellladung
- **immer aufrechter Betrachtungsmodus**
wenn die Kamera gedreht wird, bleibt das Bild immer aufrecht (sofern in den Einstellungen ausgewählt)
- **kabellose Reichweite von 20 m**
in Sichtweite
- **automatischer/manueller Fokus**
langes Drücken des Symbols für manuelle Einstellungen
- **6 einstellbare helle, weiße LEDs**
- **kompaktes und leichtes Design**
- **beschleunigt visuelle Inspektionen**
- **180° Winkel-Adapter**
- **berührungsloser Spannungsprüfer**
Audio- und visueller Alarm, 50V-1000V AC
- **IP67 staub- und wasserdicht**
nur wenn die rückseitige Kappe sicher befestigt ist
- **eingebauter WiFi Hotspot**
ermöglicht einen hochauflösenden Live-Stream bis zu einer Reichweite von 20 m
- **Videoaufzeichnungen mit Ton**
genaue Inspektionsberichte für den Kunden
- **digitaler Pinch-Zoom**
erhöht die Sichtbarkeit und Präzision



Artikel-Nr. : 325-000081

1 Stk.

MIKROSKOP**B DINO-LITE DIGITALMIKROSKOP BASIC AM2111**

Das Dino-Lite Basic AM2111 ist ein einfach zu bedienendes Digitalmikroskop mit Vergrößerungen von 20x bis 200x je nach Arbeitsabstand. Es ermöglicht dem Anwender, Beobachtungen bequem unter dem Mikroskop mit Hilfe einer benutzerfreundlichen Software für Windows- oder Macintosh-Betriebssysteme anzuschauen und auch direkt auf einem Computer aufzuzeichnen.

Das Digitalmikroskop wird mit einem USB 2.0 direkt an Ihren Computer angeschlossen. Aufnahmen können mit Texten und Grafiken versehen werden.

Technische Angaben:

- geeignet für Windows 10, 8, 7, Vista, XP, MAC OS 10.4 oder Neuere
- Auflösung: 640x480 Pixel (VGA)
- Vergrößerung: 20-50x, 200x
- Beleuchtung: 4 weiße LEDs
- Videobildrate: bis zu 30 Bilder pro Sekunde
- Anschluss: USB 2.0 (Kabellänge ca. 1,80 m)
- Abmessungen: 10,5x3,2 cm
- Gewicht: 100 g

Artikel-Nr. : 325-000033 (Digitalmikroskop)

1 Stk.

Artikel-Nr. : 325-000024 (Ständer)

1 Stk.

**DISTANZMESSGERÄT****C LASER-ENTFERNUNGSMESSER BD22**

- 0,05 m bis 50 m Entfernungsmessung
- indirekte Entfernungs- und Höhen- oder Teilhöhenberechnung
- präzise und sekundenschnelle Messung von Distanzen, Flächen und Volumen
- integriertes Messrad zur Messung von geschwungenen Linien, Kurven und Kreisumfängen (Messbereich 0 bis 10 m)
- integrierte Wasserwaagen-Libelle zur präzisen Ausrichtung
- Hintergrundbeleuchtetes Mehrzeilen-Display
- Dauermessmodus mit MIN-/MAX-Funktion
- Addition und Subtraktion der Messergebnisse
- automatische Speicherung der letzten 50 Messwerte
- robuste Verarbeitung für raue Baustelleneinsätze
- messen ab Vorder- und Hinterkante
- Batteriestatusanzeige
- stromsparende Abschaltautomatik

Artikel-Nr. : 325-000044

1 Stk.



TASCHENLAMPEN

**A LED LENSER® P7 CORE**

- für Profis und Anwender mit höchsten Ansprüchen konzipiert
- mit Lichtleistung, die 3-4 mal so hoch ist wie die einer herkömmlichen Stabtaschenlampe
- es kann gewählt werden zwischen bühnenartigem, kreisrundem oder bis zu 300 m weit reichendem, scharf fokussiertem Licht
- mit 3 Helligkeitsstufen
- Leuchtdauer: bis zu 25 Stunden
- Gewicht: 130 g
- Länge: 130 mm
- Lichtstrom: 450 lm
- Leuchtweite: bis zu 300 m
- Batterie: 4 x AAA 1,5 V (im Lieferumfang enthalten)

Artikel-Nr. : 330-000107

1 Stk.

**B LED LENSER® P4 CORE**

- für Techniker und Monteure
- mit Klipp zur Befestigung am Körper
- Leuchtdauer: bis zu 25 Stunden
- Gewicht: 60 g
- Länge: 150 mm
- Lichtstrom: 200 lm
- Leuchtweite: bis zu 90 m
- Batterien: 1 x Li-ion Akku 3,7V mit Mikro-USB (im Lieferumfang enthalten)

Artikel-Nr. : 330-000106

1 Stk.

**C LED LENSER® H7R CORE**

- Kopflampe mit Dimmer und schwenkbarem Kopf
- Leuchtdauer: bis zu 65 Stunden
- Gewicht: 117 g
- Lichtstrom: 1000 lm
- Leuchtweite: bis zu 250 m
- Batterien: 1 x 21700 Li-ion Akku 3,7V (im Lieferumfang enthalten)

Artikel-Nr. : 330-000108

1 Stk.

**D UV-TASCHENLAMPE**

Kompakte und langlebige UV-Taschenlampe zur Verwendung mit fluoreszierendem Nagespurenpulver oder Monitoringprodukten.
Mit 12 LED's.
Im Lieferumfang sind 3 x AAA Batterien enthalten.

Artikel-Nr. : 330-000100

1 Stk.

LEITERN

A TELESTEPS® ANLEHNLEITER

	Telesteps® 3,80 m
Stufen:	13
Stufenbreite:	6,50 cm
Arbeitshöhe max.:	5,00 m
Gesamtlänge ausgezogen:	3,80 m
Gesamtlänge eingeschoben:	0,84 m
Gesamtbreite:	0,49 m
Gewicht:	14,5 kg

Artikel-Nr. : 335-000041 (bis 3,80 m)

1 Stk.



B TELESTEPS® COMBI

Stufen:	8 + 2
Stufenbreite:	9,00 cm
Arbeitshöhe:	4,50 m
Gesamtlänge ausgezogen:	3,00 m
Gesamtlänge eingeschoben:	0,78 m
Gesamtbreite:	0,69 m
Gewicht:	18,0 kg

Artikel-Nr. : 335-000042

1 Stk.



C TELESTEPS® ENDSTÜTZE

- passend für Telesteps® Anlehnleitern 3,30 und 3,80 m
- höchste Flexibilität
- sicherer Halt in Ecken oder Rundungen (z.B. an Säulen)

Artikel-Nr. : 335-000038

1 Stk.



DIVERSES

D AF® TROLLEY

- belastbar bis 25 kg
- ideal zum Transportieren von Sprüngeräten, großen Mengen an Köderboxen oder Vogelschutzmaterialien.
- zum einfachen Transport lässt sich der Trolley zusammenklappen
- leichte, langlebige, rostfreie Kunststoffkonstruktion
- seitliche Stützstreben sorgen für eine zusätzliche Belastbarkeit
- teleskopische Aluminiumstange mit Kunststoffgriff
- leichtgängige Gummibereifung

Maße: 41,5 x 40,5 x 9,8 cm
Gewicht: 2,1 kg



Artikel-Nr. : 320-000071

1 Stk.





A GLORIA MULTIJET

Die Gloria MultiJet 18V ist ein mobiles Hochleistungs-Sprühsystem mit integrierter Akku-Ladestandanzeige, mit dem sowohl gereinigt als auch Pflanzenschutz betrieben werden kann. Ein integrierter Wechselaufsatz macht die MultiJet 18V zum Multitalent. Mit wenigen Handgriffen wird aus einem kraftvollen Reinigungsgerät ein Schaumprüher, eine Bürste für die Oberflächenpflege oder ein Sprühgerät, das Pflanzenschutzmittel gleichmäßig ausbringt. Der Betriebsdruck lässt sich zwischen 2 und 25 bar in drei Stufen regulieren, somit kann sowohl schonend als auch kraftvoll gereinigt werden. Ob Eimer, See oder Wasserhahn - ein Ansaugschlauch saugt Wasser aus jeder beliebigen Quelle.

Angetrieben von jedem Bosch 18V Power4All Akku ist die MultiJet 18V zudem unabhängig von einem Stromkabel und jederzeit dort einsatzbereit, wo sie gebraucht wird. Ganz egal, ob im Garten, rund um das Haus oder im Kofferraum verstaut beim nächsten Camping-Urlaub oder der Mountainbike-Tour. Der Aufsatz zur Ausbringung von Reinigungsschaum erweitert das Einsatzspektrum der MultiJet 18V. Einfach Reinigungsmittel in den Behälter füllen, anklicken und schon sprüht die MultiJet 18V Reinigungsschaum, der auf der Oberfläche haftet und Schmutzpartikel löst.

Im Standard Set enthalten:

- variables Reinigungsgerät MultiJet 18V mit 4-in-1 Multifunktionsdüse
- 40 cm Verlängerungslanze
- 5 m Ansaugschlauch (3/8") inkl. Schmutzfilter
- Adapter zum Anschluss an PET Flasche

Artikel-Nr. : 300-000131

1 Stk.



B RINSEKIT®

Die mobile Dusche von Rinsekit funktioniert völlig unabhängig von Wasseranschluss und ohne Strom. Ein spezieller Mechanismus sorgt dafür, dass das Wasser aus der Dusche sprudelt, ohne dass vorher durch Pumpen o.ä. Druck aufgebaut werden müsste. Der Tank fasst 6,5 Liter Wasser.

Der benötigte Druck wird durch den Wasserdruck aus der Leitung beim Einfüllen und ein besonderes patentiertes Kammer-System ausgebaut.

Die Anwendungsbereiche der mobilen Dusche sind vielfältig (z.B. Reinigung der persönlichen Schutzausrüstung, dreckiger Arbeitsschuhe, Köderstationen oder Schlagfallen).

Artikel-Nr. : 390-000207

1 Stk.



C AF® PUDERTRICHTER

- Einfüllhilfe bei großen Stäubegeräten
- reduziert ungewolltes Verschütten von Pulver
- reduziert die Zeit beim Befüllen
- kombiniert Schaufel und Trichter für kleine Stäubegeräte

Maße: B: 76 mm x L: 206 mm

Artikel-Nr. : 390-000222

1 Stk.



D AEROSOL TRIGGER

- starker glasfaserverstärkter Nylon-Trigger
- ausgestattet mit einem Pistolengriff welcher eine einfache Handhabung garantiert
- der Trigger wird am Kopf einer handelsüblichen Aerosoldose befestigt
- der Kontakt zu den auszubringenden Mitteln wird minimiert und macht die Anwendung somit sicherer

Artikel-Nr. : 390-000061

1 Stk.

SYSTAINER

A SYSTAINER³ M

Der systainer[®] ist aus der Anforderung entstanden, Arbeitsmaterial und Werkzeuge sicher verpackt, übersichtlich geordnet und vor allem zeitsparend transportieren zu können. Dies ist durch ein einzigartiges, patentiertes Koffersystem gelungen, bei dem die einzelnen systainer[®] stapelbar und miteinander verknüpfbar sind.

Artikel-Nr. : 320-000033	Systainer ³ M 112 – anthrazit	10,5 x 39,6 x 29,6 cm	1 Stk.	
Artikel-Nr. : 320-000083	Systainer ³ M 112 – lichtgrau		1 Stk.	
Artikel-Nr. : 320-000034	Systainer ³ M 187 – anthrazit	18 x 39,6 x 29,6 cm	1 Stk.	
Artikel-Nr. : 320-000090	Systainer ³ M 187 – lichtgrau		1 Stk.	
Artikel-Nr. : 320-000035	Systainer ³ M 237 – anthrazit	23 x 39,6 x 29,6 cm	1 Stk.	
Artikel-Nr. : 320-000091	Systainer ³ M 237 – lichtgrau		1 Stk.	
Artikel-Nr. : 320-000036	Systainer ³ M 337 – anthrazit	33 x 39,6 x 29,6 cm	1 Stk.	
Artikel-Nr. : 320-000084	Systainer ³ M 337 – lichtgrau		1 Stk.	
Artikel-Nr. : 320-000038	Deckenpolster – Systainer ³ M		1 Stk.	
Artikel-Nr. : 320-000039	Bodenpolster – Systainer ³ M		1 Stk.	
Artikel-Nr. : 320-000097	Sprühdoseneinsatz aus EPP für Systainer ³ M		1 Stk.	

B SYSTAINER[®] T-LOC SYS-COMBI

Die perfekte Kombination von Systainer[®] und integrierter Schublade. So bleibt immer alles zusammen, was zusammen gehört, für noch mehr Ordnung in Ihrem Arbeitsalltag. In zwei Größen erhältlich. Abgebildetes Zubehör ist nicht im Lieferumfang enthalten.

Artikel-Nr. : 320-000078	SYS-Combi II - lichtgrau	26,3 x 39,6 x 29,6 cm	1 Stk.	
Artikel-Nr. : 320-000077	SYS-Combi II - anthrazit		1 Stk.	
Artikel-Nr. : 320-000076	SYS-Combi III - lichtgrau	31,5 x 39,6 x 29,6 cm	1 Stk.	
Artikel-Nr. : 320-000075	SYS-Combi III - anthrazit		1 Stk.	

C SYSTAINER³ TOOL-BOX

Die Cabrio-Variante zum geschlossenen Systainer[®]-System. Die perfekte Werkzeugbox mit vielen Verknüpfungsmöglichkeiten, um an jedem Ort flexibel und mobil zu sein. 2 geräumige, offene Fächer mit tiefem Mittelsteg. Abgebildetes Zubehör ist nicht im Lieferumfang enthalten.

Artikel-Nr. : 320-000095	Tool-Box M137 - lichtgrau	14,3 x 39,6 x 29,6 cm	1 Stk.	
Artikel-Nr. : 320-000093	Tool-Box M137 - anthrazit		1 Stk.	
Artikel-Nr. : 320-000096	Tool-Box M237 - lichtgrau	25 x 39,6 x 29,6 cm	1 Stk.	
Artikel-Nr. : 320-000094	Tool-Box M237 - anthrazit		1 Stk.	



DRS TANKSTÄUBEGERÄT

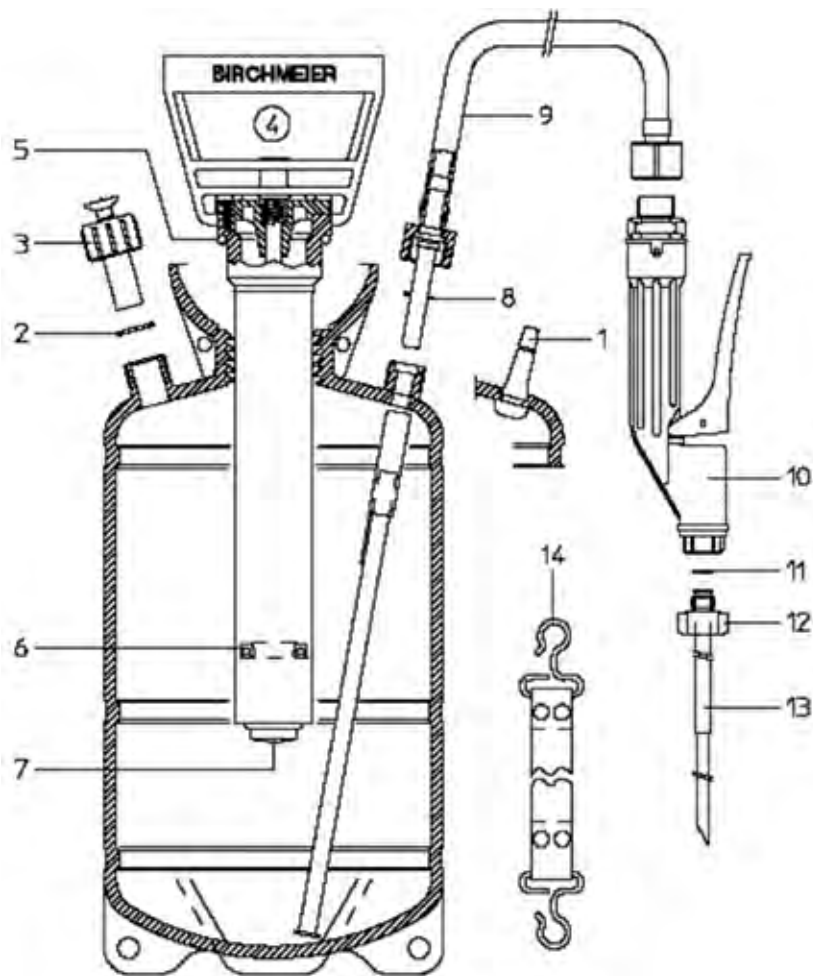

Dichtungssatz bestehend aus:		
Pos. Nr.	Beschreibung	E-Teil Nr.
2	Flachdichtung	11629801-SB
5	O-Ring	
7	Pumpendichtung	
8	Verbindungsrohr	
11	Flachdichtung	
Pos. Nr.	Beschreibung	E-Teil Nr.
1	Druckluftventil	50137531
3	Überdruckventil	11617901-SB
4	Pumpe komplett	11906301
6	Manschette	11642701-SB
9	Schlauchleitung	11478202
10	Handventil komplett	10495007
11	Flachdichtung	11642402
12	Nippel	11341801
13	Pulverrohr	11422101
14	Traggurte	10453601
15	Gekrümmtes Pulverrohr	11435001-SB

GASPOT PA2 SYSTEM

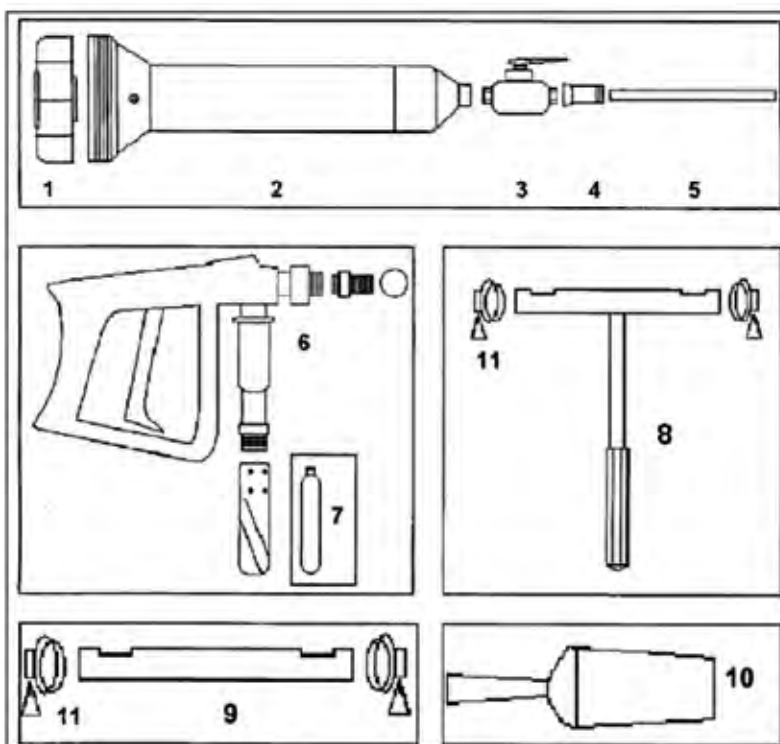

Pos. Nr.	E-Teil Nr.	Beschreibung
1	PAS 004	Stäubetankkappe
2	PAS 003	Stäubetank
3	V 003	Regulierventil
4	PA 021	Regulierventiladapter
5	PA 020	Aufsatzschlauch 25 cm
6	PAS 010/2	Handstück: und CO ₂ -Patronenhalter
7	022-00443-12	CO ₂ -Patrone
8	PAS 011	Verlängerungshaltegriff
9	PAS 019	Verlängerungsstabilisierung
10	PA 026	Füllschaufel
11	PA 017	Schraubklemmen für 8 und 9
1-5	PAS 005	Kompletter Stäubetank
4+5	PAS 016	Kompletter Aufsatzschlauch
Weiteres Zubehör		
H 017		Aufsatzschlauch 100 cm
PA 037		Dichtung Patronenhalter

B&G EURO-SPRAYER

Pos. Nr.	E-Teil Nr.	Beschreibung
1	T-50	Tank für 2 l Sprayer
1	T-500	Tank für 5 l Sprayer
2	HS-297	Siphonrohr 2 l Sprayer
2	FS-297	Siphonrohr 5 l Sprayer
3	HA-298	Schlauchanschluss Tank
4	TB-1	Tankschutz unten
5	TT-1	Tankschutz oben
6	TH-1	Lanzenhalter (nur mit Pos. Nr. 5)
7	HK-1	J-Haken (nur mit Pos. Nr. 5)
9	D-50	120 cm Schlauch, rot
10	D-51-P	Dichtung für Schlauch
11	PH-265	Pumpzylinder komplett, 2 l
11	PF-265	Pumpzylinder komplett, 5 l lang
12	P-275	Griff Pumpe
13	P-267	Feder Pumpengriff
14	P-274	Verschluss Pumpendeckel
15	PH-273	Pumpenstange 2 l
15	PF-273	Pumpenstange 5 l lang
16	P-269	Mutter Pumpenstange
17	P-272	Unterlegscheibe Pumpenstange
18	NP-277	Kappe, Polypropylen
19	NP-270	Kappenhalterung, Metall
20	P-269A	Sicherheitsunterlegscheibe
21	P-268	Dichtung Pumpzylinder
22	PH-267	Pumpzylinder 2 l
22	PF-267	Pumpzylinder 5 l lang
23	PV-266	Membrane für Pumpzylinder
24	124-CC	22er Lanze, komplett
24	224-CC	45er Lanze, komplett
25	VB-147	Lanzengriff
26	VT-140	Abzug Lanzengriff
27	SH-142	Stift Lanzenabzug
28	TS-141	Konterschraube Lanzenabzug
31	VP-151	Dichtung Kabelzug
30	PN-150	Führung Kabelzug
33	LN-149	Mutter Kabelzug
34	AS-148	Untere Konterschraube für Kabelzug
35	SR-161	Sicherungsring
36	SL-162	Spritzsicherungsschraube
37	MS-145	Sieb
38	SS-144	Siebhalter
39	NG-146	Nylondichtung
40	SA-143	Schlauchanschluss für Lanze
41	VC-152	Kabelzug 22er Lanze
41	VC-153	Kabelzug 45er Lanze
42	VE-154	22er Lanzenrohr
42	VE-155	45er Lanzenrohr
43	VS-156	Feder Lanzenspitze
44	SSL-157	Obere Konterschraube für Kabelzug
45	SS-158	Vierkantmutter oberer Kabelzug
46	SP-159	Messingdichtung
47	5850-CC	Sprühkopf, komplett
48	9751-M	Sprühkopfhalterung
49	4190	Sprühkopfdichtung
50	5800-CC	Vierfach-Funktionsdüse
51	4596	Überwurfmutter für Düse
52	5700-B	Ritzen & Spaltentip Kunststoff

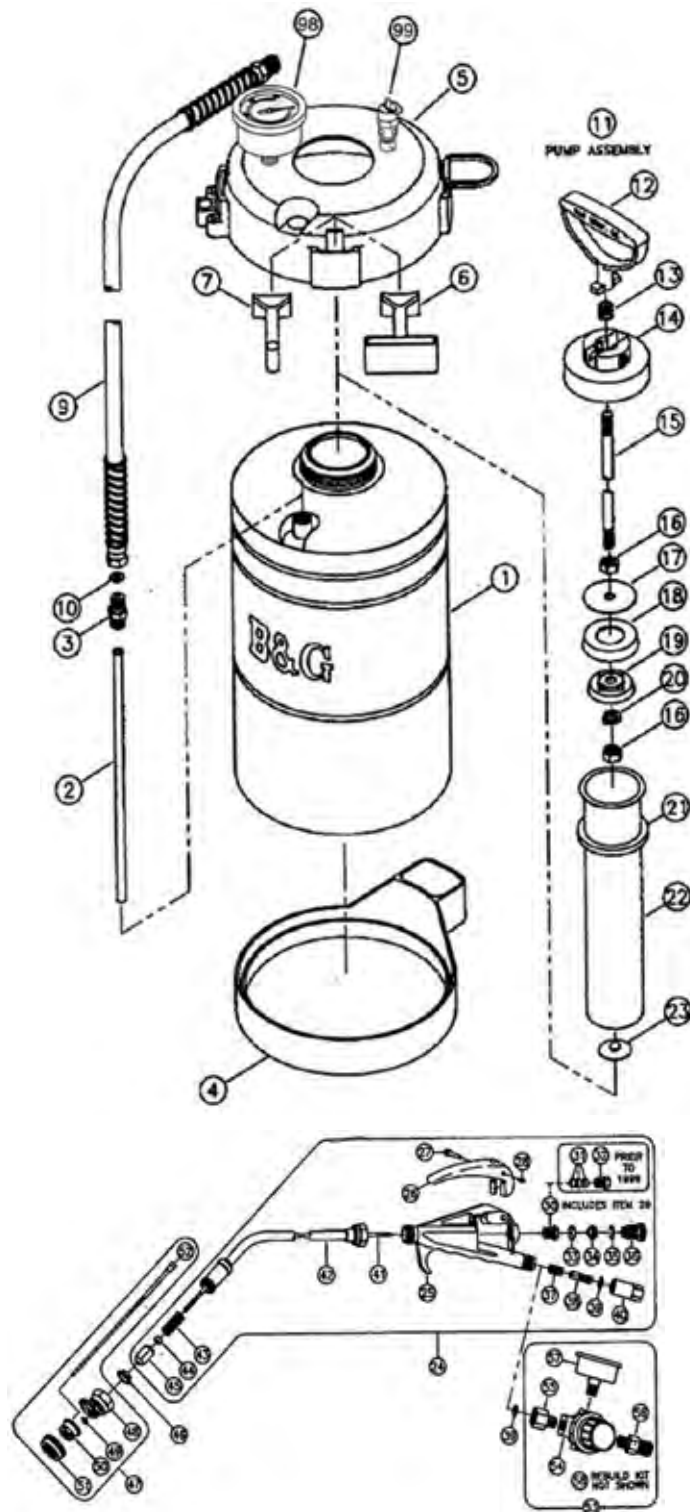

52	5700-SS	Ritzen & Spaltentip Edelstahl
53	850	Druckregulator
98	AG-3	Manometer in BAR
99	1275-100	Überdruckventil
Weiteres Zubehör		
	GD-124	Kleiner Dichtungssatz
	FA-600 D	Großer Dichtungssatz
	320-000023	Koffer für Eurosprayer

PCN

PEST CONTROL NEWS®

PEST CONTROL NEWS®

Pest Control News ist das Magazin für den Schädlingsbekämpfer!

Pest Control News ist eine unabhängige Zeitschrift auf dem Fachgebiet der Schädlingsbekämpfung.

Sie enthält aktuelle Nachrichten aus der Branche, Berichte über Veranstaltungen im In- und Ausland, relevante technische Informationen, praktische Tipps und interessante Interviews.

Pest Control News erscheint zweimal im Jahr (Frühjahr und Winter) mit einer Auflage von +/- 3000 Stück.

Pest Control News wird in Farbe auf A4-Format gedruckt und hat ein ansprechendes Design. Das Magazin wird auf Wunsch kostenlos zugesandt und ist nicht an eine Mitgliedschaft in einem Fachverband gebunden.



Möchten Sie die Pest Control News kostenlos abonnieren? Dann kontaktieren Sie uns bitte:
Dr. Harald Fänger | Pest Control News | Bussardweg 16 | 41468 Neuss
Tel. +49 (0) 2131 / 718090 | E-mail: info-germany@pestcontrolnews.com

Die kleine Vogelkunde und was Sie über die Vogelabwehr wissen sollten

Tauben

Die verwilderte Haustaube ist eine weit verbreitete Vogelart. Es wird geschätzt, dass mehr als 500 Millionen Tauben weltweit in den Städten leben. Sehr zur Freude vieler Städter, aber auch zum Leidwesen vieler Hausbesitzer und Stadtverwaltungen.

Städte bieten einen idealen Lebensraum für Tauben. Sie ernähren sich von Samen, Früchten und anderen weichen Pflanzenteilen, die sie z.B. in Markt-, Hafen- und Schulhofabfällen oder Abfällen der Futter- und Nahrungsmittelindustrie finden. Leider werden immer noch Tauben in den Parks gefüttert, obwohl es in den meisten Kommunen verboten ist.

Die am häufigsten vorkommende Taube ist die Felsentaube. Sie ist etwa 33 cm lang, hat eine Flügelspannweite von etwa 63 cm und wiegt ca. 330 g. Es gibt keine äußerlichen Unterschiede zwischen den Geschlechtern. Kopf, Hals, Brust und Rücken sind blaugrau mit bei den Männchen ausgeprägter glänzend gelblich, grünlich und rötlich-violett schimmernder Färbung den Nacken entlang und an den Schwingen. Der Schwanz und die Flügelspitzen sind dunkel, die Flügel haben zwei schwarze Streifen. Der Schnabel ist dunkelgrau bis pink. Sie hält sich meistens an Felsklippen, an der Meeresküste, im Landesinneren, in Berggebieten, aber auch als Straßentaube weltweit in Städten auf.

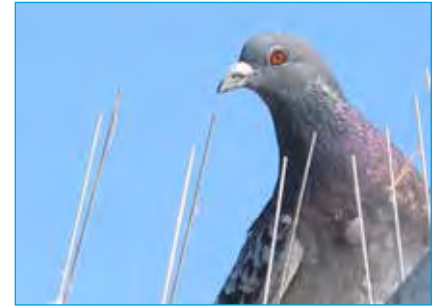

Die Ringeltaube ist mit 38-43 cm um einiges größer als eine Straßentaube. Ihre Flügelspannweite beträgt 75 bis 80 cm. Man erkennt Sie an ihrem weißen „Halsband“, Kopf und Rücken sind blaugrau, Schwanz- und Flügelspitzen sind dunkel. Die Brust ist etwas heller graurosa, die Iris ist gelb. Ihr Gewicht liegt zwischen 460 bis 570 g. Sie hält sich in Wäldern, Parks, Feldgehölzen, Mooren, aber auch in Städten und Dörfern auf.

Die Hohltaube ist 32 cm groß, hat eine Flügelspannweite von ca. 70 cm und wiegt etwa 350 g. Ihre Brust ist blässrötlich, die Seiten, das Hinterteil und der Hals sind grün, das Gefieder ist blaugrau und ohne weiße Farbe. Zu ihrem Lebensraum gehören Waldinseln in offener Landschaft, die aus Laub-, Misch- und Kiefernwäldern bestehen.

Die Türkentaube ist etwa 32 cm groß, hat eine Flügelspannweite von 47 bis 55 cm und wiegt ca. 150 bis 200 g. Ihr Gefieder ist hell – beigebraun, nur an den Flügelspitzen etwas dunkler und am Kopf und Unterseite ein wenig heller. Am auffälligsten ist ihr schwarzer Nackenring. Sie halten sich die meiste Zeit in Parks und Gärten auf. Sie sind immer in der Nähe von Siedlungen und nutzen Nadelbäume, um zu brüten.

Taubengegner befürchten einen noch größeren Zuwachs der „Ratten der Lüfte“ und somit auch erhebliche Sachschäden. Bekannt ist, dass Tauben einen gesundheitlichen Schaden anrichten können, so gilt ihr Kot als Überträger von Krankheitserregern.

Sperling – Haussperling

Der Haussperling ist eine Vogelart in der Familie der Sperlinge und wird auch Spatz genannt. Er ist nur 14 – 16 cm groß und hat ein Gewicht von 30 g. Im Normalfall wird er zwischen 4 und 5 Jahre alt. Sein Gefieder ist unauffällig graubraun gefärbt, sein Schnabel ist kräftig. Die Geschlechter unterscheiden sich lediglich in ihrer Färbung. Die Männchen sind etwas auffälliger und kontrastreicher, sie haben eine schwarze Kehle, weiße Wangen, einen grauen Scheitel, braune Streifen an den Kopfseiten. Der Rücken sowie die Flügel sind in verschiedenen Brauntönen gefärbt. Die Brust und der Bauch sind grau. Die Weibchen sind unscheinbarer und in einem matten Braun gefärbt. Ihr graubrauner Kopf hat einen hellen Überaugenstreifen.

Sie halten sich in der Nähe von oder an Häusern auf, um ihre Nester unter Dachpfannen zu bauen. Bereits seit mehreren Jahren verringert sich der Bestand der Sperlinge. Es wird geschätzt, dass seit Anfang der 70er Jahre sich ihre Anzahl um die Hälfte reduziert hat. Das liegt zum einen an dem geringeren Nahrungsangebot und zum anderen an den Häusersanierungen und Fassadenversiegelungen, die es dem Sperling erschweren zu nisten. Sperlinge halten sich öfters bei Lebensmittelunternehmen bzw. Supermärkten auf, um nach Nahrung zu suchen. Dabei suchen sie nicht nur vor dem Eingang sondern fliegen auch in das Gebäude hinein. In so einem Fall wird es sehr schwer sein, die Sperlinge wieder aus dem Gebäude entfernen zu können. Die Spatzen „Falltür“ Falle wurde zur Anwendung innerhalb von Gebäuden konzipiert. Bitte weisen Sie ihren Kunden darauf hin und installieren Sie ein geeignetes Vogelabwehrsystem.



Schwalben

Die Schwalbe ist mit 75 Arten eine artenreiche Familie. Sie fängt ihre Beute in der Luft, wie z.B. Insekten. Ihr Körper ist schlank sowie stromlinienförmig und ihre Flügel sind lang und schmal. Der Schnabel ist kurz, wobei aber der Rachen weit geöffnet werden kann. Die Füße sind sehr winzig.

Mit diesem Artikel möchten wir Sie auf folgende Naturschutzgesetze hinweisen, die Sie bei einer Schwalbenabwehr zu beachten haben.

Wie alle Vogelarten unterliegen auch die Mehlschwalben und die Rauchschnalben dem Schutz der EG – Vogelschutzrichtlinie (79/409/EWG) von 1979 und dem allgemeinen Schutz der Naturschutzgesetze des Bundes (§ 41 BNatSchG) und der Länder.

Nach diesen Gesetzen ist es verboten, die Tiere „mutwillig zu beunruhigen oder ohne vernünftigen Grund zu fangen, zu verletzen oder zu töten“ (§ 41, Abs. 1, Satz 1), sowie „ohne vernünftigen Grund Lebensstätten wildlebender Tier- und Pflanzenarten zu beeinträchtigen oder zu zerstören“ (§ 41, Abs. 1, Satz 3). Zudem



sind beide Arten „besonders geschützte“ Arten (§ 42 BNatSchG). Nach § 42, Abs. 1 ist es verboten, den „besonders geschützten“ Tierarten „nachzustellen, sie zu fangen, zu verletzen, zu töten oder ihre Entwicklungsformen, Nist-, Brut-, Wohn- oder Zufluchtsstätten der Natur zu entnehmen, zu beschädigen oder zu zerstören“. Es ist ebenfalls verboten, nach § 42, Abs. 3 BNatSchG, bestimmte, in der Bundesartenschutzverordnung (BArtSchV) genannte streng geschützte Arten sowie die europäischen Vogelarten „an ihren Nist-, Brut-, Wohn- und Zufluchtsstätten durch Aufsuchen, Fotografieren, Filmen oder ähnlichen Handlungen zu stören“.

Gemäß § 43 BNatSchG können allerdings Ausnahmen zugelassen werden, etwa genehmigte Baumaßnahmen wozu i. d. R. eine Befreiung durch die Untere Naturschutz- oder Landschaftsbehörde eingeholt wird. Diese Ausnahme wegen eines „vernünftigen Grundes“ dürfte, wenn überhaupt, nur bei einer von der Unteren Landschaftsbehörde genehmigten Fassadensanierung o. ä. vorliegen. Das Entfernen von Nestern während der Brutzeit wäre zudem ein Straftatbestand gemäß Tierschutzgesetz. Hierzu sowie zur Beurteilung im Einzelfall sollte unbedingt der Artenschutzbeauftragte der Unteren Naturschutzbehörde des Kreises bzw. der kreisfreien Stadt eingeschaltet werden.

Die Einhaltung von Naturschutzgesetzen ist auch für den Eigentümer erforderlich, da das Grundgesetz zur Einhaltung gesetzlicher Grundlagen (z.B. so genannte Sozialpflichtigkeit des Eigentums, Art 14 GG) verpflichtet und zudem 1994 der Umweltschutz als Staatszielbestimmung in Art. 20 a GG aufgenommen wurde.

Quelle: <http://www.nabu.de/ratgeber/schwalben.pdf>

Möwen

Die Möwenfamilie umfasst 6 Gattungen und etwa 55 Arten, die fast alle zur Gattung *Larus* gehören.

Sie können bis zu 30 Jahre alt werden, sind zwischen 30 und 80 cm Lang und haben schmale und spitze Flügel. Ihr schlanker Schnabel ist leicht nach unten gekrümmt. 3 Zehen, die mit Schwimmhäuten verbunden sind, zeigen nach vorne. Die vierte, sehr kurze Zehe, die bei einigen auch fehlt, zeigt nach hinten. Möwen haben meist weiß – graue Federn, welche auf dem Kopf, am Rücken und auf den Flügeln schwarz gefärbt sind. Die Geschlechter weisen keine farblichen Unterschiede auf, unterscheiden sich lediglich in ihrer Größe. Bei größeren Möwenarten braucht die volle Ausfärbung bis zu vier Jahre, bei kleineren bis zu 2. Die meisten Arten leben an Meeresküsten. Es gibt aber auch einige wie die Lachmöwe, die auch im Binnenland brüten, vor allem an größeren Gewässern. Die Silbermöwe tritt häufig im Winter an Müllhalden im Binnenland auf und an großen Flüssen. Der Großteil der Möwen ist Allesfresser. Sie ernähren sich von lebender Nahrung, Abfällen und Aas. Zu ihrer Hauptspeise gehört tierische Nahrung wie Fische, Krebstiere, Weichtiere oder Stachelhäuter, gelegentlich auch kleine Nagetiere.



Stare

Stare sind eine artenreiche Vogelfamilie. Es gibt 25 Gattungen und ca. 115 Arten. Sie haben einen gelben Schnabel, schwarze Federn und kräftige Füße. Die Nester werden bei den meisten Arten in Hohlräumen gebaut. Sie sind sehr gesellige Vögel und leben gerne im offenen Feld. Dabei ernähren sie sich von Insekten und Früchten. Es gibt aber auch Arten, die Allesfresser sind und sich eher um Siedlungen aufhalten.



Gesundheitsgefahren

Es gibt verschiedene Krankheiten, die Vögel auf Mensch und Tier übertragen können. Die wohl bekannteste ist die Vogelgrippe (Aviäre Influenza; Geflügelpest). Sie ist eine Tierseuche, die durch ein Virus mit der Bezeichnung H5N1 übertragen wird. Vor allem Geflügel und wildlebende Vögel sind davon betroffen. Es ist bekannt, dass das Virus auf Säugetiere, aber auch auf Menschen überspringen kann. Eine Infektion beim Menschen ist aber erst dann möglich, wenn ein enger Kontakt zu den erkrankten Tieren besteht. Die Vögel scheiden das Virus mit dem Kot aus, so dass das Einatmen von verseuchtem Staub oder mangelnde Händehygiene die hauptsächlichen Übertragungswege sind. Bereits 2 – 3 Tage nach der Ansteckung bricht die Krankheit aus. Zeichen dafür sind wie bei einer schweren Grippe hohes Fieber, Kopf- und Halsschmerzen, Husten, Gliederbeschwerden und Lungenentzündung. Es können noch Durchfall, Übelkeit und Bauchschmerzen auftreten. Als Komplikation tritt häufig Lungenversagen auf. Bisher ist etwa die Hälfte der Kranken gestorben. Personen, die in Kontakt mit infizierten Tieren stehen, sind verpflichtet, sich durch entsprechende Schutzmaßnahmen zu schützen.

Eine weitere Krankheit ist die Salmonellose. Salmonellen sind bewegliche Bakterien, die mit dem Kot, dem Speichel, mit der Kropfmilch und infizierten Eiern ausgeschieden werden. Die Infektion bei einem Menschen führt nach 12 bis 24 Stunden zu Fieber mit Schüttelfrost, Übelkeit, Erbrechen und heftigen wässrigen Durchfällen. Die Symptome klingen je nach Funktion des Immunsystems nach 2 – 3 Tagen wieder ab. Allerdings können sie bei älteren Menschen und Kindern / Babys zum Tod führen.

Die Ornithose ist eine akute Infektionskrankheit, die vom Bakterium *Chlamydia psittaci* verursacht wird. Die Bakterien leben in Eingeweiden von infizierten Vögeln und sind im Kot, in Augen und nasalen Sekreten enthalten. Die Übertragung von Tier auf Mensch kann durch Kontakt mit Kadaver, Nistmaterial, infizierten Federn oder durch das Einatmen von Fäkalstaub oder durch Tröpfcheninfektion erfolgen. Die Krankheit bricht nach 1-2 Wochen aus und beginnt mit Kopf- und Gliederschmerzen. Danach kommt es zu langsam ansteigendem Fieber und Husten. Dieses Krankheitsbild ähnelt einer Lungenentzündung und kann in leichten Fällen grippeähnlich verlaufen. Es können Herzmuskelerkrankungen (Myokarditis), Kreislaufversagen, Thrombosen und Embolien vorkommen.

Einteilung des Besiedlungsdrucks

Vögel suchen sich aus unterschiedlichen Gründen verschiedene geeignete Rastplätze. Einige Bereiche sind für sie von so entscheidender Bedeutung, dass sie nach einer Abwehrbehandlung an dem Gebäude alles versuchen um dort wieder hin zu kommen.

Aus diesem Grund sollte man die Auswahl des richtigen Abwehrsystems genau überlegen. In anderen Bereichen, die nicht so interessant sind, scheint jedes Abwehrsystem wirkungsvoll zu sein. Für einen optimalen Erfolg sollte man die verschiedensten Bereiche genau analysieren und das entsprechende Abwehrsystem auswählen.

Dieser Leitfaden soll Ihnen sowohl dabei helfen, die jeweilige Situation richtig einzuschätzen, als auch anschließend das geeigneten Systems auswählen. Er bezieht sich hauptsächlich auf verwilderte Haustauben, die Grundsätze lassen sich aber unter Vorbehalt auch auf Möwen anwenden, die Dächer tagsüber als Rastplatz, zum Nisten oder Schlafen aufsuchen.



Schwerer Besiedlungsdruck

Die Bereiche eines Gebäudes, die von Vögeln zum Nisten oder Schlafen (nachts) aufgesucht werden, sind in der Regel sehr geschützt. Der Grad der Verschmutzung ist sehr hoch und man findet dort Eier, Nistmaterial und Jungtiere. In diesen Situationen ist Vernetzung das einzig Richtige. In einigen Fällen kann man auch mit schweren Spikes, wie z.B. mit Killgerm® Edelstahlspikes, PIXX® Spikesysteme oder Avipoint™, Erfolg haben. Auch mit Elektroabwehrsystemen wie dem PIXX®-Elektrosystem oder Avishock® können Vögel effektiv vom zu schützenden Bereich ferngehalten werden. Dabei muss man aber damit rechnen, dass besonders hartnäckige Vögel sich davon nicht abhalten lassen. In diesem Fall muss die Abwehrbehandlung durch ein gezieltes Wegfangen dieser Vögel unterstützt werden. Das sollte sehr schnell geschehen, bevor andere Vögel dieses Verhalten nachahmen.

Keine Vögel während der Begutachtung im Objekt? Es kann vorkommen, dass tagsüber bei der Begehung des Objekts keine Vögel zu sehen sind, aber Sie werden eine Vielzahl an Anzeichen für Vogelaktivität vorfinden.

Ist den Vögeln der Zugang zu ihren Lieblingsplätzen versagt, werden sie auf mögliche Plätze direkt in der Nähe ausweichen. Befinden sich diese auf demselben Gebäude, können Sie Probleme bekommen. Sie müssen diese Verdrängung im Voraus erkennen und die Bereiche im Vorfeld daraufhin untersuchen. Ist dies nicht möglich, klären Sie Ihren Kunden vor Beginn der Abwehrbehandlung über diese Möglichkeit auf, damit Sie nicht hinterher in einen Erklärungsnotstand kommen.



Mittlerer Besiedlungsdruck

Tagsüber suchen Vögel gewohnheitsgemäß die Bereiche eines Gebäudes als Rastplatz auf, von denen sie eine Futterquelle überblicken können oder wo sie in der Sonne sitzen können. Diese Bereiche sind stark verschmutzt und tagsüber durch eine große Aktivität der Vögel gekennzeichnet. Hier sind Netze und Spikes gefordert. Andere Systeme, wie Spanndraht und Spezialsysteme wie Daddi Long Legs, funktionieren auch, bedürfen aber einer sorgfältigen Installation.



Leichter Besiedlungsdruck

Die Bereiche an Gebäuden, die von Vögeln nur gelegentlich aufgesucht werden, wie z.B. hohe oder freistehende Gebäudeteile, findet man nur wenig Verschmutzung. Hier können Sie alle Systeme, abgestimmt auf die Vogelart, verwenden, wie z.B. Netze, Spikes, Spanndraht, je nachdem, welches System von den Kosten am günstigsten ist.



Vogelspikesysteme

WAS IST BEI DER INSTALLATION ZU BEACHTEN:

1. Die Spitzen der Drahtelemente sollten über den Rand hinausragen.
2. Der Abstand zwischen nebeneinander verlaufenden Spikesystemen oder zu einer rückwärtigen Wand sollte nicht mehr als 65 mm für Taubenspikes und 100 mm für Möwenspikes betragen.
3. Reinigen Sie die Oberfläche, auf der die Spikes geklebt werden, von Vogelkot und alten Leimspuren.
4. Tragen Sie so viel Kleber auf die Schiene auf, dass er beim Andrücken auf dem Untergrund durch die Löcher der Schiene quillt.

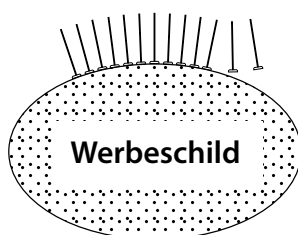
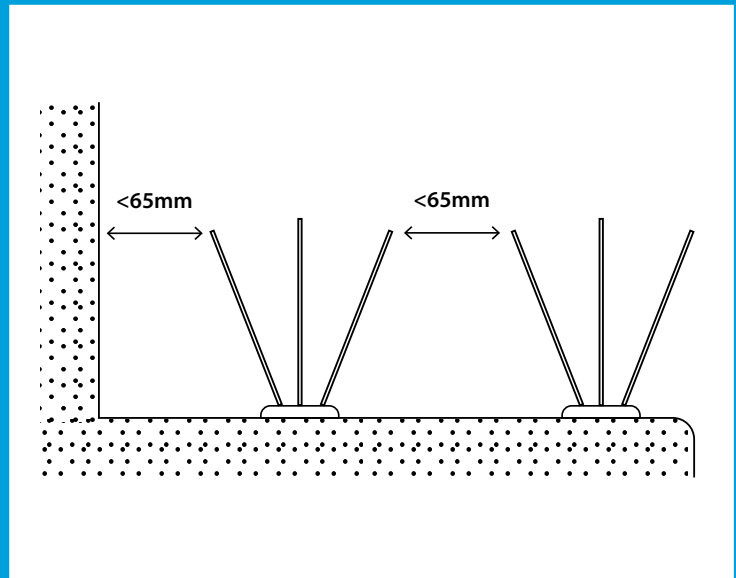

GEWÖLBTE OBERFLÄCHEN

Auf gewölbten Oberflächen ist es einfacher, einzelne Drahtelemente aneinander zu kleben, als ein ganzes Bündel gebogen unter Spannung zu befestigen.

Es besteht die Gefahr, dass es später aufgrund der Spannung von dem Untergrund abspringt.

Killgerm® Edelstahlspikes sind aus rostfreiem Edelstahl gefertigt (Werkstoff-Nr. 1.4301, unbehandelt) und eignen sich zum Nieten, Kleben oder Schrauben. Die Basisleiste verfügt über 10 vorgefertigte Löcher zum Schrauben (4 mm) und hat eine Breite von 17,5 mm. Die einzelnen Streifen sind auf 1000 mm zugeschnitten. Die Spikes selbst haben eine Höhe von 110 mm und einen Durchmesser von 1,6 mm. Die Killgerm® Edelstahlspikes sind absolut witterungsbeständig und widerstandsfähig gegen UV-Strahlen.

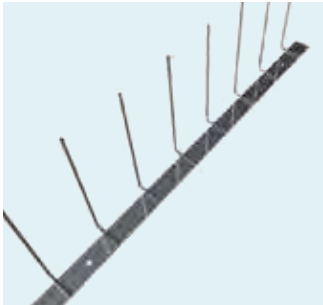

A KILLGERM® EDELSTAHLSPIKES 1-REIHIG

- Für Breiten bis zu 50 mm
- Abstand der Spikes auf Basisleiste: 50 mm

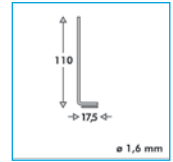

Artikel-Nr. : 405-000046

pro Karton: 1 x 10 m
pro Umkarton: 10 x 10 m



B KILLGERM® EDELSTAHLSPIKES 2-REIHIG

- Für Breiten bis zu 110 mm
- Abstand der Spikes auf Basisleiste: 50 mm

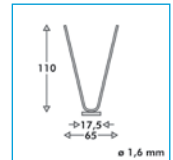

Artikel-Nr. : 405-000039

pro Karton: 1 x 10 m
pro Umkarton: 10 x 10 m

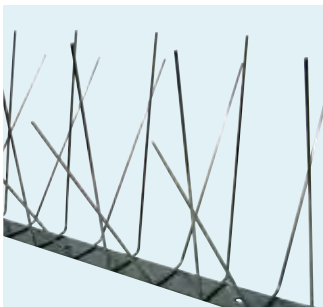

C KILLGERM® EDELSTAHLSPIKES 4-REIHIG

- Für Breiten bis zu 200 mm
- Abstand der Spikes auf Basisleiste: 25 mm

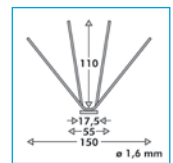

Artikel-Nr. : 405-000040

pro Karton: 1 x 10 m
pro Umkarton: 5 x 10 m

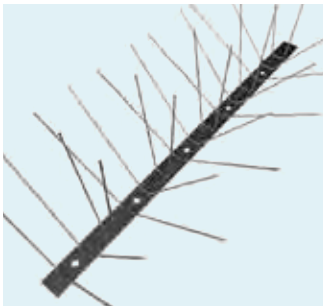

D KILLGERM® EDELSTAHLSPIKES 6-REIHIG

- Für Breiten bis zu 260 mm
- Abstand der Spikes auf Basisleiste: 25 mm

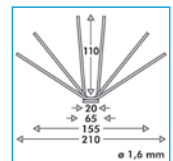

Artikel-Nr. : 405-000043

pro Karton: 1 x 10 m
pro Umkarton: 5 x 10 m

Killgerm® Rinnenschutz ist speziell für Dachrinnen konzipiert. Der Spike wird von innen an der Dachrinne angelegt (die schräg stehenden Spikes zeigen Richtung Dachfläche), unter die Federn des Dachrinnenbügels geschoben und mit den 4 Befestigungslaschen über den Rinnenwulst gebogen und befestigt. Zusätzlich kann der Killgerm® Rinnenschutz mit einem Kleber fixiert oder angenietet werden. Die Spikes bestehen komplett aus rostfreiem Edelstahl (Werkstoff-Nr. 1.4301, unbehandelt). Der Killgerm® Rinnenschutz ist absolut witterungsbeständig und widerstandsfähig gegen UV-Strahlen.

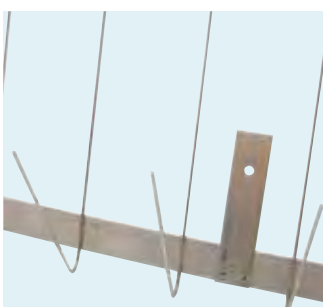

E KILLGERM® RINNENSCHUTZ

- Basisbreite: 17,5 mm
- Länge des Elements: 1000 mm
- Spikestärke: Ø 1,6 mm
- Spikelänge: innen 105 mm, außen: 140 mm

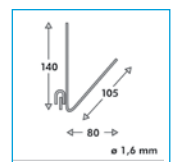

Artikel-Nr. : 405-000041

pro Karton: 1 x 10 m
pro Umkarton: 10 x 10 m

Der AKS-Traufenkamm verhindert wirksam das Eindringen von Vögeln unterhalb der Dachziegel. Durch die an das Profil der Dachziegel anpassbaren Zinken ist dieser Traufenkamm universell einsetzbar!

AKS-Traufenkamm ist aus Edelstahl, Werkstoff-Nr.1.4301 hergestellt und somit UV- und witterungsbeständig und zudem deutlich langlebiger und vor allem stabiler als vergleichbare Modelle aus Kunststoff!



A AKS-TRAUFENKAMM

- Länge x Breite x Höhe: 1.000 x 70 x 60 mm
- Abstand Zinke/Zinke: ca. 3 mm
- Breite Zinke: 3 mm
- Anzahl Zinken: 172 Stück, im Winkel von ca. 130°
- Basisbreite: 20 mm
- Basis Lochungen: 10 Stück / VPE

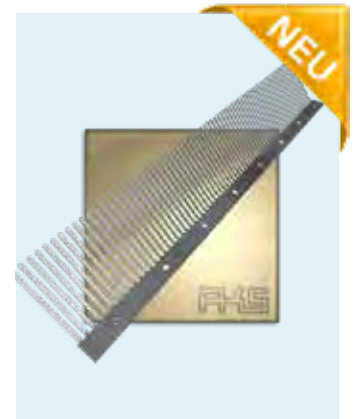
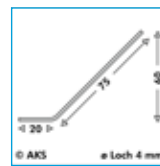

Artikel-Nr. : 405-000049	pro Karton:	10 x 1 m		
	pro Umkarton:	10 x 10 x 1 m		

Seilspann-Systeme

Netz-Systeme

Spike-Systeme

PIXX[®]

Vogelabwehrsysteme
Eine Marke von F+S

TAUBENABWEHR
SCHWALBENABWEHR
MÖWENABWEHR

Erhältlich bei
Killgerm GmbH
Infos unter
www.aks-schulz.de

PIXX® Edelstahlspikes sind aus rostfreiem Edelstahl, Werkstoff-Nr. 1.4301 unbehandelt, hergestellt. Die V-förmigen Spikes haben einen Durchmesser von 2 mm und eine Höhe von 110 mm und sind auf eine Edelstahlleiste aufgeschweißt. Die Leiste ist 20 mm breit und zu Anbringungszwecken 10-fach gelocht ($\varnothing 4$ mm). Die gesamte Leiste ist 1 m lang.

Die Spikes sind absolut witterungsbeständig und widerstandsfähig gegen UV-Strahlen. Pixx® Edelstahlspikes lassen sich durch Schrauben, Nieten oder Kleber befestigen. Bitte beachten Sie, dass bei der Verklebung der Untergrund trocken, staub- und fettfrei sein muss, eventuell ist ein Voranstrich mit einem geeigneten Primer sinnvoll.



A PIXX® DUO EDELSTAHLSPIKES

- Für Breiten bis zu 115 mm
- Abstand der Spikes auf Basisleiste: 50 mm
- Ideal für Fensterbänke, Balkonbrüstungen, Mauervorsprünge, Geländer oder ähnlichem, überall dort, wo nur Flächen geringer Breite abgedeckt werden sollen



Artikel-Nr. : 405-000056	pro Karton:	1 x 10 m	
	pro Umkarton:	10 x 10 m	



B PIXX® QUATTRO EDELSTAHLSPIKES

- Für Breiten bis zu 200 mm
- Abstand der Spikes auf Basisleiste: 25 mm
- PIXX® Quattro lässt sich hervorragend mit PIXX® Duo kombinieren
- PIXX® Quattro ist die „breite“ Ausführung zum „schmalen“ PIXX® DUO und deckt somit eine größere zu schützende Fläche ab, was einen geringeren Aufwand bedeutet

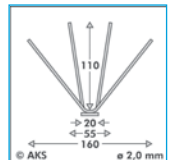

Artikel-Nr. : 405-000058	pro Karton:	1 x 10 m	
	pro Umkarton:	5 x 10 m	



C PIXX® MULTI EDELSTAHLSPIKES

- Für Breiten bis zu 260 mm
- Abstand der Spikes auf Basisleiste: 25 mm
- PIXX® Multi Blech ist die „breiteste“ Ausführung und deckt die größte Fläche ab
- Durch die geringen Spikeabstände (25 mm anstatt 50 mm) entsteht ein noch besserer Schutz

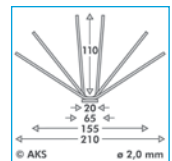

Artikel-Nr. : 405-000042	pro Karton:	1 x 10 m	
	pro Umkarton:	5 x 10 m	

PIXX® Rinne ist speziell für den Schutz der Dachrinnen konzipiert. Ein Schenkel der Spikes verhindert das Anfliegen des Vogels zur Dachrinnenkante, der zweite Spikeschenkel deckt die Rinnenmulde ab. Die V-förmigen Spikes sind seitlich auf einer Edelstahlleiste, Werkstoff-Nr. 1.4301, angeschweißt. An die Edelstahlleisten sind, zur Befestigung an der Dachrinne, 70 mm lange Edelstahlstreifen geschweißt, die in die Rinnenwulst eingehängt werden. Zusätzlich kann PIXX® Rinne mit einem Kleber fixiert oder angenietet werden..



D PIXX® RINNE

- Spikestärke: $\varnothing 2,0$ mm
- Spikehöhe: 105 mm innen / 140 mm außen
- Basisbreite: 20 mm
- Länge des Elements: 1000 mm
- 4 Befestigungslaschen

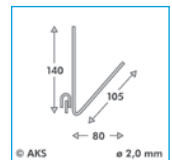

Artikel-Nr. : 405-000057	pro Karton:	1 x 10 m	
	pro Umkarton:	10 x 10 m	



E PIXX® RINNE SPERLING

- Spikestärke: $\varnothing 1,6$ mm
- Spikehöhe: 105 mm innen / 140 mm außen
- Länge des Elements: 1000 mm
- 70 Spikes im Abstand von ca. 13 mm
- 5 Befestigungslaschen

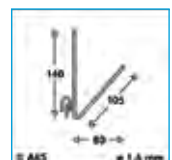

Artikel-Nr. : 405-000050	pro Karton:	1 x 10 m	
	pro Umkarton:	5 x 10 m	

PIXX® Quattro Schwalbe ist aus rostfreiem Edelstahl, Werkstoff-Nr. 1.4301, hergestellt. Die nach vorne gebogenen V-förmigen Spitzen (Spikes \varnothing 1,6 mm) sind alle 25 mm auf eine 17,5 mm breite Edelstahlleiste aufgeschweißt. An der Leiste sind 10 Löcher \varnothing 4 mm zur Befestigung an der Hauswand angebracht. Die lichte Weite der Spikes von Spitze zu Spitze beträgt abwechselnd 85 bzw. 110 mm. Die Spikelänge ist 105 mm.

PIXX® ist mit einer Zange leicht auf Wunschmaß teilbar. PIXX® Quattro Schwalbe wird direkt an die Hauswand, unterhalb der Dachtraufe geklebt bzw. verschraubt. Bei Dämmstoffisolierten Hauswänden empfehlen wir den Einsatz von speziellen Dämmstoffdübeln.

A PIXX® QUATTRO SCHWALBE

- Länge des Elements: 1000 mm
- kleb-, schraub- und nietbar

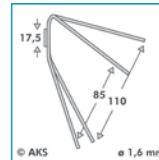

Artikel-Nr. : 405-000052	pro Karton:	1 x 10 m		
	pro Umkarton:	5 x 10 m		

PIXX® Duo Möwe ist speziell für Möwen (und Krähen) konzipiert und aus rostfreiem Edelstahldraht, Werkstoff-Nr. 1.4301, hergestellt. Die V-förmigen Spitzen (Spikes) sind alle 50 mm auf eine Edelstahlleiste aufgeschweißt. Die Leiste ist 17,5 mm breit und zu Anbringungszwecken 10-fach gelocht. Die lichte Weite der Spikes von Spitze zu Spitze beträgt ca. 90 mm (siehe Maßzeichnung rechts). Die Spikehöhe ist 165 mm, Drahtstärke 2 mm. Die gesamte Leiste ist 1 m lang und deckt einen Landebereich von ca. 150 mm ab.

B PIXX® DUO MÖWE

- Spikehöhe: 165 mm
- Drahtstärke: \varnothing 2,0 mm
- Länge des Elements: 1000 mm
- für Breiten bis zu 150 mm
- Abstand der Spikes auf Basisleiste: 50 mm

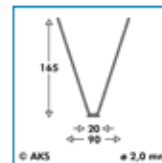

Artikel-Nr. : 405-000061	pro Karton:	1 x 10 m		
	pro Umkarton:	5 x 10 m		

PIXX® Quattro Möwe ist speziell für Möwen (und Krähen) konzipiert und aus rostfreiem Edelstahldraht, Werkstoff-Nr. 1.4301, hergestellt. Die V-förmigen Spitzen (Spikes) sind alle 25 mm auf eine Edelstahlleiste aufgeschweißt. Die Leiste ist 20 mm breit und zu Anbringungszwecken 10-fach gelocht. Die lichte Weite der Spikes von Spitze zu Spitze beträgt abwechselnd 80 mm und 190 mm (siehe Maßzeichnung). Die Spikehöhe ist 165 mm, Drahtstärke 2 mm. Die gesamte Leiste ist 1 m lang und deckt einen Landebereich von ca. 250 mm ab.

C PIXX® QUATTRO MÖWE

- Spikehöhe: 165 mm
- Drahtstärke: \varnothing 2,0 mm
- Länge des Elements: 1000 mm
- für Breiten bis zu 250 mm
- Abstand der Spikes auf Basisleiste: 25 mm

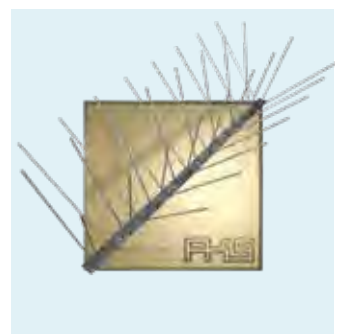
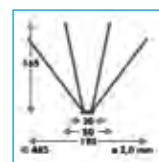

Artikel-Nr. : 405-000062	pro Karton:	1 x 10 m		
	pro Umkarton:	5 x 10 m		

PIXX® Duo T-Träger ist speziell zur Vogelabwehr unter T-Trägern konzipiert und aus rostfreiem Edelstahldraht, Werkstoff-Nr. 1.4301, hergestellt. Die Basisleiste ist 17,5 mm breit und zu Anbringungszwecken 10-fach gelocht. Der Abstand der Spikes auf der Basisleiste beträgt 50 mm. Die Drahtstärke ist \varnothing 1,6 mm. Die gesamte Leiste ist 1 m lang.

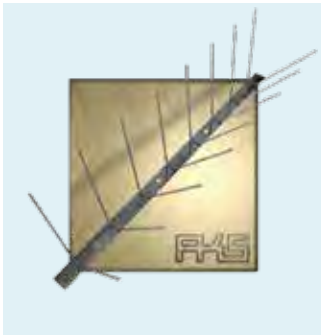

A PIXX® DUO T-TRÄGER

- Länge des Elements: 1000 mm
- Abstand der Spikes auf Basisleiste: 50 mm

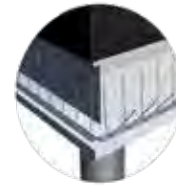

Artikel-Nr. : 405-000098

pro Karton:	1 x 10 m
pro Umkarton:	10 x 10 m

PIXX® Transparent Spikes bestehen aus einer UV-beständigen Kunststoffleiste aus Polycarbonat, sind absolut witterungsbeständig, transparent und daher vom Untergrund kaum zu unterscheiden. Die gerade Form der Spikes bleibt dauerhaft erhalten, da sie aus hartem Federstahldraht, mit hoher Steifigkeit, geschnitten sind. Wegen seiner filigranen Bauweise ist PIXX® Transparent optisch sehr unauffällig, und der Gebäude- bzw. Fassadeneindruck bleibt ungestört. Werkzeuge zum Ablängen auf Wunschformat sind nicht nötig, da ca. alle 25 mm Sollbruchstellen eingerichtet wurden; ein einfaches Knicken genügt zum Teilen. PIXX® Transparent sind mit einem geeigneten Kleber leicht und haltbar anzubringen.

Da PIXX® Transparent aus rostfreiem Federstahldraht und einem UV-beständigen Polycarbonat hergestellt ist, ist ein Verrotten fast ausgeschlossen. Somit ist eine lange Haltbarkeit garantiert, und Sie erhalten ein optisch schönes, sauberes Bild. PIXX® ist für Tauben gut erkennbar, somit sind Verletzungen unwahrscheinlich.

PIXX® Transparent ermöglicht eine einfache und schnelle Montage: Bringen Sie auf den sauberen und trockenen Untergrund einen geeigneten Kleber auf und drücken Sie die PIXX® Leiste fest an. PIXX® Transparent kann ein- oder mehrreihig (ganzflächig) angebracht werden. Bei ganzflächiger Montage wird das „Hinterfliegen“ verhindert, und ein Absitzen der Tauben ist unmöglich.

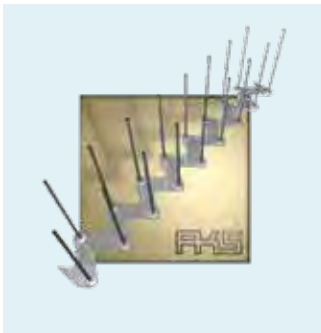

B PIXX® TRANSPARENT DUO

PIXX® Transparent Duo besteht aus senkrechten Spikes, die auf einer gleichmäßig geschwungenen, transparenten Polycarbonatleiste angebracht sind. Die Spikes bilden gleichseitige Dreiecke mit 50 mm Seitenlänge. Die Spikes sind aus rostfreiem Federstahldraht, Werkstoff-Nr. 1.4301, gefertigt, 110 mm hoch und 1,3 mm dick. Die Länge der Elemente beträgt 50 cm. PIXX® Transparent Duo deckt einen Landebereich von circa 100 mm ab.

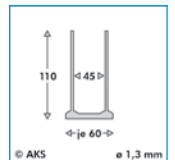

Artikel-Nr. : 405-000059

pro Karton:	1 x 5 m
pro Umkarton:	20 x 5 m

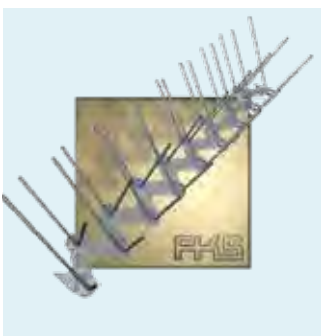

C PIXX® TRANSPARENT QUATTRO

PIXX® Transparent Quattro besteht aus V-förmigen Spikes, die auf einer gleichmäßig geschwungenen, transparenten und UV-stabilisierten Kunststoffleiste aus Polycarbonat angebracht sind. Die Spikes stehen alle 25 mm in einem Winkel von 45° zueinander. Die Spikes sind aus rostfreiem Federstahldraht, Werkstoff-Nr. 1.4301, gefertigt, 95 mm und 125 mm lang mit 1,3 mm Stärke. Die Länge der Elemente beträgt 50 cm. PIXX® Transparent Quattro deckt einen Landebereich von circa 200 mm ab.

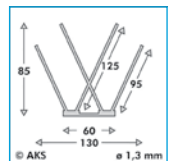

Artikel-Nr. : 405-000060

pro Karton:	1 x 5 m
pro Umkarton:	12 x 5 m

PIXX® PV-Spikes sind speziell für die seitlich umlaufende Montage an Photovoltaik- und Solarthermie-Panels konzipiert, um das Unterkriechen von Tauben unter die Panels zu verhindern. Tauben nutzen diesen Unterschlupf sehr häufig, um weitestgehend witterungsgeschützt einen Schlaf- oder Nistplatz einzurichten. Mit den PIXX® PV-Spikes wird der Zugang wirksam verwehrt! Die senkrecht nach unten zeigenden Spikes (24 Stück) in 100 mm, 125 mm und 150 mm Länge mit Ø 2,0 mm sind alle 21 mm auf einer 17,5 mm breiten Edelstahlleiste angeschweißt. Das Element, komplett aus Werkstoff 1.4301 (unbehandelt) hergestellt, ist 50 cm lang, 4 Löcher mit Ø 4 mm sind integriert.

Die PIXX® PV-Spikes werden seitlich an den Aluminiumprofilen der Panels mit einem geeigneten Kleber geklebt. Dabei ist zu beachten, dass der Zwischenraum zwischen der Unterkante des Profils und der Dachfläche so geschützt wird, dass das Unterkriechen verhindert wird! Bei Bedarf können die Spikes mit einer Zange in der Länge noch etwas gekürzt werden.

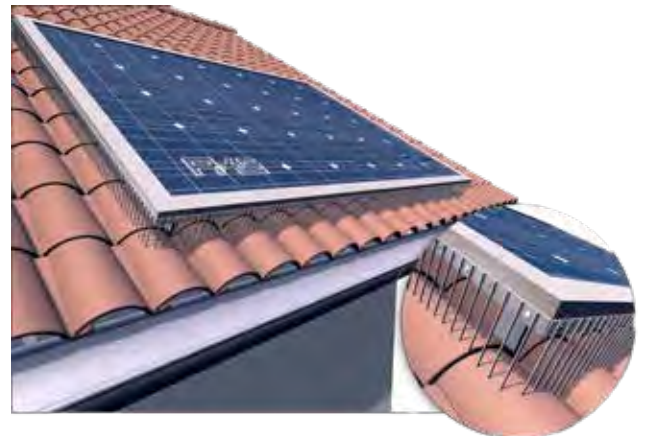

A PIXX® PV SPIKES - LÄNGE 100 mm

Artikel-Nr.: 405-000088	pro Karton:	10 x 50 cm		
	pro Umkarton:	10 x 10 x 50 cm		

B PIXX® PV SPIKES - LÄNGE 125 mm

Artikel-Nr.: 405-000097	pro Karton:	10 x 50 cm		
	pro Umkarton:	10 x 10 x 50 cm		

C PIXX® PV SPIKES - LÄNGE 150 mm

Artikel-Nr.: 405-000096	pro Karton:	10 x 50 cm		
	pro Umkarton:	10 x 10 x 50 cm		

D PIXX® PV SPIKES - LÄNGE 200 mm

Artikel-Nr.: 405-000048	pro Karton:	10 x 50 cm		
	pro Umkarton:	10 x 10 x 50 cm		

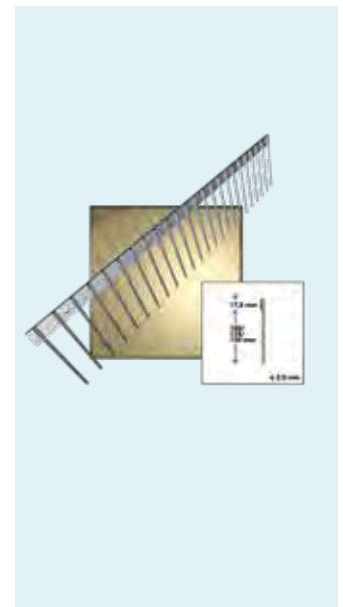

Solarspikes zum Schutz von Photovoltaikanlagen, um das Unterkriechen von Tauben unter die Panels zu verhindern. Durch das patentierte Steckprinzip passen sich die verstellbaren Solarspikes jeder Rundung optimal an. Die 1-reihigen Spitzen bestehen aus rostfreiem Edelstahl, Werkstoff-Nr. 1.4301 unbehandelt, und lassen sich einfach am seitlichen Rahmen der Solarmodule aufkleben. Bei eventueller Demontage entsteht keine Beschädigung der Paneele.

Die Spitzen haben einen Durchmesser von 2,0 mm und sind alle 25 mm auf einer Basislänge von 1000 mm angebracht. Die Bandbreite beträgt 18 mm und ist 0,8 mm stark.

E SOLARSPIKES VERSTELLBAR



Artikel-Nr.: 405-000091 (bis 160 mm)	pro Karton:	1 x 1 m		
	pro Umkarton:	35 x 1 m		
Artikel-Nr.: 405-000103 (bis 210 mm)	pro Karton:	1 x 1 m		
	pro Umkarton:	35 x 1 m		

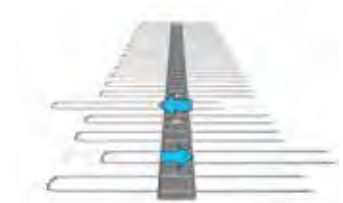



PIXX® PV-Spikes 130/160, verstellbar sind speziell für die seitlich umlaufende Montage an Photovoltaik- und Solarthermie-Panels konzipiert, um das Unterkriechen von Tauben unter die Panels zu verhindern. Tauben nutzen diesen Unterschlupf sehr häufig, um weitestgehend witterungsgeschützt einen Schlaf- oder Nistplatz einzurichten.

Mit den PIXX®-PV-Spikes wird der Zugang wirksam verwehrt!

Die senkrecht nach unten zeigenden Spikes mit einer Höhe von 165 mm und 195 mm Länge sind in einer Edelstahlleiste verstellbar geführt.

Die Spikes sind mit dem Bügel in Richtung Dachfläche zu montieren und decken eine Höhe von 15-130 mm und 15-160 mm ab.

Wir empfehlen, die Spikes an den PV- oder Solarthermie-Modulen anzukleben!

Das Element, komplett aus Edelstahl hergestellt, ist 100 cm lang.



A PIXX® PV SPIKES - VERSTELLBAR 130/160

Artikel-Nr.: 405-000115 bis 130 mm	pro Karton:	5 x 1 m		
Artikel-Nr.: 405-000114 bis 160 mm	pro Karton:	5 x 1 m		



PIXX® PV-Spikes 240, verstellbar sind speziell für die seitlich umlaufende Montage an Photovoltaik- und Solarthermie-Panels konzipiert, um das Unterkriechen von Tauben unter die Panels zu verhindern. Tauben nutzen diesen Unterschlupf sehr häufig, um weitestgehend witterungsgeschützt einen Schlaf- oder Nistplatz einzurichten.

Mit den PIXX®-PV-Spikes wird der Zugang wirksam verwehrt!

Die senkrecht nach oben zeigenden Spikes **sind an zwei parallel angeordneten Edelstahlleisten verstellbar geführt**, was im Gegensatz zu den PIXX®-PV-Spikes, verstellbar 130/160 einen noch stabileren Schutz gewährleistet!

Die Spikes sind mit dem Bügel in Richtung Dachfläche zu montieren und decken eine Höhe bis 240 mm ab.

Wir empfehlen, die Spikes an den PV- oder Solarthermie-Modulen anzukleben!

Das Element, komplett aus Edelstahl hergestellt, ist 100 cm lang.



B PIXX® PV SPIKES - VERSTELLBAR 240

Artikel-Nr.: 405-000107	pro Karton:	5 x 1 m		
-------------------------	-------------	---------	--	--

Avipoint™ Spikes bestehen aus eingegossenen rostfreien Edelstahlspitzen auf einer UV-beständigen Polycarbonatbasis. Sie sind stapelbar, wodurch einfaches Handling gewährleistet wird. Diese Spikes können sowohl geschraubt als auch geklebt werden, welches durch die spezielle Kleberinne auf der Unterseite noch vereinfacht wird. Zudem verringert die Rinne den Klebstoffverbrauch. Jeder Streifen ist in Einzelsegmente unterteilbar.

Jeder Streifen hat eine Länge von 333 mm. Die Spikes haben einen Durchmesser von 1,4 mm und sind in einem Abstand von 50 mm angebracht.

A AVIPOINT™ P14

- Einsatzbreite: 115 mm
- Basisbreite: 20 mm
- Spikehöhe: 115 mm

Artikel-Nr.: 405-00022	pro Karton:	1 x 5 m		
	pro Umkarton:	10 x 5 m		

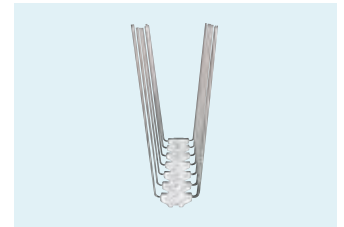

B AVIPOINT™ P20

- Einsatzbreite: 205 mm
- Basisbreite: 45 mm
- Spikehöhe: 129 mm

Artikel-Nr.: 405-00024	pro Karton:	1 x 5 m		
	pro Umkarton:	10 x 5 m		

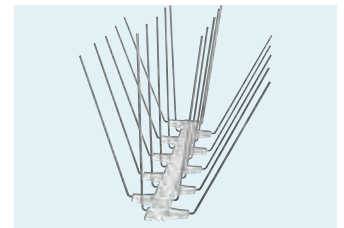

C AVIPOINT™ P32

- Einsatzbreite: 265 mm
- Basisbreite: 45 mm
- Spikehöhe: 139 mm

Artikel-Nr.: 405-00026	pro Karton:	1 x 5 m		
	pro Umkarton:	10 x 5 m		

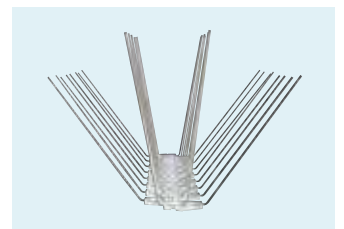

D AVIPOINT™ G20

- Einsatzbreite: 370 mm
- Basisbreite: 45 mm
- Spikehöhe: 166 mm

Artikel-Nr.: 405-00019	pro Karton:	1 x 5 m		
	pro Umkarton:	10 x 5 m		

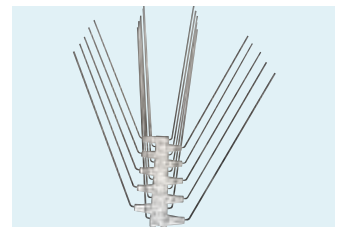

AviClips für Dachrinnen sitzen sicher auf der Basis von Avipoint™ P14, P20, P32 und G20 Vogelabwehrspitzen. Die Clips ermöglichen die Befestigung der Streifen an der Seite einer Vielzahl unterschiedlicher, auch internationaler, Dachrinentypen (mit und ohne Wulst), ohne die freie Strömung des abfließenden Wassers zu behindern. Pro Avipoint™ werden zwei AviClips benötigt.

E AVICLIP FÜR DACHRINNE

Artikel-Nr.: 405-00020	pro Karton:	10 Stk.		
------------------------	-------------	---------	--	--



F AVICLIP FÜR DACHRINNE MIT WULST

Artikel-Nr.: 405-00031	pro Karton:	10 Stk.		
------------------------	-------------	---------	--	--



G AVICLIP FÜR DACHFIRSTE UND SONNENKOLLEKTOREN

Artikel-Nr.: 405-00034	pro Karton:	10 Stk.		
------------------------	-------------	---------	--	--



HINWEISE FÜR DIE MONTAGE EINES NETZES

Vogelnetze werden an einem gespannten Draht befestigt, der rund um den Bereich befestigt wird, den das Netz abdecken soll.

SCHRITT 1:

An den Ecken des Netzes, alle 5 – 10 m entlang dem Draht und jedes Mal, wenn das Netz an eine Ecke kommt, wird ein kräftiger Haken am Mauerwerk befestigt. An diesen Haken hängt das ganze Gewicht!!! Der gespannte Draht wird an mehreren Stellen durch verschiedene Führungssäen bzw. -haken dicht an der Mauer, Rahmen oder ähnlichem festgehalten. Für die verschiedenen Untergründe und Netzgrößen gibt es eine Vielzahl von Haken und Befestigungsmöglichkeiten.

SCHRITT 2:

Befestigen Sie das eine Ende des Drahtes an der Eckverbindung, indem Sie mit Hilfe von Klemmhülsen eine Schlaufe bilden. Ziehen Sie den Draht durch alle Haken und Führungshülsen bis zum Ausgangshaken. Hängen Sie ein Spannschloss (entspannt!) in den Eckhaken. Das lose Drahtende wird mit einer Schlaufe am Ende des Spannschlusses befestigt. Anschließend wird das Spannschloss gespannt, bis der Draht stramm genug ist.

SCHRITT 3:

Befestigen Sie das Netz mit Hilfe von Ringklammern an dem Spanndraht. Idealerweise sollte durch jede einzelne Masche eine Ringklammer laufen. Nun muss das Netz so gespannt werden, dass nirgendwo Lücken entstehen, durch die die Vögel hindurch kommen. Dabei können Kabelbinder ganz hilfreich sein.

Bei der Vernetzung gegen Schwalben ist zu beachten, dass Sie das Netz vom Dachende mindestens 1,50 Meter lang spannen, damit die Schwalben keine Möglichkeit mehr haben, unter der Dachrinne ihr Nest zu bauen.



Polyethylen-Netze sind mit geknoteten Maschen und werden benutzt, um Lichtreklamen, Häuserfassaden, Dachflächen, Dachrinnen und andere Aufenthaltsorte gegen Tauben, Haussperlinge oder Stare zu schützen.

Die Netze sind UV- und witterungsbeständig und verfügen über eine hohe Zähigkeit und Reißdehnung. Neben einer Temperaturbeständigkeit von -85° C bis +80° C besitzt das Polyethylen-Netz eine hohe Beständigkeit gegen Angriffe von Säuren, Laugen und weiteren Chemikalien. Zudem ist es Wasser abweisend.

Passend für jeden Besiedlungsdruck von Vogelbefall, einschließlich der Bereiche, an denen Vögel über Nacht rasten oder nisten. Die quadratischen Maschen verlaufen vertikal und horizontal und garantieren so, dass das Polyethylen-Vogelschutznetz bei korrekter Befestigung so gut wie unsichtbar ist. Eine speziell unter Spannung erfolgte Hitzebehandlung verhindert das Lösen der Knoten.

Sonderzuschnitte auf Anfrage. Bitte beachten Sie eventuelle Mindermengenzuschläge. Sprechen Sie uns gerne an.

A POLYETHYLEN-VOGELSCHUTZNETZ - 50 MM MASCHENWEITE

Artikel-Nr.: 410-000095	Schwarz	5 m x 5 m		
Artikel-Nr.: 410-000118	Steingrau			
Artikel-Nr.: 410-000105	Schwarz	10 m x 5 m		
Artikel-Nr.: 410-000108	Steingrau			
Artikel-Nr.: 410-000070	Schwarz	10 m x 10 m		
Artikel-Nr.: 410-000112	Steingrau			
Artikel-Nr.: 410-000128	Schwarz	20 m x 10 m		
Artikel-Nr.: 410-000107	Steingrau			

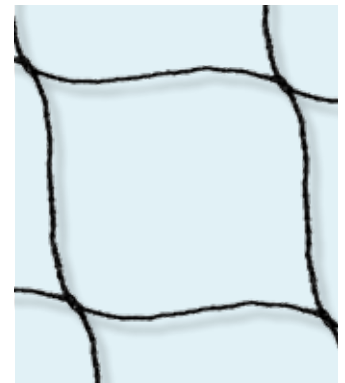

B POLYETHYLEN-VOGELSCHUTZNETZ - 28 MM MASCHENWEITE

Artikel-Nr.: 410-000171	Schwarz	5 m x 5 m		
Artikel-Nr.: 410-000174	Steingrau			
Artikel-Nr.: 410-000170	Schwarz	10 m x 5 m		
Artikel-Nr.: 410-000173	Steingrau			
Artikel-Nr.: 410-000175	Schwarz	10 m x 10 m		
Artikel-Nr.: 410-000176	Steingrau			
Artikel-Nr.: 410-000172	Schwarz	20 m x 10 m		
Artikel-Nr.: 410-000177	Steingrau			



C POLYETHYLEN-VOGELSCHUTZNETZ - 19 MM MASCHENWEITE

Artikel-Nr.: 410-000071	Schwarz	5 m x 5 m		
Artikel-Nr.: 410-000115	Steingrau			
Artikel-Nr.: 410-000079	Schwarz	10 m x 5 m		
Artikel-Nr.: 410-000156	Steingrau			
Artikel-Nr.: 410-000074	Schwarz	10 m x 10 m		
Artikel-Nr.: 410-000114	Steingrau			
Artikel-Nr.: 410-000102	Schwarz	20 m x 10 m		
Artikel-Nr.: 410-000178	Steingrau			

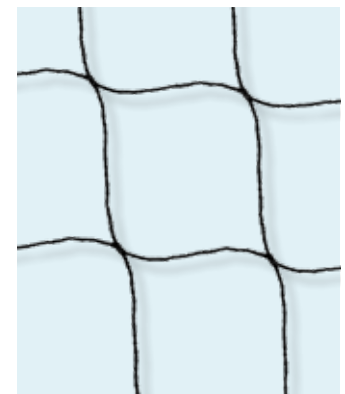

Polypropylen-Netze zum Schutz von Gebäuden, Denkmälern etc. gegen alle Arten von Vögeln, erfreuen sich immer größerer Beliebtheit. Vor allem für die sanfte Art der Vertreibung von Vögeln sind diese Netze sehr gut geeignet. Dank der Materialstärke von nur 1 mm sind sie so gut wie unsichtbar. Die Netze, aus Polypropylen gearbeitet, sind knotenlos. Nach 5 Jahren UV-Bestrahlung, bei durchschnittlicher Bestrahlungsstärke von 80 kly/Jahr (Zentral-Europa), besitzt das Polypropylen-Netz noch immer eine 50 %ige Reißfestigkeit im Verhältnis zur Ausgangsfestigkeit.

Obwohl Polypropylen dem Polyethylen chemisch relativ ähnlich ist, ist es deutlich fester und thermisch höher belastbar. Die maximale Dauereinsatztemperatur liegt bei etwa +100 °C. Unter 0 °C steigt jedoch die Schlagempfindlichkeit stärker an als bei Polyethylen. Außerdem hat Polypropylen eine Glasübergangstemperatur von 0°C und wird somit bei Kälte spröde. Es ist beständig gegen Alkohol, organische Lösungsmittel und Fette, hingegen ist es unbeständig gegenüber Benzin, Benzol und Kohlenwasserstoffe.

Sonderzuschritte auf Anfrage. Bitte beachten Sie eventuelle Mindermengenzuschläge. Sprechen Sie uns gerne an.



A POLYPROPYLEN-VOGELSCHUTZNETZ - 50 MM MASCHENWEITE

Artikel-Nr. : 410-000138	Schwarz	10 m x 10 m		
Artikel-Nr. : 410-000139	Steingrau			

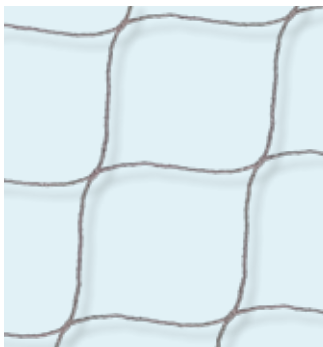

B POLYPROPYLEN-VOGELSCHUTZNETZ - 30 MM MASCHENWEITE

Artikel-Nr. : 410-000142	Schwarz	10 m x 10 m		
Artikel-Nr. : 410-000141	Steingrau			

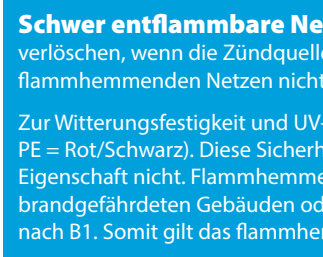

C POLYPROPYLEN-VOGELSCHUTZNETZ - 20 MM MASCHENWEITE

Artikel-Nr. : 410-000143	Schwarz	10 m x 10 m		
Artikel-Nr. : 410-000144	Steingrau			

Schwer entflammable Netze, die mit einer Flammhemmung ausgestattet sind, verfügen über die Eigenschaft, von selbst zu verlöschen, wenn die Zündquelle sich entfernt hat. Sie brennen nicht weiter wie die meisten Kunststoffe. Dadurch kann Feuer von flammhemmenden Netzen nicht übergreifen.

Zur Witterungsfestigkeit und UV-Beständigkeit kommt noch die Flammhemmung hinzu, die in die Grundfaser eingewebt ist (PP = Schwarz / PE = Rot/Schwarz). Diese Sicherheitsnetze sind für den Außeneinsatz konzipiert und verlieren auch nach jahrelangem Einsatz ihre besondere Eigenschaft nicht. Flammhemmende Netze kommen dann zum Einsatz, wenn viel Wert auf Feuersicherheit gelegt wird wie z.B. an und in brandgefährdeten Gebäuden oder auf Grundstücken und Gebieten, in denen häufig hohe Brandstufen gemeldet werden. Flammschutz nach B1. Somit gilt das flammhemmende Netz als selbstverlöschend.



D POLYETHYLEN-VOGELSCHUTZNETZ SCHWER ENTLAMMBAR (ROT/SCHWARZ)

Artikel-Nr. : 410-000133	50 mm Masche	10 m x 10 m		
Artikel-Nr. : 410-000157	19 mm Masche			



E POLYPROPYLEN-VOGELSCHUTZNETZ SCHWER ENTLAMMBAR (SCHWARZ)

! Nur für Innenräume geeignet !

Artikel-Nr. : 410-000140	50 mm Masche	10 m x 10 m		
Artikel-Nr. : 410-000162	30 mm Masche			
Artikel-Nr. : 410-000164	20 mm Masche			

Nylon-Vogelschutznetze transparent (Polyamid-Monofil-Netz) bestehen aus hochfesten geknoteten Maschen und sind universell einsetzbar. Das Netz hat eine quadratische Maschenstellung und ist dadurch sehr maßstabil und optisch ansprechend. Es ist UV-stabilisierend imprägniert.

A NYLON-VOGELSCHUTZNETZ TRANSPARENT

Artikel-Nr.: 410-000153	50 mm Masche - 0,6 mm Fadendicke	10 m x 10 m		
Artikel-Nr.: 410-000165	50 mm Masche - 0,6 mm Fadendicke	20 m x 10 m		
Artikel-Nr.: 410-000152	30 mm Masche - 0,4 mm Fadendicke	10 m x 10 m		
Artikel-Nr.: 410-000155	20 mm Masche - 0,4 mm Fadendicke	10 m x 10 m		



B NETZSCHERE

Ideale Schere zum genauen Zuschneiden von Vogelnetzen.

Artikel-Nr.: 415-000170	pro Stk:			
-------------------------	----------	--	--	--



PIXX® - Drahtgitter sind für den großflächigen Einsatz bestimmt. Das Abspannen von Fenstern, Ornamenten oder ganzen Fassaden kann mit diesem hochwertigen Material fachmännisch durchgeführt werden. Die Vielfalt an PIXX®- Drahtgittern ermöglicht eine differenzierte Abstimmung auf die zu schützende Fläche und den gewünschten Einsatzzweck. Durch die bedarfsweise engen Maschen ist auch ein Schutz vor kleineren Vögeln möglich und das sowohl im Innen- als auch im Außenbereich.

Da PIXX® aus rostfreiem Edelstahldraht, Werkstoff-Nr. 1.4301, hergestellt ist, ist ein Verrotten fast ausgeschlossen. Somit ist eine lange Haltbarkeit garantiert, und Sie erhalten ein optisch schönes, sauberes Bild.

PIXX®- Drahtgitter werden mit Hilfe einer Randleine (z.B. Spanndraht 1,5/2,0 mm) eingefasst, mit Spannschlössern und Ringklammern oder alternativ mit Gripple® Plus Small miteinander verbunden und verspannt.

C DRAHTSTÄRKE – 1,0 MM

Artikel-Nr.: 410-000150	10 mm Masche	25 m x 1 m		
Artikel-Nr.: 410-000149	16 mm Masche			
Artikel-Nr.: 410-000148	20 mm Masche			
Artikel-Nr.: 410-000166	30 mm Masche			
Artikel-Nr.: 410-000160	30 mm Masche	25 m x 1,5 m		
Artikel-Nr.: 410-000167	50 mm Masche			

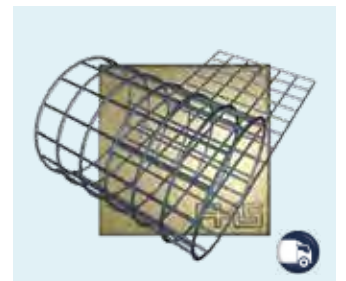

D DRAHTSTÄRKE – 0,7 MM

Artikel-Nr.: 410-000163	30 mm Masche	25 m x 1 m		
Artikel-Nr.: 410-000158	30 mm Masche	25 m x 1,5 m		
Artikel-Nr.: 410-000161	30 mm Masche	25 m x 2 m		

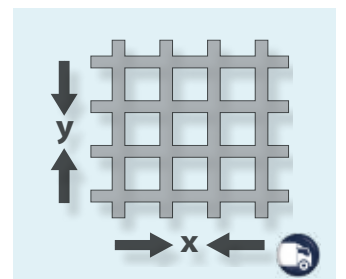

Dohलगitter verhindern, dass Dohlen ihre Nester in Schornsteine bauen. Diese Plätze sind bei diesen Vögeln, die zu den Höhlenbrütern gehören, sehr beliebt, da der weitgehend windgeschützte enge Schlot ideale Voraussetzungen bietet, um dort das Nest zu bauen. Hierbei lassen die Dohlen das Nistmaterial einfach in den Schornstein fallen, bis das weitere Nest darauf gebaut werden kann. Der Schornstein wird somit regelrecht versiegelt.

Die aufschraubbaren Dohलगitter werden einfach am Rand des Kamins mit den mitgelieferten Schrauben montiert. Die abnehmbaren Dohलगitter werden mit dem Sicherheitsklappverschluss am Rand des Kamins mit den mitgelieferten Schrauben montiert und ermöglichen das Aufklappen und Demontages Dohलगitters ohne Werkzeug.

Die Maschenweite beträgt 18 mm, die Stegbreite ist ca. 2-3 mm. Das Dohलगitter besteht aus Edelstahl, 1.4301, unbehandelt.

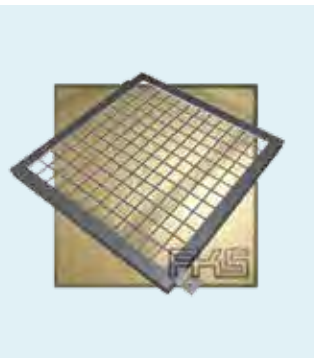

A DOHLENGITTER - AUFSCHRAUBBAR

Inklusive 2 Schrauben M8 x 65 mm + Dübel

	für Öffnungsfläche:	Abmessung:	
Artikel-Nr. : 490-000052	200 x 200 mm	ca. 250 x 250 mm	
Artikel-Nr. : 490-000044	250 x 250 mm	ca. 285 x 285 mm	
Artikel-Nr. : 490-000047	300 x 300 mm	ca. 350 x 350 mm	
Artikel-Nr. : 490-000051	350 x 350 mm	ca. 385 x 385 mm	
Artikel-Nr. : 490-000048	400 x 400 mm	ca. 450 x 450 mm	

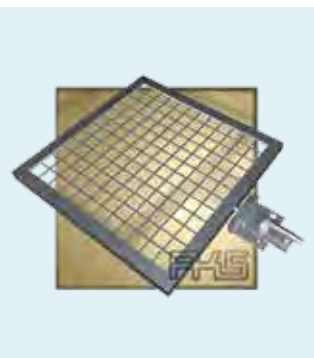

B DOHLENGITTER - ABNEHMBAR (MIT SICHERHEITSKLAPPVERSCHLUSS)

Inklusive 2 Schrauben M8 x 65 mm + Dübel

	für Öffnungsfläche:	Abmessung:	
Artikel-Nr. : 490-000046	200 x 200 mm	ca. 250 x 250 mm	
Artikel-Nr. : 490-000050	250 x 250 mm	ca. 285 x 285 mm	
Artikel-Nr. : 490-000049	300 x 300 mm	ca. 350 x 350 mm	
Artikel-Nr. : 490-000045	350 x 350 mm	ca. 385 x 385 mm	
Artikel-Nr. : 490-000043	400 x 400 mm	ca. 450 x 450 mm	



C REIßVERSCHLUSS SCHWARZ

Artikel-Nr. : 415-000174	NET 144	1 x 1 m	
Artikel-Nr. : 415-000175	NET 145	1 x 2 m	

D REIßVERSCHLUSS STEINGRAU

Artikel-Nr. : 415-000178	NET 152	1 x 1 m	
Artikel-Nr. : 415-000179	NET 153	1 x 2 m	



E REIßVERSCHLUSS U-FORM

Artikel-Nr. : 415-000302	Schwarz	1,80 m x 0,60 m	
--------------------------	---------	-----------------	--

Gripple® ist ein Drahtspanner, der sich hervorragend für verschiedenste Befestigungsmöglichkeiten eignet. Er besitzt zwei schmale Kanäle, durch die Drahtseilenden gezogen werden. Zwei übereinanderliegende Sinterkeramik-Rollen im Inneren ermöglichen es, die Drahtseile so zu fixieren, dass sie nur in eine Richtung (ähnlich einem Kabelbinder) gezogen werden können. Mit einem Gripple® Schlüssel (Gripple® Plus) oder durch Drücken der Entriegler (Gripple® XP1 / XP2) können die Rollen gelöst werden, so dass die Drähte wieder in beide Richtungen gezogen werden können. Der Einsatz von Gripple® führt zu einer enormen Zeitersparnis.

A GRIPPLE® PLUS SMALL

- Verbinden und Spannen in einem
- 4mal schneller als herkömmliche Verfahren
- das einfache System schont die Stärke des Drahts
- langes Halten der Spannung
- leichtes Nachspannen
- die Gripple® Spannzange ermöglicht Drähte bis 400 kg zu spannen, dank der 6:1 Umsetzung des Spannmechanismus
- Die Zange ist für Drähte und Stahlseile mit bis zu 6 mm Durchmesser einsetzbar
- Der eingebaute Spannungsmesser reguliert die an den Draht angelegte Kraft für reproduzierbare Ergebnisse und somit zur Optimierung der Lebensdauer des Drahts
- optimale Korrosionsfestigkeit
- nachjustierbar
- einfache Montage mit der Gripple® Zange mit Spannungsmesser
- für Drahtdurchmesser von 1,40 - 2,20 mm
- Belastung bis 300 kg

Artikel-Nr.: 415-000393	20 x Gripple® Plus Small		
Artikel-Nr.: 415-000392	1 x Gripple® Spannzange		
Artikel-Nr.: 415-000391	1 x Gripple® Schlüssel		

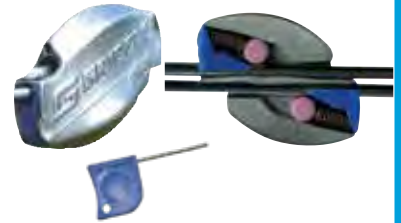

Spanndraht für Netzsysteme bestehen aus 7 x 7 Drähten, die zu einem Seil gedreht sind. Es gibt Seile mit 1,5 mm und 2 mm Durchmesser. Durch seine hohe Belastbarkeit und Flexibilität ist der Spanndraht die ideale Befestigungsmöglichkeit für Vogelnetze.

B GALVANISIERT - Ø 1,5 MM

Artikel-Nr.: 415-000292	1 x 100 m		
Artikel-Nr.: 415-000293	1 x 200 m		
Artikel-Nr.: 415-000325	1 x 500 m		



C GALVANISIERT - Ø 2 MM

Artikel-Nr.: 415-000308	1 x 100 m		
Artikel-Nr.: 415-000126	1 x 200 m		
Artikel-Nr.: 415-000309	1 x 500 m		

D EDELSTAHL - Ø 1,5 MM

Artikel-Nr.: 415-000318	1 x 100 m		
Artikel-Nr.: 415-000319	1 x 200 m		
Artikel-Nr.: 415-000320	1 x 500 m		

E EDELSTAHL - Ø 2 MM

Artikel-Nr.: 415-000321	1 x 100 m		
Artikel-Nr.: 415-000127	1 x 200 m		
Artikel-Nr.: 415-000307	1 x 500 m		

F DRAHTSCHNEIDER

Artikel-Nr.: 415-000259	1 Stk.		
-------------------------	--------	--	--

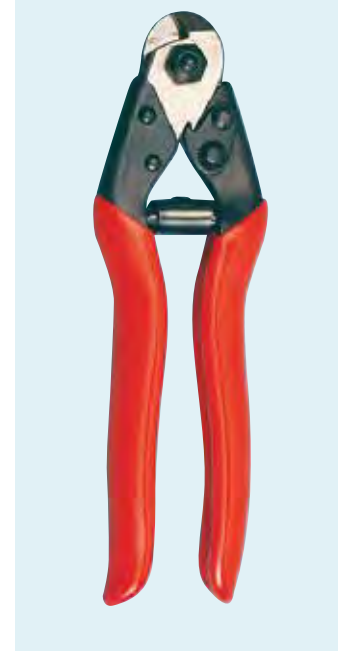

Netzverbinder für Netze von der Maschenweite 19 mm - 50 mm in Edelstahl. Netze können hiermit verbunden werden um zu verlängern oder um Not- oder Wartungseinstiege in die Netze zu setzen.



A NETZVERBINDER

Artikel-Nr. : 415-000183	19 mm	100 Stk.		
Artikel-Nr. : 415-000184	50 mm	100 Stk.		

Spanndrahtschlösser sind mit Haken und Ösen versehen. Sie werden in Edelstahl oder galvanisiert geliefert. Bei der Montage ist darauf zu achten, dass das Spannschloss erst entspannt werden muss.



B SPANNDRAHTSCHLOSS M5

Artikel-Nr. : 415-000334	Galvanisiert	10 Stk.		
Artikel-Nr. : 415-000335	Edelstahl	10 Stk.		

C SPANNDRAHTSCHLOSS M6

Artikel-Nr. : 415-000247	Galvanisiert	10 Stk.		
Artikel-Nr. : 415-000248	Edelstahl	10 Stk.		

Spanndrahthülsen sind hochwertige, nahtlose Hülsen, die für die Befestigung der Drahtenden des Spanndrahtes vorgesehen sind. Lieferbar in Kupfer und Aluminium.



D SPANNDRAHTHÜLSEN ALUMINIUM

Artikel-Nr. : 415-000253	Ø 1,5 mm	100 Stk.		
Artikel-Nr. : 415-000133	Ø 2,5 mm	100 Stk.		

E SPANNDRAHTHÜLSEN KUPFER

Artikel-Nr. : 415-000141	Ø 1,5 mm	100 Stk.		
Artikel-Nr. : 415-000118	Ø 2,5 mm	100 Stk.		

F DCHR ZANGE

Artikel-Nr. : 415-000134	1 Stk.			
--------------------------	--------	--	--	--

Drahtseilklemmen zur Schlaufenbildung bei der Spanndrahtbefestigung aus Edelstahl oder galvanisiert. Mit dem Spezialwerkzeug kann man einfach die Mutter auf- und zuschrauben.

A DRAHTSEILKLEMMEN

Artikel-Nr. : 415-000258	Galvanisiert – 3 mm	10 Stk.		
Artikel-Nr. : 415-000132	Edelstahl – 2 mm	10 Stk.		
Artikel-Nr. : 415-000137	Spezialmutterdreher	1 Stk.		



Ringklammern werden zur Montage der Netze am Spanndraht verwendet. Bitte beachten Sie, dass Sie für den Ringhefter P7 und die Handzange 9/16 jeweils unterschiedliche Ringklammern benötigen.

B RINGKLAMMERN

Artikel-Nr.: 415-000243 (P7)	Aluminium	2.500 Stk.		
Artikel-Nr.: 415-000242 (P7)	Galvanisiert	2.500 Stk.		
Artikel-Nr.: 415-000241 (P7)	Edelstahl	2.500 Stk.		
Artikel-Nr.: 415-000244 (9/16)	Galvanisiert	2.500 Stk.		
Artikel-Nr.: 415-000245 (9/16)	Aluminium-Zink	2.500 Stk.		

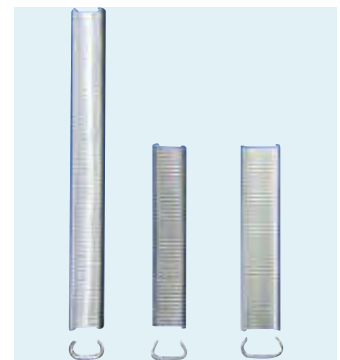

Ringhefter ist eine Handzange zur Befestigung der Netze mit Ringklammern am Spanndraht des Vogelnetzsystems. Der P7 Ringhefter eignet sich besonders für den Einsatz in engen Bereichen.

C P7 RINGHEFTER

Artikel-Nr.: 415-000239	1 Stk.		
-------------------------	--------	--	--



D RINGER DOZ 9/16

Artikel-Nr.: 415-000240	Handzange	1 Stk.	
-------------------------	-----------	--------	--



Ösenbolzen zur Spanndrahtbefestigung für die Vogelnetzsysteme in Stein- und Betonwänden. Ösenbolzen sollten maximal alle 10 Meter gesetzt werden oder immer dann, wenn man an einer Ecke arbeitet.



A GALVANISIERT

Artikel-Nr. : 415-000166	Miniösenbolzen M6 / Bohrung 8 mm	10 Stk.		
Artikel-Nr. : 415-000123	Ösenbolzen M6 / Bohrung 10 mm	10 Stk.		
Artikel-Nr. : 415-000135	Ösenbolzen M8 / Bohrung 14 mm	10 Stk.		

B EDELSTAHL

Artikel-Nr. : 415-000163	Miniösenbolzen M6 / Bohrung 8 mm	10 Stk.		
Artikel-Nr. : 415-000206	Ösenbolzen M6 / Bohrung 10 mm	10 Stk.		

Ringschrauben mit Holzgewinde werden überall dort benutzt, wo man direkt in Holz schrauben kann. Möglich ist auch die Montage mittels 6 mm Dübel direkt ins Mauerwerk.



C EDELSTAHL

Artikel-Nr. : 415-000317	20 mm Gesamtlänge	Ø 10 mm	100 Stk.	
Artikel-Nr. : 415-000322	30 mm Gesamtlänge	Ø 8,7 mm	100 Stk.	

D GALVANISIERT

Artikel-Nr. : 415-000310	20 mm Gesamtlänge	Ø 10 mm	100 Stk.	
Artikel-Nr. : 415-000311	30 mm Gesamtlänge	Ø 14 mm	100 Stk.	

Kunststoffdübel dienen zum Arbeiten mit dem Schraubpin oder den Ringschrauben mit Holzgewinde.

A KUNSTSTOFFDÜBEL

Artikel-Nr.: 415-000316	6 mm Bohrung / 30 mm Länge	100 Stk.		
-------------------------	----------------------------	----------	--	--



Führungselemente für Spanndrähte zur Verwendung beim Vogelnetzsystem.

B LOCHSPIKE - AUSLAUFMODELL

Artikel-Nr.: 415-000146	Galvanisiert / für 4,8 mm Bohrung	100 Stk.		
-------------------------	-----------------------------------	----------	--	--



C SCHRAUBPIN – LÄNGE 35 MM

Artikel-Nr.: 415-000158	Edelstahl / für 6 mm Bohrung	100 Stk.		
-------------------------	------------------------------	----------	--	--



D RINGSCHRAUBEN MIT METRISCHEM GEWINDE

Artikel-Nr.: 415-000313	Galvanisiert / M4 – 11 mm	100 Stk.		
Artikel-Nr.: 415-000314	Edelstahl / M4 – 11 mm	100 Stk.		



E SEILFÜHRUNG

Artikel-Nr.: 415-000150	Edelstahl / für 6 mm Bohrung	100 Stk.		
-------------------------	------------------------------	----------	--	--



F STAHLWINKELTRÄGER

Artikel-Nr.: 415-000140	Galvanisiert	100 Stk.		
Artikel-Nr.: 415-000144	Edelstahl	100 Stk.		



G BLINDNIETMUTTERN MIT FLACHRUNDKOPF

Artikel-Nr.: 415-000282	Alu Ø 4 mm / M4	100 Stk.		
Artikel-Nr.: 415-000285	Stahl (verzinkt) Ø 4 mm / M4	100 Stk.		



H HANDNIETMUTTERNZANGE GB M10

Einfache Hubeinstellung für sicheres und vollständiges Setzen von Blindnietmutter. Die Gewindedornsicherung ermöglicht ein schnelles Wechseln der Gewindedorne ohne Werkzeug. Mit handgerechtem Stulpgriff.

Artikel-Nr.: 415-000262	1 Stk.			
-------------------------	--------	--	--	--



Trägerklemmen für den Einsatz auf Stahlbauten, an Trägern und Unterseiten von Brücken. Trägerklemmen sind in einer Vielzahl von Größen erhältlich. Alle Trägerklemmen sind zum Aufhängern konzipiert, sofern nicht anders angegeben. Beide Arten von Trägerklemmen sind qualitativ sehr hochwertig, extrem stark, besitzen eine hohe Zugfestigkeit und ausgezeichnete Haltbarkeit.



A GALVANISIERT

Artikel-Nr. : 415-000256	2 – 4 mm	100 Stk.		
Artikel-Nr. : 415-000306	4 – 8 mm	100 Stk.		
Artikel-Nr. : 415-000305	8 – 14 mm	100 Stk.		
Artikel-Nr. : 415-000257	14 – 20 mm	100 Stk.		



B EDELSTAHL

Artikel-Nr. : 415-000298	2 – 5 mm	100 Stk.		
Artikel-Nr. : 415-000299	5 – 9 mm	100 Stk.		
Artikel-Nr. : 415-000300	9 – 15 mm	100 Stk.		
Artikel-Nr. : 415-000296	15 – 21 mm	100 Stk.		



C EDELSTAHL

PIXX®- Trägerklemme aus Edelstahl für T-Träger in paralleler Seilführung, von 10-35 mm

Artikel-Nr. : 415-000399	10 - 35 mm	1 Stk.		
--------------------------	------------	--------	--	--

Träger- oder Brückenklemmen aus verzinktem Stahl zur Befestigung von Spanndrähten an großen Trägern, wie sie zum Beispiel an Brücken vorkommen. Die Brückenklemmen werden mit dem Schraubbolzen fixiert, somit ist kein Bohren erforderlich. Die Brückenklemmen sind galvanisiert.



C BRÜCKENKLEMMEN

Artikel-Nr. : 415-000201	bis 20 mm einsetzbar (NET925)	10 Stk.		
Artikel-Nr. : 415-000200	19 – 50 mm einsetzbar (NET924)	1 Stk.		

Bird Scape für Vogelschutznetze, ist ein einzigartiger Einwegtrichter, der als Fluchtweg für ungewollt gefangene Vögel dient. Schnell und einfach zu installieren für jede Maschenweite. Der Einwegtrichter lässt Vögel entkommen und verhindert, dass sie zurückkehren. Schneller und einfacher Einbau. Verhindert negative Publicity für die Vogelbekämpfung.

A BIRD SCAPE



Artikel-Nr. : 415-000402	5 Stk.	
--------------------------	--------	--

Netzmagnete sind Zwischenbefestigungen für metallische Untergründe. Sie sind extrem schnell zu fixieren und können auf den unten aufgeführten Oberflächen mit oder ohne Spannungsdraht verwendet werden. Der Draht kann entweder in der Aussparung an der Unterseite des Magneten oder durch ein Loch geführt werden.

B NETZMAGNETE

Netzmagnete können verwendet werden auf:

- Metalloberflächen wie Silos
- Metallprofilverkleidungen
- T-Trägern, Trägern und Stützen

Magnet 25:
 Ø 25 mm / H: 30 mm
 Haftkraft: 18 kg
 Schiebekraft: 3,6 kg

Magnet 32:
 Ø 32 mm / H: 45 mm
 Haftkraft: 30 kg
 Schiebekraft: 6 kg



Artikel-Nr. : 415-000404 (Magnet 25)	1 Stk.	
Artikel-Nr. : 415-000403 (Magnet 32)	1 Stk.	

C FLEXINET

Das einfach zu handhabende FlexiNet wurde entwickelt, um hervorstehende Gebäudeteile wie Statuen, Simsverzierungen oder herunterhängende Teile wie Lampen, aber auch Rundfenster einfach mit Netzen zu verkleiden. Die flexiblen schwarzen Fiberglasstangen dienen in Verbindung mit Ringklammern als Rahmen für das Netz und können mit Hilfe der T-Verbinder in eine Vielzahl von Formen gebracht werden. Die Stangen werden mit einem Drahtschneider in die gewünschte Länge gebracht. Die T-Verbinder pressen mit Hilfe der Mutter die Stangen in die Verbinder. Zum Zuziehen der Muttern wird ein 11 mm Schlüssel verwendet. Zur Befestigung am Mauerwerk gibt es die Möglichkeit, die 3 mm Stangen mit Hilfe von Schraubpin, Lochspikes oder anderen Alternativen zu befestigen. Die Stangenenden können auch direkt mit Nylandübeln oder Dübeln für 6 mm Löcher im Mauerwerk befestigt werden.



C FLEXINET

Artikel-Nr.: 415-000226	FlexiNet Stangen	2 x 5 m	
Artikel-Nr.: 415-000227	FlexiNet T-Verbinder	10 Stk.	
Artikel-Nr.: 415-000158	Schraubpin Edelstahl	100 Stk.	
Artikel-Nr.: 415-000146	Lochspike	100 Stk.	

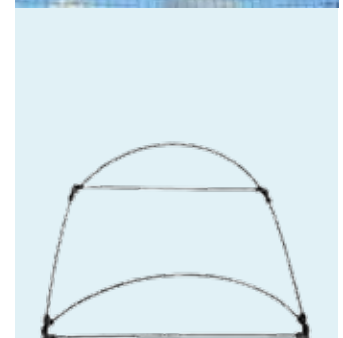

EIN PAAR TIPPS UND HINWEISE

1. Verwenden Sie zur Mauerkante hin die 110 mm Stifte, für die hintere Reihe die 150 mm Stifte. Der Abstand zwischen nebeneinander laufenden Drähten sollte nicht größer als 75 mm sein. So verhindern Sie, dass die Tauben in den Zwischenraum gelangen. Die Bohrtiefe beträgt 28 mm. Biegen Sie den vorderen Stift vorsichtig so weit nach vorn, dass sich der Draht direkt über der Kante befindet. Sie erschweren den Tauben damit den Anflug.

Aber Achtung – der Abstand des Drahtes von der Oberfläche darf nicht so niedrig werden, dass die Tauben darüber klettern können!

Bedenken Sie auch den Abstand von 75 mm zwischen den Drähten.

2. Die Nylon-Spreizdübel sind so gefertigt, dass das Eindringen von Wasser in das Bohrloch verringert wird. Wenn Sie jedoch zusätzlich etwas Fugendichtmittel in das Bohrloch geben, können Sie der Gefahr vorbeugen.

3. Die Zugfedern geben dem Draht eine leichte Spannung. Überdehnen Sie die Federn nicht.

4. Befestigen Sie die Zugfedern bei mehreren Drahtreihen nicht alle auf derselben Seite, sondern abwechselnd. Damit hindern Sie die Tauben daran, unter Nutzung der Federn auf dem System zu landen.

5. Endet die eine Seite des Drahtes an einer senkrecht verlaufenden Mauer, verwenden Sie statt eines Drahtstiftes einen Splint, der mit Spreizdübel in der Mauer befestigt wird.

Überall, wo nicht gebohrt werden kann (Metalluntergrund, Denkmalschutz), können klebbare Trägerelemente verwendet werden. Sie sind etwas kürzer, - 95 mm und 125 mm -, da sie nicht in einem Bohrloch verankert werden. Als Kleber empfehlen wir FIXALL. Für einen besseren Halt rauhen Sie die Unterseite des Nylonfußes an und lösen Sie eventuelle Fettrückstände mit einem Primer. Beachten Sie, dass es je nach Temperatur einige Zeit dauert, bis der Kleber ausgetrocknet ist. Bei Temperaturen oberhalb von 5°C sollten Sie FIXALL über Nacht trocknen lassen, unter 5°C kann es einige Tage dauern. ACHTUNG! Sie können den Draht nicht spannen, bevor der Kleber nicht vollständig ausgehärtet ist.

KLEBEN SIE DIE TRÄGERELEMENTE NICHT AUF . . .

- schmutzige oder fettige Oberflächen oder Oberflächen, die mit einem Ölstrich versehen sind.
- dick angestrichene oder glasierte Oberflächen, Kupfer oder Schiefer - der Kleber wird nur an der Oberfläche haften.
- bröckelndes oder schlechtes Mauerwerk oder Ziegel.
- weichen Stein - Druckstellen könnten die Oberfläche des Steins beschädigen.
- stark oxidierte Metalloberflächen.
- nasse oder vereiste Oberflächen, Asphalt oder Mineralien.

Trägerelemente für mehrere Reihen Draht, entweder vertikal, um ein Durchschlüpfen der Tauben zu verhindern, oder horizontal. Sie sind 130 mm, 150 mm oder 180 mm lang und jeweils 4 mm stark. Für größere Abstände von der Wand gibt es 6 mm starke Stäbe in 300, 450 und 600 mm Länge. Sie werden in Bohrlöcher geklebt, die kürzeren gedübelt.

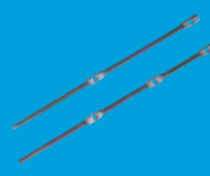
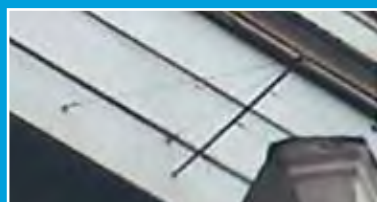
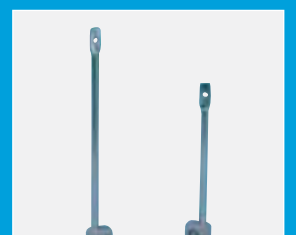
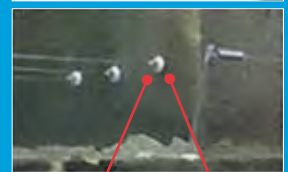
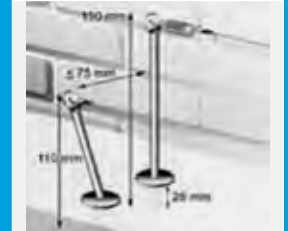

PIXX® TRÄGERELEMENTE

Die Trägerelementbasis ist aus unterschiedlichen Materialien gefertigt. Wahlweise aus Kunststoff, Aluminium oder Edelstahl. Die Pins sind aus Edelstahl, Werkstoff-Nr. 1.4301, hergestellt. Die Trägerelemente sind in verschiedenen Ausführungen erhältlich (2-fach bis 9-fach / Edelstahlbasis 1-fach bis 11-fach). Alle angegebenen Trägerelemente verfügen über einen Unterflugschutz.

Durch Edelstahlseile (Nirosta-Litze), die mit Hilfe von Federn und Klemmhülsen an den Trägerelementen gespannt werden, wird das Absitzen der Tauben wirksam verhindert.

Der Abstand von Trägerelement zu Trägerelement sollte maximal 1,0 – 1,5 m betragen, die Seillänge pro Feder maximal 2-3 m, da sonst das Seil mit der Zeit stark durchhängt.

A PIXX® TRÄGERELEMENTE MIT KUNSTSTOFFBASIS

Artikel-Nr.: 420-000189	1-fach	1 Loch	3 cm Basisbreite	1 Stk.	
Artikel-Nr.: 420-000091	2-fach	1 Loch	4,5 cm Basisbreite	1 Stk.	
Artikel-Nr.: 420-000092	3-fach	2 Loch	11,5 cm Basisbreite	1 Stk.	
Artikel-Nr.: 420-000095	4-fach	2 Loch	17,5 cm Basisbreite	1 Stk.	
Artikel-Nr.: 420-000099	5-fach	3 Loch	23,5 cm Basisbreite	1 Stk.	
Artikel-Nr.: 420-000096	6-fach	3 Loch	29,5 cm Basisbreite	1 Stk.	
Artikel-Nr.: 420-000097	7-fach	4 Loch	35,5 cm Basisbreite	1 Stk.	
Artikel-Nr.: 420-000101	8-fach	4 Loch	41,5 cm Basisbreite	1 Stk.	
Artikel-Nr.: 420-000100	9-fach	4 Loch	47,5 cm Basisbreite	1 Stk.	



B PIXX® TRÄGERELEMENTE MIT ALUBASIS

Artikel-Nr.: 420-000180	1-fach	1 Loch	3 cm Basisbreite	1 Stk.	
Artikel-Nr.: 420-000087	2-fach	1 Loch	7,6 cm Basisbreite	1 Stk.	
Artikel-Nr.: 420-000093	3-fach	2 Loch	13,6 cm Basisbreite	1 Stk.	
Artikel-Nr.: 420-000088	4-fach	2 Loch	19,6 cm Basisbreite	1 Stk.	
Artikel-Nr.: 420-000089	5-fach	2 Loch	25,6 cm Basisbreite	1 Stk.	
Artikel-Nr.: 420-000094	6-fach	3 Loch	31,6 cm Basisbreite	1 Stk.	
Artikel-Nr.: 420-000106	7-fach	3 Loch	37,6 cm Basisbreite	1 Stk.	
Artikel-Nr.: 420-000107	8-fach	4 Loch	43,6 cm Basisbreite	1 Stk.	
Artikel-Nr.: 420-000098	9-fach	4 Loch	49,6 cm Basisbreite	1 Stk.	

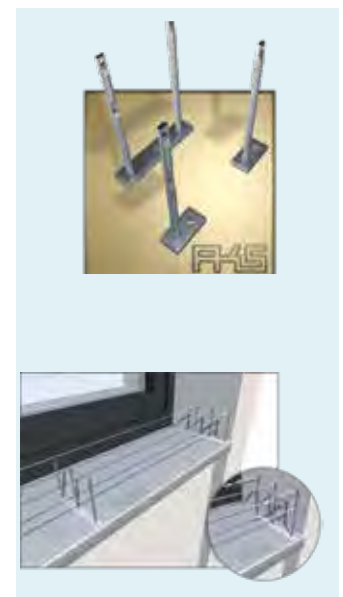



A PIXX® TRÄGERELEMENTE MIT EDELSTAHLBASIS

Zum Schrauben und Nieten

Artikel-Nr.: 420-000135	1-fach	2 Loch	3,6 cm Basisbreite	1 Stk.	
Artikel-Nr.: 420-000136	2-fach	3 Loch	6 cm Basisbreite	1 Stk.	
Artikel-Nr.: 420-000137	3-fach	5 Loch	11 cm Basisbreite	1 Stk.	
Artikel-Nr.: 420-000118	4-fach	7 Loch	16 cm Basisbreite	1 Stk.	
Artikel-Nr.: 420-000119	5-fach	9 Loch	21 cm Basisbreite	1 Stk.	
Artikel-Nr.: 420-000120	6-fach	10 Loch	26 cm Basisbreite	1 Stk.	
Artikel-Nr.: 420-000125	7-fach	12 Loch	31 cm Basisbreite	1 Stk.	
Artikel-Nr.: 420-000134	8-fach	14 Loch	36 cm Basisbreite	1 Stk.	
Artikel-Nr.: 420-000127	9-fach	15 Loch	41 cm Basisbreite	1 Stk.	
Artikel-Nr.: 420-000128	10-fach	16 Loch	46 cm Basisbreite	1 Stk.	
Artikel-Nr.: 420-000129	11-fach	18 Loch	51 cm Basisbreite	1 Stk.	



B PIXX® TRÄGERELEMENT FÜR FENSTERLAIBUNGEN

Das Trägerelement ist komplett aus Edelstahl, Werkstoff-Nr. 1.4404 unbehandelt, hergestellt. Die Trägerelemente sind in 4 verschiedenen Ausführungen erhältlich.

Durch Edelstahlseile, die mit Hilfe von Federn und Klemmhülsen an den Trägerelementen gespannt werden, wird das Absitzen der Tauben wirksam verhindert. Durch einen optional eingeschraubten PIXX®-Einzelnpin kann auch der auskragende Bereich des Gesimses geschützt werden.

	Breite:	für Tiefe:	gespannte Seile:	Löcher für Schrauben Ø 5 mm	
Artikel-Nr.: 420-000182	55 mm	60 - 120 mm	2	3	1 Stk.
Artikel-Nr.: 420-000181	115 mm	120 - 180 mm	3	4	1 Stk.
Artikel-Nr.: 420-000177	175 mm	180 - 240 mm	4	6	1 Stk.
Artikel-Nr.: 420-000185	235 mm	240 - 300 mm	5	8	1 Stk.
Artikel-Nr.: 420-000142	Einerpin mit 10 m, M4 Gewinde / Länge = 98 mm				10 Stk.

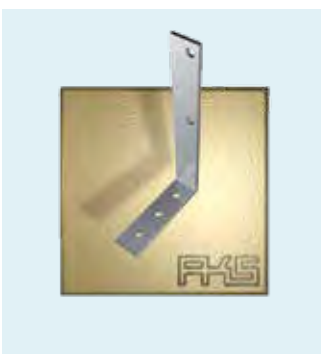

C PIXX® TRÄGERELEMENT FÜR DACHRINNE UND SCHNEEFANGGITTER

Das Trägerelement ist komplett aus Edelstahl, Werkstoff-Nr. 1.4301, hergestellt und wird an Dachrinnen und Schneefanggittern montiert. Durch 3 vorgestanzte Löcher Ø 5 mm kann das Trägerelement problemlos geschraubt bzw. angenietet werden.

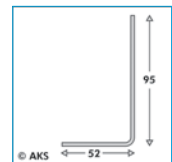

Artikel-Nr.: 420-000153	1 Stk.	
-------------------------	--------	--

A BALKEN- UND DACHRINNENCLIPS

Die Dachrinnenclips dienen dazu, den Edelstahldraht an vertikale Flanschen oder Dachrinnen zu befestigen. Die Balkenclips sind geeignet für die horizontale Flansche, Träger und Balken. Die Kunststoffplatten verhindern Schäden an der Oberfläche.

Artikel-Nr. : 420-000061	Dachrinnenclip	1 Loch	95 x 4 mm	10 Stk.	
Artikel-Nr. : 420-000065	Balkenclip		95 x 4 mm	10 Stk.	



B PIXX® TRÄGERELEMENT FÜR DACHRINNE (RUNDE FORM)

Das Trägerelement ist aus Kunststoff, die Pins aus Edelstahl, Werkstoff-Nr. 1.4301, hergestellt und wird an Dachrinnen (runde Form) montiert. Zu unterscheiden ist zwischen 1- und 2-reihigen Trägerelementen. Die Trägerelemente müssen an der ersten und letzten sowie an jeder dritten Montagestelle mit 2 Blindnieten gegen seitliches Abkippen beim Spannen der Federn gesichert werden.

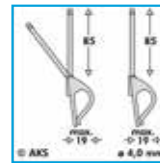

Artikel-Nr. : 420-000085	1-fach	1 Loch	1 Stk.	
Artikel-Nr. : 420-000086	2-fach	1 Loch	1 Stk.	



C PIXX® TRÄGERELEMENT FÜR BLITZABLEITER

Das Trägerelement ist komplett aus Edelstahl, Werkstoff-Nr. 1.4301 unbehandelt, hergestellt und wird an Blitzableitern montiert.



Artikel-Nr. : 420-000190	1 Stk.		
--------------------------	--------	--	--



D PIXX® TRÄGERELEMENT 1-FACH FÜR GESIMS, BALKEN, T-TRÄGER UND DACHRINNEN

Das PIXX®-Trägerelement 1-fach für Gesimse, Balken, T-Träger und Dachrinnen, mit Unterflugschutz ist aus Edelstahl, Werkstoff-Nr. 1.4301 hergestellt.

Die Besonderheit bei diesem Trägerelement ist der variable Einsatz der U-Trägerform, bei dem der Edelstahlpin wahlweise in 3 vorgegebene Bohrungen eingeschraubt werden kann.

So ist z.B. beim Einsatz von Balken oder T- oder IPE-Trägern der Einsatz des Pins an der vorderen Bohrung sinnvoll.

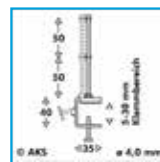

Artikel-Nr. : 420-000131	1 Stk.		
--------------------------	--------	--	--



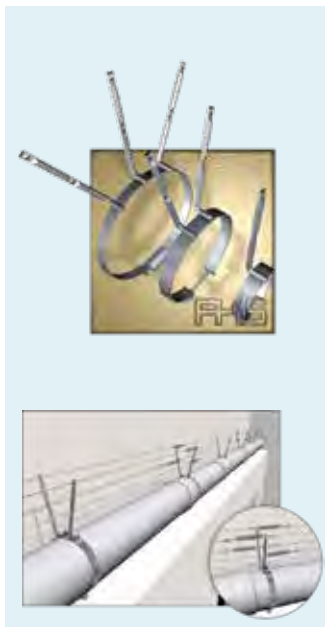

A PIXX® TRÄGERELEMENT FÜR ROHRE

Das Trägerelement ist aus Edelstahl, Werkstoff-Nr. 1.4301 unbehandelt, hergestellt und wird an Rohren montiert. Die Trägerelemente sind mit Schneckengewinde verfügbar und in verschiedenen Abmessungen erhältlich. Auf Sonderwunsch sind die Trägerelemente auch für größere Rohrdurchmesser als hier angeboten, erhältlich!
Alle Trägerelemente sind mit einem Unterflugschutz versehen.

Artikel-Nr.: 420-000113	1 Pin	Ø 19-28 mm	1 Stk.	
Artikel-Nr.: 420-000130		Ø 26-38 mm	1 Stk.	
Artikel-Nr.: 420-000121	2 Pin	Ø 38-50 mm	1 Stk.	
Artikel-Nr.: 420-000122		Ø 58-75 mm	1 Stk.	
Artikel-Nr.: 420-000123		Ø 77-95 mm	1 Stk.	
Artikel-Nr.: 420-000124	3 Pin	Ø 87-112 mm	1 Stk.	
Artikel-Nr.: 420-000126		Ø 104-138 mm	1 Stk.	
Artikel-Nr.: 420-000114		Ø 130-165 mm	1 Stk.	



B PIXX® TRÄGERELEMENT FÜR RUNDFIRSTZIEGEL MIT UNTERFLUGSCHUTZ

Das Trägerelement ist aus Edelstahl, Werkstoff-Nr. 1.4301 unbehandelt, hergestellt und wird an Rundfirstziegeln montiert. Der Klemmbereich des Bügels ist in der Breite variabel von 240-455 mm verstellbar. Die Pins haben ab der Basis eine Höhe von 130 mm.

Artikel-Nr.: 420-000139	3-fach	1 Stk.	
-------------------------	--------	--------	--



C PIXX® TRÄGERELEMENT FÜR SPIKES AUF RUNDFIRSTZIEGEL

Dieses Trägerelement einet sich bestens, um PIXX®- bzw. Killgerm-Edelstahlsplikes dauerhaft auf Rundfirstziegel zu montieren. Das Trägerelement ist komplett aus Edelstahl 1.4301 gefertigt und für den Klemmbereich von 240 bis 455 mm geeignet. Die Ø 4 mm-Löcher der Basisleiste müssen vor der Installation auf die Ø 6 mm der Schraube des Trägerelements aufgebohrt werden.

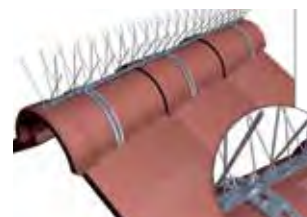

Artikel-Nr.: 420-000191	1 Stk.	
-------------------------	--------	--



D TRÄGERELEMENT FÜR SPITZFIRSTZIEGEL

Das Trägerelement ist aus Edelstahl, Werkstoff-Nr. 1.4301 unbehandelt, hergestellt und wird auf Spitzfirstziegel montiert. Ein Basisschenkel hat eine Länge von 125 mm. Die Pins haben ab der Basis eine Höhe von 95 mm.

Artikel-Nr.: 420-000073	3-fach	1 Stk.	
-------------------------	--------	--------	--

A PIXX® EINZELPINS

Die Einzelpins (als Einer-, Zweier- oder Dreierpin) sind aus Edelstahl (Werkstoff-Nr. 1.4301) hergestellt und in verschiedenen Längen mit und ohne Gewinde lieferbar.

Die Pins ohne Gewinde werden mit Hilfe von Einschlagdübeln (Nylon) montiert, die Pins mit Gewinde mit Mutter, Unterlegscheibe und Kontermutter.

		Gewinde:	Länge:			
Artikel-Nr. : 420-000142	1 Loch	M4 - 10 mm	98 mm	10 Stk.		
Artikel-Nr. : 420-000145		ohne	125 mm	10 Stk.		
Artikel-Nr. : 420-000146	2 Loch	M4 - 10 mm	98 mm	10 Stk.		
Artikel-Nr. : 420-000149		ohne	164 mm	10 Stk.		
Artikel-Nr. : 420-000150	3 Loch	ohne	226 mm	10 Stk.		
Artikel-Nr. : 420-000151	Y-Pin	M4 - 30 mm	125 mm	10 Stk.		

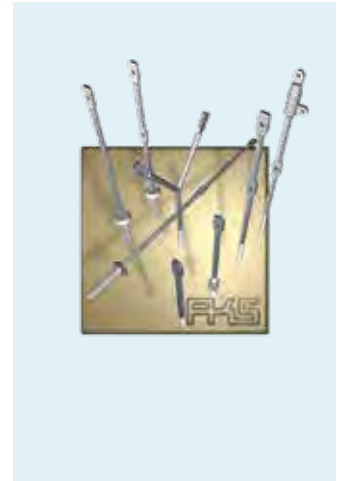

B BODENPLATTE FÜR TRÄGERELEMENTE

Diese Bodenplatte aus UV-stabilisiertem grauem Nylon kann mit einer Reihe von Vogelsrahtpins oder als Zwischennetzbefestigung verwendet werden. Die Oberflächenhalterungen können mit Klebstoff befestigt werden, wo kein Bohren erlaubt ist, oder sie können mit den 4 vorgeformten Löchern befestigt/verschraubt werden.

Diese Halterungen können auf einer Reihe von Oberflächen verwendet werden, einschließlich PVC, Glas, Fliesen, Stein, Ziegel und Verbundverkleidungen.

Artikel-Nr. : 420-000052		10 Stk.		
--------------------------	--	---------	--	--



C TRÄGERELEMENTE MIT BODENPLATTE

Die Trägerelemente mit Bodenplatte können für verschiedene Oberflächen verwendet werden, wo Untergründe nicht beschädigt werden dürfen. Dies kann z.B. bei denkmalgeschützten Gebäuden der Fall sein. Die Trägerelemente mit Bodenplatte können einfach geklebt oder verschraubt werden. Verwenden Sie den Surface Activator vor dem Kleben, um die Haftung auf Metall- oder Plastikoberflächen zu verbessern. Die Basisbodenplatte ist für alle Einzelpins verwendbar.

Artikel-Nr. : 420-000045	Trägerelement mit Bodenplatte	9 cm	10 Stk.		
--------------------------	-------------------------------	------	---------	--	--

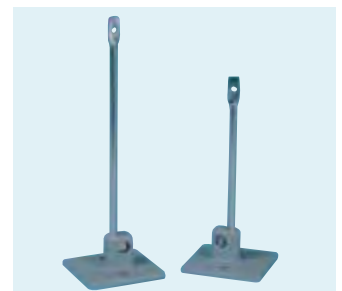



A NIROSTALITZE FÜR DRAHTSYSTEME

Edelstahl-Litze für das Vogeldrahtsystem.

Artikel-Nr.: 420-000110	Ø 0,54 mm	1 x 100 m		
Artikel-Nr.: 420-000117	Ø 0,54 mm	1 x 500 m		



B ABSTANDHALTER

Das Abstandhalter-Spanndrahtsystem dient der Vergrämung von Tauben an Gebäudeteilen, wie z.B. Mauerwinkeln, an denen andere Vogelabwehrsysteme nicht befestigt werden können. Sie haben eine Stärke von 0,4 mm und passen somit in die Nylon-Spreizdübel.

Artikel-Nr.: 420-000057	30 cm	10 Stk.		
Artikel-Nr.: 420-000059	60 cm	10 Stk.		



C NYLON-SPREIZDÜBEL & EDELSTAHLSPLINTE

Nylon-Spreizdübel für 6 mm Bohrungen in den Längen 25 mm und 38 mm.
Edelstahlsplinte für die Nylon-Spreizdübel in den Längen 25 mm und 38 mm, Stärke 4 mm.

Artikel-Nr.: 420-000043	Nylon-Spreizdübel	38 mm	100 Stk.	
Artikel-Nr.: 420-000044	Edelstahlsplinte	38 mm	100 Stk.	



D KLEMMHÜLSEN & FEDERN

Klemmhülsen, vernickelt, für die Schlaufenbildung beim Drahtsystem. Zugfedern aus Edelstahl in den Stärken 6x13 mm (klein) und 13x21 mm (groß). Spezialzange zum Schneiden des Spanndrahtes und zum Pressen der Klemmhülsen.

Artikel-Nr.: 420-000055	Klemmhülse - vernickelt		100 Stk.	
Artikel-Nr.: 420-000072	Zugfeder	Klein (6x13 mm)	100 Stk.	
Artikel-Nr.: 420-000102		Groß (13x21 mm)	100 Stk.	



E SPANNDRAHTZANGE

Spezialzange zum Schneiden des Spanndrahtes und zum Pressen der Klemmhülsen.

Artikel-Nr.: 420-000060	Spezialzange	1 Stk.		
-------------------------	--------------	--------	--	--

ELEKTROABWEHRSYSTEME

Durch Elektrosysteme bekommen die Vögel einen leichten Stromschlag, der unangenehm ist, sodass sie diese Bereiche meiden. Das System ist für Vögel vollkommen ungefährlich. Elektrosysteme sind unauffällig und können effektiv zum Schutz von Brüstungen, Rändern, Simsen, Dachfirsten und Rohrleitungen eingesetzt werden. Elektrosysteme wehren sämtliche Vogelarten zuverlässig ab, selbst im unmittelbaren Nestbereich.

DIE FAKTEN

- ✓ Aus der Nähe kaum zu erkennen
- ✓ Aus der Entfernung fast unsichtbar
- ✓ Verändert das Verhalten der Vögel
- ✓ Vögel werden nicht verletzt
- ✓ Die Systeme werden geklebt, es entstehen keine Gebäudeschäden
- ✓ Problemlos mit anderen Abwehrmaßnahmen kombinierbar

TIPPS UND KNIFFE

Schritt 1:

- Platzieren Sie das Steuergerät bzw. den Stromstoßgenerator nicht in der Nähe von Kommunikationsgeräten
- Verwenden Sie einen vom Kunden bereitgestellten Stromanschluss

Schritt 2:

- Entfernen Sie Kot, abblätternde Farbe, Rost, Pflanzen usw.
- Reinigen Sie die Oberfläche
- Spachteln Sie die Oberfläche, wenn löchrig
- Stellen Sie vor dem Auftragen des Klebers sicher, dass die Fläche trocken ist

Schritt 3:

- Verlegen Sie das Kabel, die Bahn, wo diese in etwa befestigt werden sollen
- Schneiden Sie diese nach der benötigten Länge

Abhängig vom System müssen weitere Installationsschritte erfolgen. Gerne beraten wir Sie.

Schritt 4:

- Befestigen Sie überall Warnschilder, wo Personen leichten Zugang zu den Bahnen haben
- Selbst kleine, abgeschnittene Stücke des Stromleiters können einen Kurzschluss verursachen
- Stellen Sie sicher, dass sich kein Werkzeug und andere Gegenstände auf den Bahnen befinden
- Stellen Sie sicher, dass niemand mehr an den Bahnen arbeitet

Eine Installation entsprechend der Gebrauchsanweisungen führt zu einem wirksamen, langfristigen und störungsfreien Vogelabwehr-Management. Trotzdem können gelegentliche Schmutzsammlungen oder Störungen auftreten. Daher empfehlen wir eine vierteljährliche Prüfung und Reinigung des Systems, um eine kontinuierliche und effiziente Arbeitsweise zu garantieren.

- Überprüfung, ob die Bahnen unter Strom stehen



A AVISHOCK™

Avishock™ zur elektrischen Vogelabwehr wurde gemeinsam mit professionellen Schädlingsbekämpfern entwickelt. Das verbesserte System ist jetzt noch schneller zu installieren, noch robuster und unauffälliger.

Das System wurde entwickelt, um verbesserte Leistung, deutlich reduzierte Montagezeiten und Materialeinsparungen zu erreichen, wodurch es ideal für die Installation bei allen Standardprojekten geeignet ist.

Die Avishock™ Bahn wird in 20 m Länge geliefert und ist ganz einfach von der Rolle zu installieren. Die UV-stabile Bahn enthält Kupferstreifen, welche vor Wettereinflüssen durch eine leitfähige Kunststoffabdeckung geschützt ist, und sich damit in dezentem Design präsentiert. Avishock™ ist passend zu den meisten Gebäudetypen in zwei Farben erhältlich.

- PVC-Bahn: 20 m
- Konnektor/Eckkonnektor: Verbindung von Bahnen LxBxH (mm) 80x50x10
- Überbrücker: Verbindung Bahn-Steuergerät oder Bahn-Bahn LxBxH (mm) 20x50x10
- Ringkabelschuh: Zum Anschluss an das Steuergerät
- Flachsteckhülsen: Zum Anschluss an den Überbrücker, vollisoliert, wasserdicht
- Steuergerät: Steuergerät Anschlussspannung 240 V Wechselstrom, Impulsintervall 1,3 s
- Hochspannungskabel: 20 m Kupferkabel, Braun, Schwarz
- Kabelbefestigung: 10 mm x 20 mm zur Befestigung des Hochspannungskabels

Kurzanleitung* (Avishock™-Schlüsselkomponenten)

Produktbezeichnung	20 m	40 m	45 m	60 m	75 m	150 m	250 m	300 m	400 m	500 m
PVC-Bahn x 20 m	1	2	3	3	4	8	13	15	20	25
Kleines Steuergerät (1-150 m)	1	1	1	1	1	1				
Großes Steuergerät (150-300 m)						1	1	1	1	1
Konnektor/Eckkonnektor x 20	1	1	1	1	1	1	1	1	1	2
Überbrücker x 20	1	1	1	1	1	1	1	1	1	1
Hochspannungskabel x 20	1	1	1	1	1	1	1	1	1	1
Flachstecker, weiblich x 100	1	1	1	1	1	1	1	1	1	1
Ringkabelschuh	1	1	1	1	1	1	1	1	1	1
Kleber (1 Kartusche = 10 m)	2	3	5	6	8	15	25	30	45	50
Kabelhalter zum Schrauben oder Kleben x 100/50	1	1	1	1	1	1	1	1	1	1

* Diese Tabelle dient als Hilfestellung zu den im Allgemeinen empfohlenen Materialmengen. Alle Projekte sind jedoch individuell und sollten auf die Notwendigkeit zusätzlicher Materialien wie Verbinder, Überbrücker etc. geprüft werden. Die Tabelle ist daher auf keinen Fall als Angebotskalkulation geeignet.

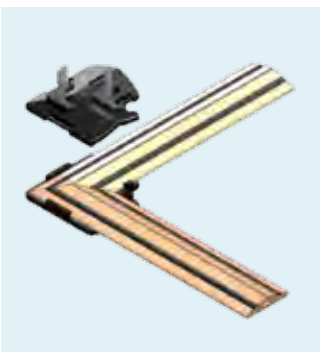
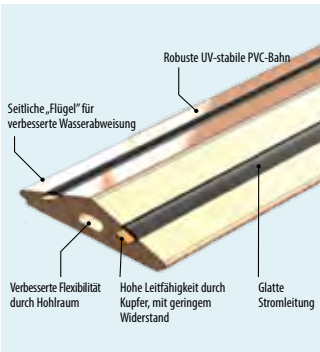

Artikel-Nr.: 425-000052	PVC-Bahn	Schwarz	1 x 20 m
Artikel-Nr.: 425-000054		Stein	
Artikel-Nr.: 425-000048	Steuergerät	klein (1 - 150 m)	1 Stk.
Artikel-Nr.: 425-000049		groß (150 - 300 m)	
Artikel-Nr.: 425-000058	Konnektor		20 Stk.
Artikel-Nr.: 425-000053	Überbrücker		20 Stk.
Artikel-Nr.: 425-000059	Eckkonnektor		20 Stk.
Artikel-Nr.: 425-000057	Flachsteckerhülsen	männlich	100 Stk.
Artikel-Nr.: 425-000061		weiblich	
Artikel-Nr.: 425-000062	Ringkabelschuh		10 Stk.
Artikel-Nr.: 425-000055	Hochspannungskabel	Schwarz	1 x 20 m
Artikel-Nr.: 425-000056		Braun	
Artikel-Nr.: 405-000035	Clip für Solar/Spitzdach SHK 124		10 Stk.

A PIXX®-ELEKTROSYSTEM "FIX"

PIXX®- Elektrosystem "Fix" hindert durch kontinuierliche Stromimpulse wirksam das Absitzen von Tauben auf Gesimsen, Fensterbänken, Brüstungen, T-Trägern, Jalousienkästen usw. Die Edelstahlstangen ($\varnothing 2,0$ mm) werden in ca. 30 mm Höhe von UV-stabilisierten Isolatoren aufgenommen.

Die im Abstand von ca. 50 mm parallel verlaufenden Edelstahlstangen aus Werkstoff-Nr. 1.4301 verhindern somit auf einer Breite von ca. 100 mm wirksam das Absitzen der Tauben. Die Basisleiste, auf der die 4 Halter für die Isolatoren angeschweißt sind, ist 18 mm breit und 1 m lang.

Befestigt werden kann das PIXX®-Elektrosystem "Fix" entweder mit Schrauben oder Nieten über die in der Leiste vorgesehenen 6 Langlöcher oder einfach mit einem geeigneten Kleber. Die Betriebsspannung ist 230 V, die Leistungsaufnahme 2 W und die Impulsenergie 0,35 Joule. Der ungefährliche Stromstoß ist für die Tauben unangenehm und verhindert somit ein erneutes Absitzen.

Bei 1 m PIXX®-Elektrosystem "Fix" enthalten sind:

- 1 Basisleiste mit 8 Stück Isolatoren
- 2 m Edelstahlstangen
- 2 Stück Verbindungsfedern

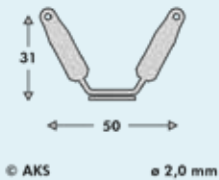

Artikel-Nr. : 425-000173

pro Karton:

10 x 1 m

B PIXX®-ELEKTROSYSTEM "FIX" FÜR DACHRINNE

PIXX®- Elektrosystem "Fix" für Dachrinne verhindert durch kontinuierliche Stromimpulse wirksam das Absitzen von Tauben auf der Wulst der Dachrinnen.

Die im Abstand von ca. 40 mm parallel verlaufenden Edelstahlstangen ($\varnothing 2,0$ mm) aus Werkstoff-Nr. 1.4301 werden in ca. 45 mm Höhe von UV-stabilisierten Isolatoren aufgenommen. Die Basisleiste, auf der die 4 Halter für die Isolatoren angeschweißt sind, ist 18 mm breit und 1 m lang.

Der Stromimpuls wird durch einen Stromstoßgenerator erzeugt. Die Betriebsspannung ist 230 V, die Leistungsaufnahme 2 W und die Impulsenergie 0,35 Joule. Der ungefährliche Stromstoß ist für die Tauben unangenehm und verhindert somit ein erneutes Absitzen.

Die Edelstahlleiste an der inneren Vorderkante der Dachrinne unter die Federn des Dachrinnenbügels schieben und die Befestigungslaschen der Trägerleiste einfach mit der Hand über den Dachrinnenrand biegen, notfalls mit der Rohrzanze fixieren. Durch die Löcher ($\varnothing 4$ mm) an jedem der 4 vorhandenen Blechstreifen kann das PIXX®-Elektrosystem "Fix" für Dachrinne zusätzlich angenietet, angeschraubt oder mit einem Streifen Kleber unterlegt werden.

Bei 1 m PIXX®-Elektrosystem "Fix" für Dachrinne enthalten sind:

- 1 Basisleiste mit 8 Stück Isolatoren
- 2 m Edelstahlstangen
- 2 Stück Verbindungsfedern

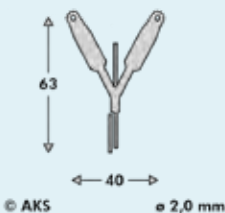

Artikel-Nr. : 425-000172

pro Karton:

10 x 1 m

A IMPULSGEBER STROMGEBUNDEN

Scout N2 „Bird“ wurde speziell für Taubenabwehrsysteme entwickelt. Das stromgebundene System eignet sich für alle Elektrosysteme.

Netzanschluss: 230 V - 2 W
 Impulsenergie: 0,35 Joule
 Abgabespannung: 4,000 Volt
 max. Länge: bis 5.000 Meter

Artikel-Nr.: 425-000085	1 Stk.	
-------------------------	--------	--



B IMPULSGEBER SOLARBETRIEBEN

Eine ökologische Option für den Betrieb von elektronischen Vogelabwehrsystemen. Die Solarmodule sind tragbar und einfach in der Installation. Es entstehen praktisch keine Betriebskosten (außer für das Aufladen der Batterie) und ist ideal für den Einsatz in denkmalgeschützten Gebäuden, oder wenn kein Stromanschluss vorhanden ist, da keine Steckdose benötigt wird. Erhältlich in zwei Ausführungen: klein (2,5 Watt) deckt einen Bereich von 20-500 m ab; groß (10 Watt) deckt einen Bereich von 500-2000 m ab. Im Lieferumfang ist ein Akkuladegerät enthalten.

Artikel-Nr.: 425-000169 (klein)	1 Stk.	
Artikel-Nr.: 425-000170 (groß)	1 Stk.	



C DIGITALES MESSGERÄT FÜR HOCHSPANNUNGEN

Mit diesem Prüfgerät messen Sie zuverlässig die anliegende Spannung am Elektrosystem. Es werden Spannungsimpulse von 200 und 9.900 Volt erfasst. Das Gerät wird mit einer 9V Blockbatterie gespeist (nicht im Lieferumfang enthalten) und schaltet sich selbstständig „Ein“ und „Aus“. Zum Lieferumfang gehört eine praktische Gürteltasche.

Artikel-Nr.: 425-000092	1 Stk.	
-------------------------	--------	--



D BLITZSCHUTZANLAGEN

Schützt das Elektrosystem wirksam vor Beschädigung durch Blitzeinschlag und überhöhter Spannung. Der Erdungsschalter ist auch als Ein- und Ausschalter eines Elektrosystems verwendbar.

Artikel-Nr.: 425-000094	1 Stk.	Blitzschutzdrossel
Artikel-Nr.: 425-000093	1 Stk.	Erdungsschalter



E WERKZEUG FÜR ELEKTROSYSTEM

Die SHK053 ist eine professionelle Absetzzange für Kabel.
 Die Crimp Zange SHK052 dient zum Verpressen von Kabelhülsen auf das Kabel.

Artikel-Nr.: 425-000034	1 Stk.	SHK053 Absetzzange
Artikel-Nr.: 425-000040	1 Stk.	SHK052 Presszange





A DADDI LONG LEGS

Dieses System, das patentiert und absolut konkurrenzlos ist, hält Tauben und andere große Vögel vom Landen auf schmalen oder erhöhten Plattformen ab, wie z.B. Straßenlaternen, Litfaßsäulen, Lüftungsanlagen usw. Daddi Long Legs ist leicht zu installieren, kaum sichtbar und sehr effektiv. Es kann sowohl geklebt als auch festgeschraubt werden. Das System basiert auf federnden Edeldrahtdrähten, die an einem drehbaren Teller angebracht sind. Schon bei geringer Luftbewegung wird das System in Bewegung gesetzt. Eine Verletzungsgefahr für die Vögel besteht nicht.

Artikel-Nr. : 405-00029	1 x 1,2 m	
-------------------------	-----------	--

Artikel-Nr. : 405-00030	1 x 2,4 m	
-------------------------	-----------	--



B RUDI DER RABE

Die Saatkrähen Attrappe schützt Balkone, Simse und andere Flächen vor dem Anflug von Tauben oder ähnlichen Vögeln.

Artikel-Nr. : 430-00007	1 Stk.	
-------------------------	--------	--

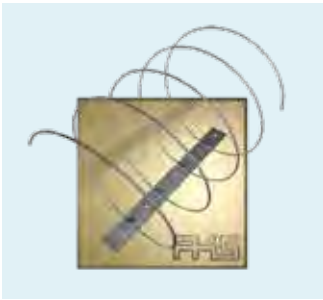

C PIXX® SPIRALE

Die PIXX® Spirale ist bei leichtem Befallsdruck gegen Tauben geeignet und wird hauptsächlich in Schulen, Kindergärten, Altersheimen oder sonstigen sozialen Einrichtungen montiert, also überall da, wo der Einsatz von Spikes nicht zweckmäßig ist.

Die 13 Windungen mit \varnothing 1,5 mm Drahtstärke sind im Abstand von ca. 40 mm auf einer 18 mm breiten und 500 mm langen Edeldrahtleiste angebracht, 4 Löcher mit \varnothing 5 mm sind integriert.

Die Spirale kann entweder mit Schrauben oder Nieten über die in der Leiste vorgesehenen Löcher oder einfach mit einem geeigneten Kleber angebracht werden.

Artikel-Nr. : 490-00053	pro Karton:	10 x 0,5 m	
-------------------------	-------------	------------	--

pro Umkarton:	60 x 0,5 m	
---------------	------------	--



D FLIEGENDER FALKE

Die visuelle Vogelscheuche wird am besten in einem strategischen Verfahren angewandt, z.B. in Verbindung mit anderen Systemen.

Artikel-Nr. : 430-00011	1 Stk.	
-------------------------	--------	--



E BIRDSTICKER

Birdsticker sind farblose und hochtransparente Aufkleber zur Anbringung an Glasscheiben, die von Vögeln als Hindernis erkannt werden, für Menschen aber fast vollkommen unsichtbar sind. Sie haben eine lange Haltbarkeit von bis zu 10 Jahren, sind wetterfest und unempfindlich gegen Fensterputzen. Einfach mit Wasser benetzen, aufkleben und mit dem mitgelieferten Kunststoffschaber glatt streichen – fertig ist der ebenso wirksame wie dauerhafte Schutz gegen Vogelschlag an Glasscheiben.

Reduktion des Vogelschlags um ca. 70 %.

Artikel-Nr. : 440-00015 (Sticker)	pro Packung:	50 Stk.	
-----------------------------------	--------------	---------	--

Artikel-Nr. : 440-00016 (Schaber)	pro Packung:	1 Stk.	
-----------------------------------	--------------	--------	--

A SILIRUB N

Silirub N ist ein hochwertiger, neutraler, elastischer **Einkomponenten-Fugendichtstoff** auf Silikonbasis. Haftet ausgezeichnet auf lackiertem Holz, PVC, Aluminium, rostfreiem Stahl und fast allen üblichen Baumaterialien. Die Haftfläche muss sauber, trocken, staub- und fettfrei sein. Vorbehandlung: poröse Untergründe müssen bei bestimmten Anwendungen mit Primer 150 vorbehandelt werden. Auf jedem Untergrund sofort einen Hafttest durchführen. Temperaturbeständigkeit vom -60°C bis +180°C



Artikel-Nr. : 400-000012	pro Kartusche:	1 x 310 ml	
	pro Karton:	15 x 310 ml	

B FIX ALL® CRYSTAL CLEAR

Fix all® ist ein neutraler, dauerelastischer Konstruktionskleber auf MS-Polymer-Basis. Die Haftfläche muss sauber, staub- und fettfrei sein. Eine Vorbehandlung mit Primer 150 oder Surface Activator für Kunststoffoberflächen ist ratsam. Auf jedem Untergrund sollte zuerst ein Hafttest durchgeführt werden. Temperaturbeständigkeit von -40°C bis +90°C



Artikel-Nr. : 400-000013	pro Kartusche:	1 x 290 ml	
	pro Karton:	12 x 290 ml	

C FIX ALL® TURBO

Fix all® Turbo ist ein Klebstoff auf SMX(R)-Polymer-Basis in dem Farbton weiss. Er hat hervorragende Eigenschaften in der Verarbeitung und im Klebeverhalten. Es wird sofort eine hohe Klebhaftung erreicht und bereits nach ca. 20 Minuten wird eine Handfestigkeit erreicht. Fix all® Turbo ist somit für sehr schnelle und kraftschlüssige Verklebungen besonders geeignet. Egal ob Steine, Natursteine, Stahl, Holz, Edelstahl oder Messing, Kupfer und viele Kunststoffe (außer PE, PP, PTFE und Silicone) miteinander oder untereinander verbunden werden. Temperaturbeständigkeit von -40°C bis +90°C



Artikel-Nr. : 400-000017	pro Kartusche:	1 x 290 ml	
	pro Karton:	12 x 290 ml	

D TACKCON

Der Tackcon Kleber zeichnet sich durch folgende Merkmale aus: dauerelastisch, vibrationsfest, schlagzäh, schleifbar, nicht korrosiv, UV-, witterungs- und alterungsbeständig. Zudem verfügt er über eine hohe Reißfestigkeit und ist silikonfrei. Der Kleber härtet schnell aus. Der Kleber kann auf Metall, Keramik, Stein, Kunststoff uvm. angewendet werden. Temperaturbeständigkeit von -40°C bis +90°C

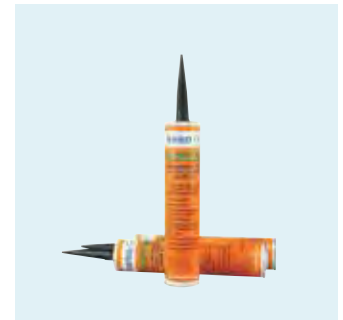

Artikel-Nr. : 400-000014 (Grau)	pro Kartusche:	1 x 310 ml	
	pro Karton:	12 x 310 ml	

E SURFACE ACTIVATOR

Reiniger, Entfetter und Primer in einem. Der Surface Activator bereitet die nichtporösen Oberflächen von Kunststoffen, Beschichtungen und Metallen vor und verbessert so die Haftung des Klebstoffes. Surface Activator ist ideal geeignet für die Verklebung mit Silikon, Polyurethan und MS-Polymer.



Artikel-Nr. : 400-000007	pro Kartusche:	1 x 500 ml	
	pro Karton:	6 x 500 ml	

F KARTUSCHENPRESSE

Kartuschenpresse mit hoher Qualität. Eine Transportstange und zwei Führungsstangen sorgen für einen gleichbleibenden und kontinuierlichen Druck auf die Kartusche.



Artikel-Nr. : 390-000091	1 Stk.		
--------------------------	--------	--	--



Unser Team
an IHRER Seite!

www.killgerm.com

小島 **BIRD FREE**[®]



Zum Schutz der
urbanen Umwelt

BAuA
ZUGELASSEN

- Gebrauchsfertige Schälchen
- Schnelle und einfache Installation
- Das Arbeiten in der Höhe wird sicherer und einfacher
- Die feste Textur ermöglicht den Einsatz auch auf schrägen Oberflächen
- Durch die unauffälligen, flachen Schälchen, wird die Optik der behandelten Bauwerke nicht beeinträchtigt
- Hält Tauben von Gebäuden fern, ohne sie zu verletzen
- Jetzt von der BAuA zugelassen!

Rufen Sie uns an:
+49 (0) 2131/718090





Visuelle Vogelabwehr

Gel auf der Basis von lebensmittelwertigen natürlichen Ölen, das Tauben von Gebäuden fernhält, ohne ihnen zu schaden. Die Tauben sehen ultraviolettes Licht und nehmen Bird Free® als Feuer wahr. Diese visuelle Abschreckung wird noch durch ausgewählte natürliche Öle, die in Bird Free® enthalten sind und die für den Geruchs- und Geschmackssinn der Vögel abscheulich wirken, verstärkt. Es führt zu einer sofortigen Veränderung ihres Verhaltens, so dass sie davonfliegen. Bird Free® funktioniert auf Ölbasis und wird somit weder durch extreme Temperaturen noch durch Wind, Regen oder Schnee beeinflusst. Bird Free® kann innen oder außen verwendet werden.

Die Installation von Bird Free® ist schnell und einfach. Die Bird Free®-Schälchen werden Ihnen fertig befüllt geliefert. Vor dem Verkleben auf den zu schützenden Objekten müssen die Klebeflächen sorgfältig von Vogelkot gereinigt werden. Der Erfolg von Bird Free® ist entscheidend davon abhängig.

- noch schnellere Installation und enorme Zeitersparnis bei Ihren Kunden
- die Schälchen sind noch niedriger (8 mm hoch) und deshalb noch diskreter
- die anwendungsfertigen Schälchen sorgen für ein gepflegtes und einheitliches Erscheinungsbild
- durch die neue Formulierung kann es auch auf schrägen Oberflächen und sogar vertikal angebracht werden, ohne dass das Gel verläuft!

Beispiel: 1 Kartusche Kleber ist ausreichend, um ca. 90 Bird Free® Schälchen anzubringen.

Reinigung vor der Bird Free®-Installation:

Die Flächen, auf denen das Bird Free®-System installiert wird, müssen unbedingt gründlich gereinigt werden.

Organischer Schmutz, Exkremente und Nester müssen entfernt werden. Wird die Vorreinigung nicht durchgeführt, wird die Wirksamkeit des Systems beeinträchtigt. An Nistplätzen wird eine Desinfektion empfohlen.

BAuA-Zulassungsnummer: EU-0021836-0000

Bird Free® Stiq

Die Installation von Bird Free ist dank des **Stiq** jetzt noch einfacher. Er ist so konstruiert, dass Bird Free-Schalen an ihrer Position arretiert werden können, was eine schnellere Deckelentfernung ermöglicht. Der **Stiq** ist das ideale Werkzeug für alle Arbeiten, bei denen Bird Free zum Einsatz kommt. Mit dem **Stiq** haben Sie die moderne Vogelabwehr noch besser in der Hand. Die Grifflänge von 15 cm zeigt den empfohlenen Mindestabstand zwischen Bird Free-Schalen an. Enthält hilfreiche Anweisungen auf dem Griff, die zeigen, wie Bird Free installiert wird.



Installationsdiagramm

Nistplätze: 15 cm (Mitte zu Mitte)



Schlafplätze: 20 cm (Mitte zu Mitte)



Tagesruheplätze: 25 cm (Mitte zu Mitte)



Artikel-Nr. : 440-000009	15 Stk.	Bird Free® Schalen	
Artikel-Nr. : 440-000012	15 Stk.	Bird Free® magnetische Schalen	
Artikel-Nr. : 440-000014	15 Stk.	Bird Free® Kabelbinder-Pads	
Artikel-Nr. : 440-000019	1 Stk.	Bird Free® Stiq	



5 Schritte für eine wirkungsvolle Holzschutzbehandlung

1. Abschälen

Um das durch Fraßgänge beschädigte Holz an der Oberfläche zu entfernen und das noch gesunde Holz freizulegen. Dies ist erforderlich, um festzustellen, welche Partien des Holzes ersetzt werden müssen und welche verstärkt werden müssen.

Das Fehlen dieses Vorganges würde die Aufnahme des Holzschutzmittels durch das Holz behindern.

2. Bürsten

Das Holzmehl, das in den Fraßgängen verblieben ist muss durch Bürsten entfernt werden, um auf eine saubere Oberfläche zerstäuben zu können. Holzmehl würde das Holzschutzmittel binden.

3. Bohren und Einsetzen des Injektors

Bohren Sie 3 bis 5 Löcher pro Meter in alle Hölzer (in zentraler Linie für die kleinen Durchmesser und diagonal versetzt für die größeren Durchmesser)

Die zu beachtende Tiefe der Bohrung beträgt ca. 2/3 der Balkenstärke. Bringen Sie dann den Injektor mittels eines Hammers ein.

4. Injizieren

Ca. 20 cm³ Holzschutzmittel pro Bohrloch werden unter Druck eingebracht, um eine ausreichende Durchdringung des Holzes zu erreichen.

5. Zerstäuben

Benetzen Sie großzügig alle Holzoberflächen. Die aufzubringende Menge beträgt ca. 300cm³/m² und gewährleistet den abschließenden Oberflächenschutz.



BEHANDLUNG VON DACHSTÜHLEN



Druckluftschälgerät



Metallbürste



Injektor 6,5



Injektor 9,5

Bohrer 6,5 L=130 mm

Bohrer 9,5 L=160 mm



Einspritzkopf



Zerstäuberverlängerung





aufsteigende Mauerfeuchtigkeit

5 Phasen für eine wirksame Behandlung

1. Abschälen

Die Oberflächenbeschichtung (Mörtel, Verputz, Farbe, Tapeete o.ä.) müssen von den zu behandelnden Mauerflächen entfernt werden.

Unterbleibt diese Maßnahme, ist die Behandlung weniger wirksam und die Mauer trocknet langsamer nach der Behandlung ab.

2. Abbürsten

Die losen Oberflächenbereiche abbürsten, um das solide Mauerwerk freizulegen und Materialverluste zu vermeiden.

3. Bohren und setzen der Injektoren

Es werden Bohrlöcher gesetzt, die je nach Art der Behandlung von innen oder außen gebohrt werden.

Sie sollten 10 bis 15 cm maximal auseinanderliegen, werden horizontal in die Fugen gebohrt, ca. 15 cm über der Erdoberfläche. Gebohrt werden sollte in mindestens zwei horizontalen, diagonal versetzten Linien, um einen effektiven hydrophoben Gürtel zu errichten.

Die Tiefe der Bohrlöcher sollte ca. 2/3 der Mauerstärke betragen. Die Injektoren werden mit einem Hammer eingeschlagen.

4. Injizieren

Bringen Sie eine ausreichende Menge des zu verarbeitenden Produktes in die Bohrlöcher ein (richten Sie sich nach den Herstellerangaben), um eine gute Durchdringung des Mauerwerks zu gewährleisten.

5. Renovieren

Begünstigen Sie ein schnelles Abtrocknen des Mauerwerks nach der Behandlung (Belüften, Erhitzen, Entfeuchten) und beginnen Sie mit den Renovierungsarbeiten erst, wenn die messbare Mauerfeuchtigkeit unter 5% liegt.



Druckluftschälgerät



Metallbürste



Bohrer 12 und 18 mm



Injektor 12



Injektor 18



Einspritzkopf

Anmerkung: diese Hinweise sollen lediglich als Orientierungshilfe dienen. Bitte halten Sie sich immer an die Herstellerhinweise und überprüfen Sie vor und nach dem Eingriff den Feuchtigkeitsgrad mittels eines Feuchtigkeitsmessers.



A MANUELLES ABSCHÄLGERÄT

Manuelle Abschälgeräte, um das durch Fraßgänge beschädigte Holz an der Oberfläche zu entfernen und das noch gesunde Holz freizulegen. Dies ist erforderlich, um festzustellen, welche Partien des Holzes ersetzt werden müssen und welche verstärkt werden müssen. Das Fehlen dieses Vorganges würde die Aufnahme des Holzschutzmittels durch das Holz behindern. Die Handschälgeräte werden mit einem 80 mm breiten Deltamesser ausgeliefert.

Artikel-Nr. : 370-000109

1 Stk.

07010030



B SCRAP AIR®

Der Scrap Air® ist ein leichtes (2,5 kg), robustes Gerät und ideal geeignet, um Dachstühle oder andere Holzgebälke von schadhaftem Holz zu bereinigen. Durch seine hohe Schlagfrequenz (4750 Schläge/Minute) und sein geschliffenes Delta Messer erreicht man ein effizientes, sauberes und professionelles Arbeiten. Der Scrap Air® wird im Koffer mit 1 x Messer Delta 8 cm, 1 x Flachmeißel 4 cm, 1 x Öler, 1 x 250 ml Öl und 1 x Schutzausrüstung für Augen, Ohren und Hände geliefert.

Für den Einsatz des Scrap Air® ist ein Kompressor erforderlich. Wir empfehlen den Mabi® Kompressor GV 34 mit einem 24 Liter Luftbehälter. Dieser Kompressor liefert einen maximalen Luftdruck von 9 bar und kann bis zu 265 Liter pro Minute an Luft ausgeben. Seine Leistung liegt bei 2,2 kW. Der Mabi® Kompressor 265 wiegt 50 kg und misst 48x64x74 cm.

Artikel-Nr. : 370-000046

1 Stk.

Scrap Air® (07030224)

Artikel-Nr. : 08020003

1 x 25 m

Schlauch mit Anschlüssen für Kompressor

Artikel-Nr. : 08020061

1 Stk.

Kleinöler für Scrap Air®

Artikel-Nr. : 08020020

1 x 250 ml

Öl für Scrap Air®



C REINIGUNGSUTENSILIEN

Das Holzmehl, das in den Fraßgängen verblieben ist, muss durch Bürsten oder Druckluft entfernt werden, um das Holzschutzmittel auf eine saubere Oberfläche zerstäuben zu können. Holzmehl würde das Holzschutzmittel binden.

Artikel-Nr. : 370-000115

1 Stk.

Standardbürste mit Griff (12010035)

Artikel-Nr. : 370-000113

1 Stk.

Hobelformbürste (12010050)

Die MABI-Pumpen sind nicht geeignet zur Nutzung von chlor- und bleichhaltigen Produkten, Gelen, farbigen wasserabweisenden Mitteln, Farben, Lacke, Harze und Polyurethane.

A MABI® PUMPE 8HP ECO

Kolbenpumpe für alle möglichen Holzschutzmittel. Die Pumpe Mabi® 8HP Eco wird auf einem stabilen Gestell mit Ansaug- und Rücklaufschlauch geliefert. Man hat aufgrund des höheren Durchflusses die Möglichkeit mit zwei Benutzern zu Arbeiten (Doppelausgang erforderlich).

Die Zubehörsätze mit Schnellkupplung bestehen aus: 1 x Hochdruckschlauch, 1 x Hochdruckpistole, 1 x männlicher Einspritzkopf, 1 x Zerstäuberverlängerung 30 cm, 1 x Flachstrahldüse
Optional kann das Gerät auch mit Rädern und Griff aufgerüstet werden.

Die Pumpe kann einen Druck von 5 bis 90 bar aufbauen und hat eine Durchflussmenge von 8 Liter pro Minute. Sie wiegt 32 kg, hat die Maße 41x54x31 cm und verfügt über die Schutzstufe IP44.

Artikel-Nr. : 370-000028	1 Stk.	Mabi® Pumpe 8HP Eco (03810100)	
Artikel-Nr. : 370-000499	1 Stk.	Zubehörsatz mit 25 Meter Schlauch (03810134)	
Artikel-Nr. : 370-000049	1 Stk.	Räder und Griff (03090640)	



B MABI® PUMPE 25BP

Membranpumpe für alle möglichen flüssigen und dickflüssigen Produkte.

Diese Pumpe wird auf einem stabilen Gestell, mit Ansaug- und Rücklaufschlauch geliefert.

Weiterhin ist im Lieferumfang enthalten: 25 m Schlauch, Spritzpistole mit Zerstäuberverlängerung und Düse

Die Pumpe kann einen Druck von 0 bis 25 bar aufbauen und hat eine Durchflussmenge von 25 Liter pro Minute. Sie wiegt 28 kg, hat die Maße 52x32x31,5 cm und verfügt über die Schutzstufe IP44.

Artikel-Nr. : 370-000099	1 Stk.	Mabi® Pumpe 25BP (03090400)	
Artikel-Nr. : 370-000049	1 Stk.	Räder und Griff (03090640)	



C MABI® PUMPE 8BP

Die Mabi® Pumpe 8BP verfügt über Dichtungen aus besonders korrosionsresistentem Material. Diese gewährleisten einen geringen Verschleiß auch beim Verarbeiten aggressiver Produkte.

Die Pumpe kann einen Druck von 0 bis 17 bar aufbauen und hat eine Durchflussmenge von 8 Liter pro Minute.

Sie wiegt 22 kg, hat die Maße 52x32x31,5 cm und verfügt über die Schutzstufe IP44.

Das Zubehörsatz mit Schnellkupplung besteht aus: 1 x Niederdruckschlauch, 1 x Hochdruckpistole, 1 x männlicher Einspritzkopf, 1 x Zerstäuberverlängerung 30 cm, 1 x Flachstrahldüse.

Artikel-Nr. : 370-000048	1 Stk.	Mabi® Pumpe 8BP (03090100)	
---------------------------------	--------	----------------------------	--





A PUMPENZUBEHÖR

Qualitätszubehör der Firma Mabi® für den Holz- und Bautenschutz

Schläuche für Holzschutz ≈ 250 bar

Artikel-Nr. : 370-00063	1 x 25 m	Hochdruckschlauch Ø 3/16, Länge 25 Meter (03070023)
--------------------------------	----------	---

Schläuche für Bautenschutz ≈ 40 bar mit Ø 8 mm Schnellverschlusskupplung

Artikel-Nr. : 370-000120	1 x 25 m	Niederdruckschlauch, Länge 25 Meter (03090130)
---------------------------------	----------	--

Verbindungen für Holzschutz

Artikel-Nr. : 370-000054	1 Stk.	Schnellkupplung männlich (03070035)
Artikel-Nr. : 370-000055	1 Stk.	Schnellkupplung weiblich (03070040)
Artikel-Nr. : 370-000111	1 Stk.	Schraubverbindung männlich / männlich (03070014)

Spritzpistole

Artikel-Nr. : 370-000031	1 Stk.	Holzschutzspritzpistole bis 250 bar (04060120)
Artikel-Nr. : 370-000056	1 Stk.	Mengenzähler bis 60 bar (04050101)

Einspritzköpfe für Holzschutz

Artikel-Nr. : 370-000050	1 Stk.	weiblich für Injektoren mit Kopf (04040010)
Artikel-Nr. : 370-000025	1 Stk.	männlich für Injektoren ohne Kopf (04040015)

Einspritzköpfe für Bautenschutz

Artikel-Nr. : 370-000130	1 Stk.	weiblich für Injektoren mit Kopf (04040029)
---------------------------------	--------	---

Düsen Holzschutz

Artikel-Nr. : 370-000119	1 Stk.	Regelbare Düse (04040048)
---------------------------------	--------	---------------------------

Verlängerung Bautenschutz

Artikel-Nr. : 370-000510	1 x 100 cm	Gerade Zerstäuberverlängerung (03090121)
Artikel-Nr. : 370-000117	3 x 2 m	Teleskopverlängerung (04040167)

Düsen für Holz- und Bautenschutz

Artikel-Nr. : 370-000062	1 Stk.	40° Fächerstrahldüse, max. Durchfluss 4 Liter (04040120)
Artikel-Nr. : 370-000123	1 Stk.	40° Fächerstrahldüse, max. Durchfluss 8 Liter (04040125)

Verlängerungen für Holzschutz

Artikel-Nr. : 370-000066	1 x 30 cm	Verlängerung 30 cm (04040041)
Artikel-Nr. : 370-000064	1 x 60 cm	Verlängerung 60 cm (04040042)
Artikel-Nr. : 370-000065	1 x 100 cm	Verlängerung 100 cm (04040043)

A HOLZINJEKTOREN

Injektoren für den Holzschutz. Die Injektoren sind in verschiedenen Varianten erhältlich. Bis auf die Einschlaginjektoren wird für alle anderen Varianten ein Döpper (männlich) zum Einschlagen benötigt.

Ø 6,5 mm ohne Kopf

Artikel-Nr. : 370-000003	1.000 Stk.	15 mm	Braun	01010005	
Artikel-Nr. : 370-000001	1.000 Stk.		Beige	01010003	
Artikel-Nr. : 370-000005	1.000 Stk.	21 mm	Braun	01010008	
Artikel-Nr. : 370-000006	1.000 Stk.		Beige	01010010	

Ø 9,5 mm ohne Kopf

Artikel-Nr. : 370-000009	500 Stk.	37 mm	Braun	01030002	
Artikel-Nr. : 370-000008	500 Stk.		Beige	01030001	

**B HOLZSTÖPSEL UND VERSCHLUSSKAPPEN**

Aus ästhetischen Gründen können die Injektoren im Holz versenkt werden. Die Injektoren ohne Kopf können mit einem Kunststoffkappchen versehen werden, was eine spätere Nachinjektage ermöglicht.

Holzstöpsel Ø 7,0 mm und Ø 10,0 mm

Artikel-Nr. : 370-000076	1.000 Stk.	25 mm	Ø 7,0 mm	02040000	
Artikel-Nr. : 370-000118	1.000 Stk.		Ø 10,0 mm	02040001	

Verschlusskappen für Holzinjektoren

Artikel-Nr. : 370-000013	1.000 Stk.	Braun	01060007	
Artikel-Nr. : 370-000015	1.000 Stk.	Beige	01060009	
Artikel-Nr. : 370-000014	1.000 Stk.	Weiß	01060008	

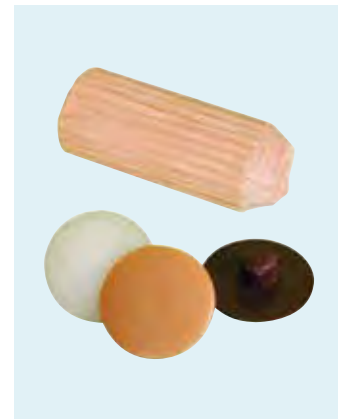
**C DÖPPER UND BOHRER**

Döpper zum Einschlagen von Holzinjektoren und Holzbohrer mit Reißspitze zum genauen Ansetzen des Bohrers in Holz

Döpper - für Injektoren

Artikel-Nr. : 370-000122	1 Stk.	weiblich	02010001	
Artikel-Nr. : 370-000079	1 Stk.	männlich	02010004	

Holzbohrer mit Reißspitze

Artikel-Nr. : 370-000018	1 Stück:	Ø 6,5 mm	130 mm	02070113	
Artikel-Nr. : 370-000019	1 Stück:	Ø 9,5 mm	130 mm	02070213	
Artikel-Nr. : 370-000057	1 Stück:		200 mm	02070220	
Artikel-Nr. : 370-000112	1 Stück:		280 mm	02070228	





A MAUERINJEKTOREN

Injektoren für den Bautenschutz. Die Injektoren sind in verschiedenen Varianten erhältlich. Für die Injektoren wird ein Döpper (männlich oder weiblich) zum Einschlagen benötigt.

Ø 12,0 mm ohne Kopf

Artikel-Nr. : 370-00073	1.000 Stk.	47 mm	Grau	01080015	
Artikel-Nr. : 370-00072	1.000 Stk.		Weiß	01080013	

Ø 12,0 mm mit Kopf

Artikel-Nr. : 370-00074	1.000 Stk.	65 mm	Grau	01090002	
--------------------------------	------------	-------	------	----------	--

Ø 18,0 mm mit Kopf

Artikel-Nr. : 370-00010	500 Stk.	77 mm	Grau	01040019	
--------------------------------	----------	-------	------	----------	--

Mauerinjektorverlängerung Ø 12,0 mm

Artikel-Nr. : 370-00077	1 x 2 m	Mauerinjektorverlängerung 2 Meter (01080024)			
--------------------------------	---------	--	--	--	--

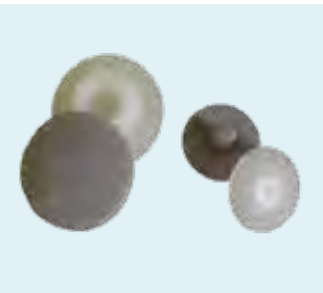

B VERSCHLUSSKAPPEN

Aus ästhetischen Gründen können die Injektoren im Mauerwerk versenkt werden. Die Injektoren ohne Kopf können mit einem Kunststoffkappchen versehen werden, was eine spätere Nachinjektage ermöglicht.

Artikel-Nr. : 370-00014	1.000 Stk.	Ø 12,0 mm	Weiß	01060008	
Artikel-Nr. : 370-00012	500 Stk.	Ø 18,0 mm	Grau	01060005	



C KORASIT® NG 10

Wirkstoff:	Propiconazol 0,15 g/100 g; Tebuconazol 0,15 g/100 g; Permethrin 0,25 g/100 g				
Eigenschaft:	Anwendungsfertiges, fixierendes, schwermetal- und borfreies Holzschutzmittel, flüssig. Auf Basis von Propiconazol, Tebuconazol und Permethrin.				
	Schützt Holz vorbeugend vor holzerstörenden Pilzen (Fäulnis), Insekten (Hausbock, Holzwurm) und Termiten. Verwendung: Streichen/Rollen und Tauchen.				
	Zugelassenes Biozidprodukt gemäß Verordnung (EU) 528/2012.				
	<ul style="list-style-type: none"> • anwendungsfertig • geruchsschwach • Anfärbung: Farblos (Fixierungsfarbe) und Braun (Kontrollfarbe) 				
Anwendung:	Zur Verwendung für Holz im Außenbereich einschließlich Dachkonstruktionen, Außentüren, Fenster. Das Produkt darf nicht in Wohnbereichen verwendet werden. Zum vorbeugenden Schutz von Nadel- und Laubholz für die Gebrauchsklasse 1 (ohne Wohnräume) und Gebrauchsklasse 2 sowie zum Schutz von Nadelholz in Gebrauchsklasse 3.				
Dosierung:	siehe Etikett				

Zulassungsnummer: DE-0016251-03-0011-08
AT-0025253-0011



Artikel-Nr. : 370-000529	pro Stück:	1 x 5 kg	
Artikel-Nr. : 370-000526	pro Stück:	1 x 25 kg	

A DELTOX® IT

Wirkstoff:	Permethrin 2,5 g/kg	
Eigenschaft:	<ul style="list-style-type: none"> • schnelle Eindringtiefe • geruchlos • anwendungsfertig 	<ul style="list-style-type: none"> • je nach Aufwandmenge bekämpfend oder vorbeugend • RAL 275
Anwendung:	gegen Insekten bekämpfend wirksam; Einbringverfahren: Streichen, Spritzen (Sprühen), Bohrlochtränkung gemäß SPC	
Dosierung:	300 – 350 ml/m ² bei Bekämpfungsmaßnahmen	200 – 250 ml/m ² bei vorbeugenden Maßnahmen
Zulassungsnummer:	DE-0015748-08	
Artikel-Nr. : 370-000114	pro Stück:	1 x 30 l



B KORANOL® IB

Wirkstoff:	Permethrin 2,5 g/l	
Eigenschaft:	<ul style="list-style-type: none"> • überstreichbar • sicher in der Wirkung • dringt tief und schnell ein 	<ul style="list-style-type: none"> • schützt dauerhaft vor Neubefall • geruchsschwach durch Verwendung aromatischer Lösemittel, nach Trocknung geruchlos
Anwendung:	bekämpft Insekten (Hausbock und Nagekäfer) im Holz. Schützt Holz vorbeugend vor Insekten. Streichen, Spritzen (Sprühen) innerhalb geschlossener Räume und Bohrlochtränkung - Gemäß SPC	
Dosierung:	bekämpfend: 300 - 350 ml/m ²	vorbeugend: 200 - 250 ml/m ²
Zulassungsnummer:	DE-0016253-08 AT-0023738-0000	
Artikel-Nr. : 370-000081	pro Stück:	1 x 5 l
Artikel-Nr. : 370-000534	pro Stück:	1 x 20 l



C KORASIT® MS

Wirkstoff:	N,N-Didecyl-N-methylpoly(oxyethyl)ammoniumpropionat 21 g/100 g	
Eigenschaft:	<ul style="list-style-type: none"> • extrem korrosionsarm • gut benetzend • nach Abtrocknung geruchlos 	<ul style="list-style-type: none"> • dringt tief und schnell ein • putzverträglich • Bor-frei
Anwendung:	zur Schwammanierung nach DIN 68800-4 bei allen Arten von Mauerwerken (z.B. Naturstein, Ziegeln oder Beton)	
Dosierung:	streichen/spritzen/sprühen: 500 g/m ² einer 10 %igen Lösung. 2 x satt streichen oder fluten Bohrlochtränkung: 2 kg/m ³ einer 10 %igen Lösung bei einer durchschnittlichen Menge von 20 kg/m ³	
Zulassungsnummer:	N-18234 Gelistet in Österreich	
Artikel-Nr. : 370-000492	pro Stück:	1 x 5 l



D KORANOL® HOLZBAU GRUND

Wirkstoff:	Propiconazol 0,45 g/100 g; IPBC 1,4 g/100 g; Permethrin 0,2 g/100 g	
Eigenschaft:	Koranol® Holzbau Grund ist geeignet für die Verwendung auf allen Hölzern, die den Gebrauchsklassen 1, 2 und 3 zuzuordnen sind. Auf behandeltes Holz, das der direkten Bewitterung ausgesetzt ist, muss eine Endbeschichtung (Lasuren, Farben oder Lacke) ohne biozide Funktion aufgebracht werden.	
	<ul style="list-style-type: none"> • dringt tief und schnell ein • schützt dauerhaft vor Neubefall • überstreichbar 	<ul style="list-style-type: none"> • geruchsschwach – nach Trocknung geruchlos • verbessert Haltbarkeit und Haftung nachfolgender Anstriche
Anwendung:	holzverfärbende und holzerstörende Pilze sowie holzerstörende Insekten (Hausbock-, Splintholzkäfer) inkl. Termiten	
Dosierung:	Streichen, Rollen, Tauchverfahren, Fluten (Flow coating), Sprühtunnelverfahren: Vorbeugend: 100 ml/m ² ; mit Termitenschutz 250 ml/m ² . Aufzubringen in 1-2 Arbeitsgängen. Bekämpfend: 350 ml/m ² . Aufzubringen in 3 Arbeitsgängen.	
	Bohrlochbehandlung: Bekämpfend, mit vorbeugender Wirkung: 10 kg/m ³	
Zulassungsnummer:	DE-0016250-8 / AT-0025780-0000	
Artikel-Nr. : 370-000527	pro Stück:	1 x 5 l
Artikel-Nr. : 370-000528	pro Stück:	1 x 20 l



Wichtige Informationen rund um den Arbeitsschutz

ARBEITSSCHUTZ: ist nicht nur sehr wichtig, er ist Gesetz. Die Anforderungen an eine persönliche Schutzausrüstung (PSA) sind von Arbeit zu Arbeit unterschiedlich. Daher ist es wichtig, sich die richtige Schutzausrüstung auszusuchen.

Killgerm bietet Ihnen ein umfangreiches Angebot an persönlicher Schutzausrüstung für alle Situationen - vom Overall bis hin zum Atemschutzgerät. Für Hinweise zur richtigen Anwendung der persönlichen Schutzausrüstung lesen Sie die Hinweise und folgen Sie den Anweisungen des Herstellers.

RISIKOBEWERTUNG: Vor jedem Einsatz sollte der Schädlingsbekämpfer das Risiko, das durch die Verwendung gefährlicher Stoffe auftritt, abschätzen und die sich daraus ergebenden Schutzmaßnahmen ergreifen. Der Schädlingsbekämpfer sollte sich vergewissern, welche persönliche Schutzausrüstung er verwenden muss. Ausrüstung und Schutzkleidung sollten immer sorgfältig gewartet werden und in einem einwandfreien Zustand sein.

Das Tragen von Schutzbekleidung wird in den Vorsichts- und Sicherheitshinweisen fast aller Schädlingsbekämpfungsmittel vorgeschrieben. Es gibt aber auch Situationen, wo dies nicht allein durch solche Vorsichtsmaßnahmen geboten ist, sondern aufgrund der Einsatzsituation unerlässlich ist. Innerhalb unserer Produktpalette finden Sie Schutzbekleidung, die speziell auf den Bedarf des Schädlingsbekämpfers abgestimmt ist.

PERSÖNLICHE SCHUTZAUSRÜSTUNG: Alle Bestandteile der persönlichen Schutzausrüstung sollten vor dem Einsatz überprüft und bei der Feststellung eines Defekts ausgetauscht werden. Die persönliche Schutzausrüstung sollte nicht zusammen mit Pestiziden aufbewahrt werden. Wir empfehlen, die persönliche Schutzausrüstung in entsprechenden Schutzbehältern aufzubewahren.

ATEMSCHUTZ: Jedes Atemschutzgerät sollte den Vorgaben gemäß Atemschutzmerkblatt entsprechen. Die Gebrauchsdauer eines Atemfilters hängt von seiner Größe (Klasse) und den Umgebungsbedingungen (Temperatur, Luftfeuchtigkeit, Schadstoffgehalt usw.) sowie dem Luftverbrauch des Trägers ab. Das Ende der Gebrauchsdauer von Gasfiltern oder Kombinationsfiltern, die gegen Gase eingesetzt werden, ist an Geruchs-, Geschmacks- und Reizerscheinung bei der Einatmung zu erkennen. Das Ende der Gebrauchsdauer von Partikelfiltern oder Kombinationsfiltern ist am Ansteigen des Atemwiderstandes zu erkennen.

Voraussetzung für den Einsatz von Filtergeräten ist ein Sauerstoffgehalt von mind. 17% in der Umgebungsluft! Vorhandene Schadstoffe müssen nach Art, Eigenschaft und Zusammensetzung bekannt sein. Gasfilter dürfen nur gegen gasförmige Schadstoffe und Partikelfilter nur gegen partikelförmige Schadstoffe verwendet werden. Wenn Partikel und Gase zugleich auftreten, wird ein Kombinationsfilter verwendet.

SCHUTZANZUG: Ein Schutzanzug muss den ganzen Körper und die Kleidung abdecken. Zum Schutzanzug gehören zusätzlich Gesicht-, Augen- und Atemschutz sowie Sicherheitsschuhe und Handschutz.

Schutztyp	Bedeutung
Typ 1	Gasdichte Anzüge. Anzüge, die vollständig gegen die Umwelt abgedichtet sind.
Typ 2	Nicht gasdichte Anzüge. Anzüge, die mit einem stetigen Überdruck betrieben werden, um das Eindringen von Stäuben, Flüssigkeiten und Dämpfen zu verhindern.
Typ 3	Anzüge, die gegen starke und gesteuerte Strahlen von flüssigen Chemikalien, z.B. aus einem unter Druck stehenden, geplatzten Rohr, schützen können. Bedingen ein Barrierematerial (Chemikaliertestes gemäß EN 369 - Permeationstest) und versiegelte Nähte.
Typ 4	Spritzdichte Anzüge. Anzüge, die vor Spritzern flüssiger Chemikalien sowie vor Ansammlungen derselben in Lachen schützen. Bedingen ein Barrierematerial (Chemikaliertestes gemäß EN 369 - Permeationstest) und versiegelte Nähte.
Typ 5	Partikeldichte Anzüge. Anzüge zum Schutz gegen gefährliche Stäube und alle anderen Trockenpartikel.
Typ 6	Sprühdichte Anzüge. Anzüge zum Schutz gegen Sprühnebel und leichte, indirekte Spritzer geringer Mengen flüssiger Chemikalien. Die Anzugmaterialien sowie Nähte werden nach verschiedensten EN-Normen getestet, um ein mechanisches Profil der Anzüge zu ermitteln. Die Herstellung erfolgt nach einem Qualitätssicherungssystem (z.B. ISO 9000).

HANDSCHUTZ: Anwender, die mit Pestiziden arbeiten, benötigen Schutzhandschuhe. Welcher Handschuhtyp, welches Material und welche Materialstärke verwendet werden sollte, ist abhängig von dem Einsatz und der Dauer der Anwendung.



Filtertyp	Farbe	Schutz gegen
A	Braun	Organische Gase und Dämpfe
B	Grau	Anorganische Gase und Dämpfe
E	Gelb	Saure Gase (z.B. Schwefeldioxid)
K	Grün	Ammoniak
Hg	Rot	Quecksilberdämpfe
CO	Schwarz	Kohlenmonoxid
NO	Blau	Nitrose Gase (z.B. Stickstoffdioxid)
P	Weiß	Staub, Rauch, Nebel

Filterklasse	Rückhaltevermögen	Schutzkategorie	Bedeutung
1	Klein	1	geringe Risiken
2	Mittel	2	mittlere Risiken
3	Groß	3	hohe oder lebensbedrohende Risiken

ATEMSCHUTZ

A FEINSTAUBFILTERMASKE GEFALTET

Die faltbare Einweg-Atemschutzzask mit Ventil ist in 2 Modelltypen erhältlich und entspricht den Anforderungen der EN 149:2001. Die Maske wird in der hygienisch attraktiven Einzelsichtverpackung angeboten.

Artikel-Nr. : 500-000025 (FFP2)	pro Karton:	20 Stk.	
Artikel-Nr. : 500-000091 (FFP3)	pro Karton:	20 Stk.	



B EINWEGMASKEN IN PREMIUM QUALITÄT

Ergonomische, filtrierende Einweg-Halbmasken mit höchstem Atemkomfort. Exzellenter Komfort und guter Dichtsitz durch die Technologie der ultraweichen Willtech™-Dichtlippe. Ideal für anspruchsvolle Arbeitsbedingungen. Besteht Dolomitstaub-Test.

Artikel-Nr. : 500-000055 (FFP2 mit Ventil)	pro Karton:	20 Stk.	
Artikel-Nr. : 500-000056 (FFP2 mit Ventil, gegen organische Dämpfe)	pro Karton:	5 Stk.	



C HALBMASKE VALUAIR PLUS

Die Valuair Plus-Maske besteht aus einem weichen und außergewöhnlich komfortablen und silikonfreien Material. Sie verfügt über ein niedriges Nasenstück für gute Sicht und über eine einzigartige gleitende Aufhängung, durch welche sie schnell und einfach angepasst werden kann. Sie kann mit den Willson Doppelfiltern für viele verschiedene Anwendungen ausgerüstet werden und vereint so Effektivität und Wirtschaftlichkeit bei großer Flexibilität.

Artikel-Nr. : 500-000057 (Gr. M)	pro Karton:	1 Stk.	
Artikel-Nr. : 500-000058 (Gr. L)	pro Karton:	1 Stk.	



D HALBMASKE PREMIER 6100

Die Premier 6100 ist eine qualitativ hochwertige Halbmaske und bietet ausgezeichneten Komfort und Passform. Sie zeichnet sich aus durch weiches Silikonmaterial für besseren Komfort und Passform, einen eingebauten Schweißdurchlass, der Rutschen und Hautirritationen vermeidet, eine 4-Punkt Befestigung für höhere Stabilität und ein Kopfband, welches das Anlegen noch leichter macht

Artikel-Nr. : 500-000059 (Gr. M)	pro Karton:	1 Stk.	
Artikel-Nr. : 500-000060 (Gr. L)	pro Karton:	1 Stk.	





A HALBMASKE MX-PF F950

Die MX-PF F950 ist das Spitzenprodukt im Programm. Sie verfügt über einige besondere Ausstattungsmerkmale, die sie zu einer der flexibelsten Masken macht, die erhältlich sind. Die einzigartige dreifache Dichtung bietet außergewöhnlichen Komfort und eine unübertroffene Abdichtung, während Falten vorne mehr Gesichtsbewegungen ermöglichen, als dies bei Standard-Halbmasken der Fall ist. Außerdem verfügt sie über eine 4-Punkt Befähigung für bessere Stabilität sowie ein leistungsstarkes Ausatemventil, das warme Luft schnell ableitet.

Artikel-Nr. : 500-000061	pro Karton:	1 Stk.
--------------------------	-------------	--------



B VOLLMASKE OPTIFIT MIT EN-GEWINDE

Die Optifit sticht durch eine 5-Punkt Befähigung aus TPE, einem Silikon Dichtrand, einer Innenmaske mit Silikon Ausatemventil, Rundgewindeanschluss nach EN 148-1, einer integrierten Sprechmembrane und einer kratz- und stoßfesten Polycarbonatsichtscheibe hervor.

Schutzkategorie: Klasse 2

Artikel-Nr. : 500-000063 (Gr. M)	pro Karton:	1 Stk.
Artikel-Nr. : 500-000064 (Gr. L)	pro Karton:	1 Stk.



C AUFBEWAHRUNGSDOSE MASKEN

Praktische Tragedose zum sicheren Aufbewahren und Transport von Voll- und Halbmasken

Artikel-Nr. : 320-000022	pro Karton:	1 Stk.
--------------------------	-------------	--------



D PM PROFLOW

Gemäß **DGUV INFORMATION 201-031** („Gesundheitsgefährdung durch Taubenkot“, entspricht der alten BGI 892) sollten bei Taubenkot-Reinigungsarbeiten wegen der damit verbundenen Staubfreisetzung **gebläseunterstützte Halbmasken mit TM3P-Filter** verwendet werden.

Das PM Proflow SC gehört zur nächsten Generation gebläseunterstützter Atemschutzsysteme. Das ergonomische Design der leichten und kompakten PM Proflow SC umfasst eine gewölbte Rückenplatte, die auch bei lang andauernden Arbeitseinsätzen Tragekomfort bietet.

- die elektronische Steuerung der Luftversorgung gewährleistet einen angenehmen Luftstrom und kompensiert Änderungen im Filterwiderstand automatisch
- die Datenspeicherfunktion im Gerät zeichnet alle Nutzungsdaten auf
- der Hersteller gewährt 3 Jahre oder maximal 1.800 Betriebsstunden lang Garantie auf die Gebläseeinheit (1 Jahr Garantie auf den Akku).

Leistungsüberwachung

- umfassendes Warnsystem gewährleistet die Betriebssicherheit.
- permanente Sichtüberwachung des Akkuladestandes und der Filterverstopfung mit akustischem Signal, wenn der Akku geladen oder der Filter ausgewechselt werden muss.
- Betriebszeit von 7 - 15 Stunden mit einem einzigen Ladevorgang (abhängig von der Filter-/Kopfteilkombination).

Minimaler Wartungsbedarf

- Keine Kalibrierung oder Wartung durch den Träger erforderlich.

Geringe Betriebskosten

- die strapazierfähige Konstruktion und für hohe Beanspruchungen geeignete Werkstoffe sorgen für eine lange Nutzlebensdauer.
- das spritzwassergeschützte Gehäuse ermöglicht eine einfache Dekontamination

Immer im Stand-by-Modus

- die integrierte Akkueinheit ist sicher in dem Gehäuse eingeschlossen und wird im Gerät wieder aufgeladen.
- es wird ein leichter NiMH-Akku mit Schnell-Ladefunktion verwendet.
- der Smartcharger zeigt den Ladezustand an und schaltet auf Erhaltungsladen um. Ein vollständig geladener Akku kann dabei im Stand-by angeschlossen bleiben.
- ein geschützter Ein- Aus-Schalter verhindert versehentliches Ausschalten

Artikel-Nr. : 500-000363 (Gebläse+Schlauch)	pro Karton:	1 Stk.
Artikel-Nr. : 500-000373 (Maske)	pro Karton:	1 Stk.
Artikel-Nr. : 500-000072 (Partikelfilter P3)	pro Karton:	2 Stk.

A ATEMSCUTZFILTER MIT KUNSTSTOFFGEHÄUSE „EN148“

Fortschrittliche Technologie und umfangreiches Filtern. Das Filtersortiment umfasst vollständig die Auswahl der Atemfilter. Alle Filter richten sich nach den EN-Standards 141 – 143 – 371 und tragen das CE-Zeichen. Sie ermöglichen einzigartigen Komfort, Schutz und bieten ein gutes PreisLeistungsverhältnis. Die Kunststofffilter sind in 2 Größen erhältlich: Normal (250 cm³) und XL (450 m³) für längere Nutzungsdauer. Die Filter werden mit beidseitigen Verschlusskappen geliefert und bestehen durch ihre enorme Wirtschaftlichkeit, hohe Effizienz und Qualität.

Artikel-Nr. : 500-000066 (Partikelfilter P3)	pro Karton:	1 Stk.	
Artikel-Nr. : 500-000067 (Kombifilter A2P3)	pro Karton:	1 Stk.	
Artikel-Nr. : 500-000068 (Kombifilter A2B2P3)	pro Karton:	1 Stk.	
Artikel-Nr. : 500-000069 (Kombifilter A2B2E2K2P3-XL)	pro Karton:	1 Stk.	



B ATEMSCUTZFILTER FÜR DOPPELFILTERMASKEN

Passend für unsere Halbmasken auf den Seiten 226/227

Artikel-Nr. : 500-000076 (Partikelvorfilter P3)	pro Karton:	1 Stk.	
Artikel-Nr. : 500-000077 (Gasfilter A2)	pro Karton:	1 Stk.	
Artikel-Nr. : 500-000078 (Kombifilter A2P3)	pro Karton:	1 Stk.	
Artikel-Nr. : 500-000079 (Kombifilter ABEK1P3)	pro Karton:	1 Stk.	



C OZONFILTER

Spezialfilter für Vollmasken mit Gewindeanschluss, unter anderem zum Schutz vor Ozon.

Artikel-Nr. : 500-000085	pro Karton:	1 Stk.	
---------------------------------	-------------	--------	--



SCHUTZKLEIDUNG

D POLYPRO OVERALL

Ein angenehm zu tragender Overall mit Kapuze, aus dünnem, aber sehr reißfestem Material. Der Schutzanzug entspricht den europäischen Richtlinien.

- 40 g/ m²
- ergonomische Kapuze mit elastischem Rand
- für Reinigung, Wartung, Hygiene

Artikel-Nr. : 515-000033 (Gr. L)	pro Karton:	1 Stk.	
Artikel-Nr. : 515-000034 (Gr. XL)	pro Karton:	1 Stk.	
Artikel-Nr. : 515-000035 (Gr. XXL)	pro Karton:	1 Stk.	





A MUTEX 2 SCHUTZANZUG

Wasserdichte und atmungsaktive Membran, hergestellt durch Laminierung von weißer 40µ mikroporöser PE-Folie und weißem 55 g/m² Vlies-Polypropylen Material. Der Schutzanzug entspricht den europäischen Richtlinien.

- für persönliche Schutzausrüstung Kategorie III TYP 5, 6
- 2-Wege Reißverschluss
- Reißverschluss geschützt durch Blende innen und außen
- keine Nähte auf den Schultern
- Rücken mit Gummizug
- antistatisch EN1149

Artikel-Nr. : 515-000037 (Gr. M)	pro Karton:	1 Stk.	
Artikel-Nr. : 515-000038 (Gr. L)	pro Karton:	1 Stk.	
Artikel-Nr. : 515-000039 (Gr. XL)	pro Karton:	1 Stk.	
Artikel-Nr. : 515-000040 (Gr. XXL)	pro Karton:	1 Stk.	
Artikel-Nr. : 515-000041 (Gr. XXXL)	pro Karton:	1 Stk.	



B SPACEL PLUS 3000 RA/EBJ

„Spaceal“ Versiegelung, keine Nähte, dadurch verbesserter Schutz mit einer transparenten Blende über dem Reißverschluss, die das Eindringen von Substanzen verhindert. Der Schutzanzug entspricht den europäischen Richtlinien.

- für persönliche Schutzausrüstung Kategorie III – TYP 3, 4, 5, 6
- Stärke 100µ
- Blende mit Klettverschluss
- 3-lagiger Polyethylen Schutzanzug

Artikel-Nr. : 515-000042 (Gr. M)	pro Karton:	1 Stk.	
Artikel-Nr. : 515-000043 (Gr. L)	pro Karton:	1 Stk.	
Artikel-Nr. : 515-000044 (Gr. XL)	pro Karton:	1 Stk.	
Artikel-Nr. : 515-000045 (Gr. XXL)	pro Karton:	1 Stk.	
Artikel-Nr. : 515-000046 (Gr. XXXL)	pro Karton:	1 Stk.	



C ÜBERZIEHSCHUHE

Überziehschuhe in Blau

Artikel-Nr. : 525-000013	pro Karton:	100 Stk.	
--------------------------	-------------	----------	--



D ÜBERZIEHSTIEFEL

Einwegüberziehstiefel – PE – transparent – L: 40 cm, H: 45 cm

Artikel-Nr. : 525-000012	pro Karton:	100 Stk.	
--------------------------	-------------	----------	--

A ARBEITSHANDSCHUHE OXXA BASIC

Diese Arbeitshandschuhe haben eine Latexbeschichtung und ein Trägergewebe aus nahtlos gestricktem Polyester.

Die Handschuhe verfügen einen belüfteten Handrücken und ein gutes Fingerspitzengefühl, da sich die weiche Unterlage perfekt an die Hand anpasst. Die Handschuhe bieten einen optimalen Schutz der Hände und eignen sich hervorragend für allgemeine Arbeiten.

Farbe: schwarz/rot
Norm: EN 388:2016

Größe: 10

Artikel-Nr. : 505-000161	pro Karton:	1 Paar
--------------------------	-------------	--------

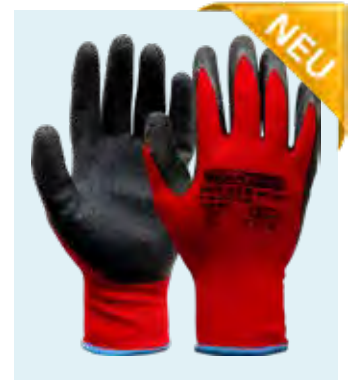
**B ARBEITSHANDSCHUHE OXXA ESSENTIAL**

Nahtlose Arbeitshandschuhe mit ausgezeichneter Fingerfertigkeit. Der Beschichtung aus superleichtem Nitrilschaum auf der Handfläche und an den Fingern sorgt für ein hohes Maß an Tastgefühl und Flexibilität.

Die rutschfeste Beschichtung bietet außerdem einen guten Grip auf trockenen, fettigen und öligen Gegenständen. Die Beschichtung ist atmungsaktiv, hält die Hände trocken und kühl. Aufgrund der dunklen Farbe, eignen sich die Handschuhe hervorragend für den Einsatz in Umgebungen mit einem gewissen Grad an Verschmutzung.

Farbe: schwarz/grau
Norm: EN 388:2016

Größe: 10

Artikel-Nr. : 505-000160	pro Karton:	1 Paar
--------------------------	-------------	--------

**C ARBEITSHANDSCHUHE OXXA X PRO-FLEX**

Ultraweiche und bequeme Arbeitshandschuhe mit NFT (Nitrilschaumtechnologie)-Beschichtung auf der Handfläche und den Fingern. Die elastisch gestrickten Handgelenksmanschette, die nahtlose Verarbeitung und die rutschfeste Beschichtung bieten ein hohes Maß an Fingerfertigkeit und Flexibilität. Die rutschfeste Beschichtung durch die Nitrilschaumtechnologie bietet einen guten Grip bei trockenen, fettigen und öligen Gegenständen. Durch seine dunkle Farbe eignet sich der Handschuh ausgezeichnet für Umgebungen mit einem gewissen Maß an Verunreinigungen. Mit Sanitized®-Behandlung, die Bakterien bekämpft, Gerüche minimiert und für Frische sorgt. Hergestellt frei von Schadstoffen gemäß OEKO-TEX® Standard 100

Farbe: schwarz/grau
Norm: EN 388:2016

Größe: 10

Artikel-Nr. : 505-000159	pro Karton:	1 Paar
--------------------------	-------------	--------

**D ARBEITSHANDSCHUHE OXXA PREMIUM**

Äußerst komfortable Arbeitshandschuhe mit Nitrilschaumbeschichtung. Neben Nylon und Lycra verfügt der Träger über Dyneema® Diamond-Technologie-Fasern, die eine sehr hohe Schnittfestigkeit und einen hervorragenden Tragekomfort bieten. Die Nitrilschaumbeschichtung sorgt für einen sehr guten Grip auf trockenen, fettigen und öligen Gegenständen. Die extralange Stulpe (+3 cm) sorgt für maximalen Schutz von Hand und Handgelenk. Die Handschuhe sind mit Sanitized® behandelt, um das Bakterienwachstum zu hemmen und unangenehme Gerüche zu vermeiden, was eine längere Lebensdauer der Handschuhe gewährleistet. Sie sind ideal für das Hantieren mit kleinen Gegenständen, das Bedienen einer Tastatur, eines Touchscreens, eines Telefons oder eines Tablets oder für den Einsatz bei Arbeiten zur Vogelabwehr.

Farbe: schwarz/schwarz
Norm: EN 388:2016

Größe: 10

Artikel-Nr. : 505-000158	pro Karton:	1 Paar
--------------------------	-------------	--------





A NITRIL HANDSCHUHE

Unsere Nitril Schutzhandschuhe werden aus hochwertigem Acrylnitril-Butadien-Kautschuk gefertigt und sind resistent gegen die meisten, auf Lösungsmittel und Öl basierenden Chemikalien. Dank dieser Formel bieten diese Handschuhe Sicherheit und ein besseres Handling.

NITRAF 1

Verstärkter Schutz für Arbeiten mit Ölen und Kohlenwasserstoffen

- Nitril Handschuh, nicht gedoppelt
- Baumwollbeflockung
- Diamant-Finish
- Dicke 0,46 mm
- Länge: 33 cm
- Kategorie: 3

Artikel-Nr. : 505-000067 (Gr. S)	pro Karton:	1 Paar	
Artikel-Nr. : 505-000068 (Gr. M)	pro Karton:	1 Paar	
Artikel-Nr. : 505-000069 (Gr. L)	pro Karton:	1 Paar	



B EINWEGHANDSCHUHE LATEX ODER VINYL

Einweghandschuhe aus Latex oder Vinyl, ungedupelt

Artikel-Nr. : 505-000072 (Gr. M)	Latex	pro Karton:	100 Stk.	
Artikel-Nr. : 505-000073 (Gr. L)		pro Karton:	100 Stk.	
Artikel-Nr. : 505-000074 (Gr. XL)		pro Karton:	100 Stk.	
Artikel-Nr. : 505-000080 (Gr. M)	Vinyl	pro Karton:	100 Stk.	
Artikel-Nr. : 505-000081 (Gr. L)		pro Karton:	100 Stk.	
Artikel-Nr. : 505-000082 (Gr. XL)		pro Karton:	100 Stk.	

IMKERSCHUTZAUSRÜSTUNG



C IMKERJACKE

Aus festem Material hergestellte Schutzjacke mit Kopfschutz. Ursprünglich entwickelt für Imkerarbeiten. Eignet sich ausgezeichnet zum Schutz des Schädlingsbekämpfers bei der Wespenbekämpfung. Die Bündchen sind elastisch, der Kopfschutz kann bei Bedarf geöffnet und nach hinten geklappt werden.

Artikel-Nr. : 535-000034	pro Karton:	1 Stk.	
---------------------------------	-------------	--------	--



D IMKERHUT

Der Imkerhut mit Maske eignet sich zum Schutz des Schädlingsbekämpfers bei der Wespenbekämpfung.

Artikel-Nr. : 535-000033	pro Karton:	1 Stk.	
---------------------------------	-------------	--------	--

A WESPENJACKE SENTINEL

Eine hochwertige graue Imkerjacke, die mehr Schutz bietet als herkömmliche Imkerbekleidung.

- Belüftetes, atmungsaktives Material hilft, Sie kühl zu halten
- Ausgezeichnete Sichtbarkeit durch Klarsichtschleier
- Leicht, bequem und praktisch zu tragen
- Klettverschluss an den Ärmelbündchen
- Handy-Brusttasche mit Reißverschluss
- Zwei gefütterte Werkzeugtaschen
- Doppelte Sicherheit am Halsübergang
- Langlebige YKK-Reißverschlüsse
- Maschinenwaschbar

Artikel-Nr. : 535-000112 (Gr. M)	pro Karton:	1 Stk.	
Artikel-Nr. : 535-000113 (Gr. L)	pro Karton:	1 Stk.	
Artikel-Nr. : 535-000114 (Gr. XXL)	pro Karton:	1 Stk.	



B IMKERJACKE DELUX

gearbeitet wie Imkerjacke, jedoch mit Kopfausbuchtung und erweitertem Blickfeld

Artikel-Nr. : 535-000032 (Gr. S)	pro Karton:	1 Stk.	
Artikel-Nr. : 535-000031 (Gr. M/L)	pro Karton:	1 Stk.	
Artikel-Nr. : 535-000030 (Gr. XL)	pro Karton:	1 Stk.	



C IMKERBLUSE DELUX GELB

Gearbeitet wie Imkerjacke, jedoch mit Kopfausbuchtung und erweitertem Blickfeld. Weiterhin sind in der Jacke mehrere Taschen eingearbeitet und das Kopfteil ist durch einen Reißverschluss abnehmbar.
Material: 100 % Baumwolle

Artikel-Nr. : 535-000048 (Gr. M)	pro Karton:	1 Stk.	
Artikel-Nr. : 535-000049 (Gr. L)	pro Karton:	1 Stk.	
Artikel-Nr. : 535-000047 (Gr. XL)	pro Karton:	1 Stk.	
Artikel-Nr. : 535-000056 (Gr. XXL)	pro Karton:	1 Stk.	



D IMKERHOSE

Hose mit zwei Taschen und in Bund und Saum eingearbeitetem Gummiband

Artikel-Nr. : 535-000050 (Gr. 42/44)	pro Karton:	1 Stk.	
Artikel-Nr. : 535-000051 (Gr. 46/48)	pro Karton:	1 Stk.	
Artikel-Nr. : 535-000052 (Gr. 50/52)	pro Karton:	1 Stk.	
Artikel-Nr. : 535-000053 (Gr. 54/56)	pro Karton:	1 Stk.	
Artikel-Nr. : 535-000054 (Gr. 58/60)	pro Karton:	1 Stk.	
Artikel-Nr. : 535-000055 (Gr. 62/64)	pro Karton:	1 Stk.	





A IMKERHANDSCHUHE

Lederhandschuhe mit einer elastischen Stulpe aus Polycotton. Für die Kombination mit Imkerjacke und Imkerhut.

Artikel-Nr. : 535-000029 (Gr. 9)	pro Karton:	1 Paar	
Artikel-Nr. : 535-000026 (Gr. 10)	pro Karton:	1 Paar	
Artikel-Nr. : 535-000027 (Gr. 11)	pro Karton:	1 Paar	



B WESPEN-OVERALL

- grauer Wespenschutzanzug
- mit abnehmbarer Kapuze
- mit Gummiband an Armen und Beinen
- mit großem Sichtfeld
- sehr strapazierfähig

Artikel-Nr. : 535-000042 (Gr. M)	pro Karton:	1 Stk.	
Artikel-Nr. : 535-000043 (Gr. L)	pro Karton:	1 Stk.	
Artikel-Nr. : 535-000025 (Gr. XL)	pro Karton:	1 Stk.	



C TRANSPORTTASCHE FÜR IMKERAUSRÜSTUNG

passend für alle Imkerjacken und Overalls

Artikel-Nr. : 535-000044	pro Karton:	1 Stk.	
---------------------------------	-------------	--------	--

SCHUTZBRILLEN



D SCHUTZBRILLE XC

- einstellbare Bügel & Sichtscheiben
- beschlag- und kratzfrei
- mit flexiblem Nasenteil
- besonders flexibler Rahmen
- angenehm über lange Zeit tragbar
- EC 1144

Artikel-Nr. : 510-000041	1 Stück:		
---------------------------------	----------	--	--



E SCHUTZBRILLE A800

- beschlag- und kratzfrei
- weiches Nasenteil
- ergonomische, gepolsterte Bügel
- EC1790

Artikel-Nr. : 510-000042	1 Stück:		
---------------------------------	----------	--	--

EICHENPROZESSIONSSPINNER

A PROCHEM III CPM F1 H L2 - GELB

Gemäß EN 14126 (biologischer Schutz) zertifiziert

Ein Overall der erstklassigen Schutz vorm EPS bietet. Diese Version hat keinen Innenring, wo der Schlauch im Nacken angeschraubt wird, sondern hier wird der Atemluftschlauch in einen nach unten gerichteten Stutzen eingeführt und mit einem wiederverwendbaren Kabelbinder verschlossen und geöffnet. Der Stutzen (im Overall) hängt vorne an der Halskrause nach unten.

Eigenschaft:

Schutz gegen: Feststoffe (Partikel, Fasern, Stäube), Flüssigkeiten, Biologischer Schutz (EN 14126), Gerüche
Einsatzbeispiele: Eichenprozessionsspinner (Hautentzündung durch Gifthaare), „Messie“ Wohnungen (Müll, Schimmelpilz, Fäkalien, Essensreste, ...), Tatortreinigung (Säuberung von Leichenfundorten, Befall von Maden, Würmer & Fliegen)

Material: beschichtetes Spinnvlies

Beschreibung: Fronteinstieg mit doppelter Abdeckblende (Klettverschluss), angearbeitete Haube mit Visier, dichte Nähte, antistatisch (EN 1149-1) & fusselfrei, F1: dicht angebrachte Nitrilhandschuhe

Artikel-Nr. : 515-000081 (Gr. L)	1 Stück	
Artikel-Nr. : 515-000082 (Gr. XL)	1 Stück	
Artikel-Nr. : 515-000083 (Gr. XXL)	1 Stück	



B SICHERHEITSTIEFEL S5 SRC "WORK"

Mit diesen robusten Sicherheitstiefeln sind Sie bestens ausgerüstet für die Arbeit in Industrie, Forst- und Landwirtschaft. Die Stiefel verfügen sowohl über eine Stahlkappe als auch über eine Stahlsohle. So ist Ihr kompletter Fuß besonders gut vor Stößen oder herabfallenden Gegenständen geschützt. Das anatomisch geformte Fußbett und die rutschhemmende Sohle sorgen für einen guten Auftritt und einen hohen Tragekomfort - den ganzen Tag lang.

Eigenschaft:

Obermaterial aus festem Nitril/Vinyl

Sohle aus PVC

schmutzabweisende, rutschhemmende und antistatische Sohle

Verstärkungen an Schienbein, Knöchel und Ferse für besonders guten Halt

resistent gegen Mikroorganismen, Säuren, Kalk, Laugen, Gülle, öle, Fette, Benzin und Fäkalien

Schafthöhe: ca. 39 cm, individuell kürzbar auf ca. 29 cm

Artikel-Nr. : 525-000021 (Gr. 39)	1 Stück	
Artikel-Nr. : 525-000022 (Gr. 40)	1 Stück	
Artikel-Nr. : 525-000023 (Gr. 41)	1 Stück	
Artikel-Nr. : 525-000024 (Gr. 42)	1 Stück	
Artikel-Nr. : 525-000025 (Gr. 43)	1 Stück	
Artikel-Nr. : 525-000026 (Gr. 44)	1 Stück	
Artikel-Nr. : 525-000027 (Gr. 45)	1 Stück	
Artikel-Nr. : 525-000020 (Gr. 46)	1 Stück	



C DURAMAXX SCHUTZBRILLE

Diese Schutzbrille kann auch als Überbrille verwendet werden und bietet dem Träger umfassenden, erstklassigen Komfort sowie beste Leistungsmerkmale.

Die flache Scheibe ermöglicht eine verzerrungsfreie Rundumsicht und bleibt dank des integrierten Belüftungssystems frei von Beschlag, zusätzlich schützt sie vor fliegenden Teilchen mit einer Geschwindigkeit von bis zu 120 m/s.

Der weiche Gummirand erlaubt eine perfekte Anpassung an die individuelle Gesichtsform und sichert sicheren Halt, während unangenehmer Druck effektiv vermieden wird.

Ein spezieller Befestigungsmechanismus vereinfacht die Verwendung in Kombination mit Helmen, dank der speziellen Bänderung ist die Handhabung besonders einfach.

Ideal geeignet ist die DuraMaxx vor allem für Arbeiter, die sich zwischen verschiedenen Temperaturbereichen bewegen sowie für den Einsatz bei Maschinen- und Pressarbeiten, in der Industrie etc.

Eigenschaft:

Artikel-Nr. : 515-000079	1 Stück	
--------------------------	---------	--



LUFTERFRISCHER



A MICROBURST™ 3000

NEUTRALLE® Microburst™ 3000 ist aufgrund seiner kompakten Bauweise und hoch entwickelten Dispenser das wirksamste System für die Geruchsneutralisierung und Luftpflege.

Aufgrund seiner im Vergleich zu anderen Systemen um 35 Prozent kleineren Bauweise in Verbindung mit sehr kleinformatigen Aerosol-Nachfüllbehältern lässt sich Microburst™ 3000 problemlos installieren und lagern.

- die innovative Programmierstechnologie erfüllt alle individuellen Ausgabeanprüche einschließlich Wahl der Betriebstage bis zum Wechsel des Nachfüllbehälters und der Betriebsstunden (8, 12, 16 oder 24 Stunden an 5 bis 7 Tagen pro Woche)
- enthält Microtrans, einen aus eigener Entwicklung stammenden Geruchsneutralisierer, der unangenehme Gerüche beseitigt, statt sie zu überlagern
- jeder Microburst™ 3000-Nachfüllbehälter liefert zuverlässig 3000 Dosierungen

Systemeigenschaften

- 35 Prozent kleiner als andere Systeme - 168 mm hoch x 83 mm breit x 50 mm tief
- fortlaufende Anzeige des Zustands des Nachfüllbehälters und der Batterien
- programmierbare Betriebstage
- sichere chemische Formeln erfüllen EU-Bestimmungen zu 100 Prozent
- 10 Jahre Garantie auf Dispenser
- Betrieb mit zwei Alkalibatterien Typ C mit bis zu drei Jahren Lebensdauer
- ein System reicht für Räume bis 168 m³

Artikel-Nr. : 610-000053 (Dispenser)		1 Stk.	
Artikel-Nr. : 690-000004 (Schloss)		1 Stk.	
Artikel-Nr. : 610-000081 (Radiant Sense)	Mischung aus Blumen-, Frucht- und Holzduft Ambiente: gedämpft heiter	1 Stk.	
Artikel-Nr. : 610-000082 (Tranquil Sense)	Reiche Düfte von Pfirsich und Mango schaffen die Illusion, auf einer warmen Sommerbrise zu schweben Ambiente: warm und beruhigend	1 Stk.	
Artikel-Nr. : 610-000083 (Vibrant Sense)	Grünes Holz mit belebendem Zitronen- und Limonenduft Ambiente: erregend, belebend	1 Stk.	
Artikel-Nr. : 610-000087 (Discretion)	Frisch-saftiges Mangoaroma mit kühlem Melonen- und Gurkenduft Ambiente: weise, kühl und beruhigend	1 Stk.	

HANDEDESINFEKTION



B DESMANOL® PURE

Wirkstoff:	Propan-2-ol 75 g/100g
Eigenschaften:	<ul style="list-style-type: none"> • der Plus-Effekt für Hautschutz und -pflege dank innovativem Rückfettungssystem aus Dexpanthenol + Ethylhexylglycerin • farbstoff- und parfümfrei • dermatologisch getestet
Anwendungsgebiete:	<ul style="list-style-type: none"> • Hygienische Händedesinfektion • Chirurgische Händedesinfektion
Wirksamkeit:	gegen Bakterien, Pilze und lipophile Viren (inkl. HBV, HCV, HIV, Vaccinia)
Anwendung:	desmanol® pure wird unverdünnt angewendet. Während der Einwirkzeit bei der hygienischen und chirurgischen Händedesinfektion sollte die portionierte Gabe von desmanol® pure so erfolgen, dass die Hände während der gesamten Applikationszeit gut angefeuchtet bleiben.

Zulassungsnummer: N-56258



Artikel-Nr. : 600-000163	pro Flasche:	1 x 100 ml	
	pro Karton:	30 x 100 ml	
Artikel-Nr. : 600-000162	pro Flasche:	1 x 500 ml	
	pro Karton:	20 x 500 ml	

SCHNELLEDESINFEKTION

A FOG-IT® PLUS

Wirkstoffgehalt:	Chlordioxid 300 mg/100 ml
Eigenschaften:	<ul style="list-style-type: none"> • Kaltnebelkonzentrat zur Oberflächen- und Raumdesinfektion • sehr breit wirksam innerhalb kürzester Zeit (ca. 20-30min) • rückstandslose Abtrocknung • nicht korrosiv • VAH gelistet • unabhängig SARS-CoV-2 getestet
Anwendungsgebiete:	Büro- und Tagungsräume, Arztpraxen, Krankenhäuser, Großküchen, Privatwohnungen, Klima- u. Lüftungsanlagen, PKW usw.
Wirksamkeit:	Bakterien (VAH Liste), Viren (z.B. SARS-CoV-2 Wuhan-Stamm), Schimmelpilze und Sporen
Anwendung:	Fog-It® Plus wird in einer Verdünnung von 1:3 mit VE-Wasser (demineralisiert) mit Hilfe eines ölfreien Kompressors vernebelt. Für 1 m ³ Raum benötigt man 25-30ml anwendungsfertiges Produkt.



Artikel-Nr. : 600-000136	pro Flasche:	1 x 1 l	
	pro Karton:	6 x 1 l	



B MIKROZID® AF LIQUID

Wirkstoffgehalt:	Ethanol (94 %-ig) 25 g/100 g, 1-Propanol 35 g/100 g
Eigenschaften:	<ul style="list-style-type: none"> • gebrauchsfertig • sehr breit wirksam innerhalb kürzester Zeit • gute Benetzungseigenschaften • schnelle fleckenfreie Abtrocknung
Anwendungsgebiete:	alkoholische Schnelldesinfektion in allen Bereichen mit erhöhtem Infektionsrisiko und der Erfordernis kurzer Einwirkzeiten
Wirksamkeit:	bakterizid, MRSA, tuberkulozid, mykobakterizid, fungizid, begrenz viruzid (inkl. HIV, HBV, HCV), Vaccinia Virus, Norovirus, Polyoma SV40, Rotavirus, Adenovirus (Typ 5)
Anwendung:	mikrozid® AF liquid ist eine gebrauchsfertige Lösung. mikrozid® AF liquid unverdünnt auf Gegenstände und Flächen ausbringen und einwirken lassen. Auf vollständige Benetzung achten. Ausbringung maximal 50 ml/m ² . Ggf. überschüssige Präparatemengen mit ungefärbtem Einmaltuch entfernen.

Zulassungsnummer: N-40579



Artikel-Nr. : 600-000073	pro Flasche:	1 x 1 l	
	pro Karton:	10 x 1 l	
Artikel-Nr. : 600-000074	pro Kanister:	10 l	



C MIKROZID® AF WIPES

Wirkstoffgehalt:	Eine Dose: bzw. Nachfüllbeutel enthält 150 Tücher und 293 g Wirkstofflösung, 1 g Wirkstofflösung enthält: Ethanol (94-%ig) 0,25 g, 1-Propanol 0,35 g
Eigenschaften:	<ul style="list-style-type: none"> • gebrauchsfertige, getränkte Desinfektionstücher • sehr breit wirksam innerhalb kürzester Zeit • schnelle Abtrocknung • 150 Tücher pro Dose/Nachfüllbeutel • aldehydfrei
Anwendungsgebiete:	alkoholische Schnelldesinfektion in allen Bereichen mit erhöhtem Infektionsrisiko und der Erfordernis kurzer Einwirkzeiten
Wirksamkeit:	bakterizid, MRSA, mykobakterizid, levurozid, begrenz viruzid (inkl. HIV, HBV, HCV), Norovirus, Rotavirus, Adenovirus (Typ 5)
Anwendung:	Flächen mit getränktem Tuch gründlich wischen, auf vollständige Benetzung achten und einwirken lassen. Zur Anwendung auf größeren Flächen ggf. mehrere Tücher verwenden.

Zulassungsnummer: N-40580



Artikel-Nr. : 600-000075 (Spender)	pro Spender:	1 x 150 Tücher	
	pro Karton:	10 x 150 Tücher	





A MIKROZID® SENSITIVE LIQUID

Wirkstoffgehalt:	100 g enthalten: 0,26 g Quaternäre Ammoniumverbindungen, Benzyl-C12-16-alkyldimethyl-, Chloride; 0,26 g Didecyldimethylammoniumchlorid, 0,26 g Quaternäre Ammoniumverbindungen, Benzyl-C12-14-Alkyl[(ethylphenyl)methyl]dimethyl-, Chloride
Eigenschaften:	<ul style="list-style-type: none"> • alkoholfrei • schnelle und gute Wirksamkeit • für alkoholempfindliche Flächen
Anwendungsgebiete:	Zur Desinfektion von Flächen, besonders geeignet für alkoholempfindliche Oberflächen
Wirksamkeit:	bakterizid, begrenzt viruzid (inkl. HIV, HBV, HCV), Norovirus, Polyoma SV40, Rotavirus
Anwendung:	mikrozid® sensitive liquid unverdünnt auf Gegenstände und Flächen ausbringen und einwirken lassen. Auf vollständige Benetzung achten. Ggf. überschüssige Präparatmengen mit ungefärbtem Einmaltuch entfernen. Die gebrauchsfertige Lösung können Sie wahlweise als Sprühdeseinfektion oder als Schaum ausbringen. Bitte fordern Sie hierzu eine ausführliche Produktbeschreibung an.

Zulassungsnummer: N-30343/30344



Artikel-Nr. : 600-000077

pro Flasche:	1 x 1 l
pro Karton:	10 x 1 l



B PERFORM®

Wirkstoffgehalt:	Pentakalium bis(peroxymonosulfat)-bis(sulfat) 45 g/100 g
Eigenschaften:	<ul style="list-style-type: none"> • extrem breites Wirkungsspektrum • RKI-gelistet nach § 18 IfSG • durch Sauerstoffbasis keine Raumluftbelastung • nach Euro-Normen geprüft • geprüft nach den neuesten Noro-Viren-Prüfmethoden
Anwendungsgebiete:	Desinfektion und Reinigung von Flächen aller Art. Perform® eignet sich für den Einsatz in allen Risikobereichen, wo neben breiter Wirksamkeit hohe Anforderungen an das Umweltverhalten und die Anwenderfreundlichkeit gestellt werden – z. B. im Krankenhaus. Durch die gute Materialverträglichkeit der Gebrauchslösung kann perform® auch bei Problemwerkstoffen, wie z. B. Acrylglas, eingesetzt werden. perform® ist auch zur Desinfektion von Atemschutz- und Inhalationsmasken geeignet.
Wirksamkeit:	bakterizid, mykobakterizid, levurozid, begrenzt viruzid (inkl. HIV, HBV, HCV), viruzid, Adenovirus, Norovirus, Polyoma SV40, Rotavirus, Clostridium diffizile
Anwendung:	Bitte Produktbeschreibung anfordern

Zulassungsnummer: N-16942



Artikel-Nr. : 600-000078

pro Karton: 60 x 40 ml



C TERRALIN® PROTECT

Wirkstoffgehalt:	22 g Quaternäre Ammoniumverbindungen, Benzyl-C12-16-alkyl-dimethyl-, Chloride, 17 g 2-Phenoxyethanol, 0,9 g Aminoalkyl-glycine (Amine, n-C10-16-alkyltrimethylenedi-, Reaktionsprodukte aus Chloressigsäure)
Eigenschaften:	<ul style="list-style-type: none"> • aldehydfrei • bietet erstklassigen hygienischen Schutz • liefert eine hervorragende Optik • riecht angenehm frisch und dezent
Anwendungsgebiete:	Desinfektion und Reinigung von Flächen aller Art in allen Bereichen mit Anspruch auf hygienische Sicherheit
Wirksamkeit:	bakterizid, tuberkulozid, levurozid, begrenzt viruzid (inkl. HIV, HBV, HCV), Adenovirus, Norovirus, Polyoma SV40, Rotavirus
Anwendung:	bitte Produktbeschreibung anfordern

Zulassungsnummer: N-22749



Artikel-Nr. : 600-000079

pro Kanister: 1 x 5 l

STALLDESINFEKTION

A EWA® L-VET N PLUS

Wirkstoffgehalt:	Formaldehyd 12 g/100 g, Glutardialdehyd 10 g/100 g
Eigenschaften:	<ul style="list-style-type: none"> • DVG-gelistet • wirtschaftlich in der Anwendung durch 1 %ige Anwendungskonzentration mit kurzen Einwirkzeiten • Desinfektion und Reinigung in einem Arbeitsgang • breites mikrobiologisches Wirkspektrum • beugt Tierseuchen und Infektionskrankheiten in Bereichen der Intensivtierhaltung vor • im belegten Stall ausbringbar
Anwendungsgebiete:	<ul style="list-style-type: none"> • zur Desinfektion und Reinigung von vorgereinigten Stallflächen (Böden, Wänden, Boxen, Gerätschaften, Behältnissen usw.) in Bereichen der Schweine-, Rinder-, Geflügel-, Schaf- und Pferdehaltung • zur Desinfektion und Reinigung von Arbeitskleidung, Matten und Durchschreibebecken, Verladebuchten, Viehhöfen und Transportfahrzeugen
Wirksamkeit:	bei Schweinen: Aujeszkysche Krankheit, Maul- und Klauenseuche, Schweinepest bei Rindern: IBR-IPV, Maul- und Klauenseuche, Virusdiarrhoe bei Geflügel: Newcastle Disease, Gumboro, Marek, Salmonellose
Anwendung:	Laufende Desinfektion: 1 %ige Gebrauchslösung bei 1 Std. Einwirkzeit Grunddesinfektion: 1 %ige Gebrauchslösung bei 2 Std. Einwirkzeit

Zulassungsnummer: N-86458



Artikel-Nr. : 600-000080

pro Kanister: 1 x 10 l



B PX ORNIKILL

- flüssiges Konzentrat
- gegen Ornithosis-Erreger (Darmbakterien bei Vögeln), Chlamydia, E. Coli 0157, Salmonella, Listeria usw.
- tötet Bakterien, Viren und Pilze sicher und zuverlässig ab
- kann im Verhältnis 1:50 oder 1:10 auf Flächen, tote Vögel oder Nester versprüht werden

Zulassungsnummer: N-67540



Artikel-Nr. : 600-000045

pro Flasche: 1 x 1 l

pro Karton: 4 x 1 l



Desinfektionsmittelvergleich

Produktname	Desinfektionsmittellisten	Kombination aus Reinigung+Desinfektion	für alkoholempfindliche Flächen	Anwendungstyp
Mikrozid Sensitive Liquid	IHO	✗	✓	anwendungsfertig
Perform	RKI, VAH, IHO	✗	✗	Konzentrat
Terralin Protect	VAH, IHO	✓	✗	Konzentrat
EWO® L-Vet N Plus	DVG (im belegten Stall)	✓	✗	Konzentrat
PX Ornikill	✗	✗	✗	Konzentrat
Fog-It® Plus	VAH	✗	✓	Konzentrat

REINIGUNGSTÜCHER

**A WIPER BOWL® FEUCHTE REINIGUNGSTÜCHER**

- hohe Tuchqualität für individuellen Einsatz
- beidseitig weich und abrasiv
- schmutzlösend bei schweren Fetten, Schmiere, Kleber, Öl, Teer, Kohle etc.
- geeignet für nahezu alle Materialie
- besonders hautfreundlich dank schonender Reinigungssubstanzen
- mit angenehm frischem Orangenduft
- einfache Tuchentnahme durch Abrissperforation
- feuchte Reinigungstücher im Spendereimer
- Polypropylen-Tücher
- reißfest und lösungsmittelbeständig

Artikel-Nr. : 605-000002

pro Eimer: 1 x 72 Tücher

pro Karton: 6 x 72 Tücher

B ZETPUTZ® MULTITEX

- blaue oder weiße Viscosevliesstücher
- aufgrund der Weichheit auch ideal als Poliertuch verwendbar
- saugfähig, fussfrei, lösungsmittelbeständig und reißfest
- ca. 32 x 34 cm
- 4-lagig

Artikel-Nr. : 605-000005 (weiß)

pro Pack: 1 x 400 Tücher

Artikel-Nr. : 605-000004 (blau)

pro Pack: 1 x 400 Tücher

GERUCHSBEKÄMPFUNG

**C KILLGERM AF® M-AIR**

Eigenschaft:	<ul style="list-style-type: none"> • anwendungsfertiges Pumpspray • zur Geruchsbekämpfung • bindet unangenehme Gerüche sehr schnell • mit Langzeitwirkung 	<ul style="list-style-type: none"> • PH-neutral • beinhaltet keine starken alkalischen Inhaltsstoffe • enthält keine Säure
Anwendung:	gegen Verwesungsgeruch und andere Gerüche	
Anwendung:	bakterielle Gerüche, Abwässer, Feuer, Waschräume, Rauch, Gerüche von Tieren, Küchengerüche	
Aufwand/Dosierung:	im Abstand von 20-30 cm sprühen (NICHT AUF LEDER ANWENDEN)	

**Artikel-Nr. : 610-000075**

pro Flasche: 1 x 500 ml

Artikel-Nr. : 610-000074

pro Kanister: 1 x 5 l

A EARTH CARE GERUCHSENTFERNERKISSEN

Eigenschaft:	<ul style="list-style-type: none"> • saugt Gerüche auf • 3-4 Monate wirksam • Gerüche werden innerhalb von 24 Stunden beseitigt 	<ul style="list-style-type: none"> • positiv geladene Partikel der Gerüche werden in das negativ geladene Kissen eingezogen • kann nach Gebrauch im Hausmüll entsorgt werden
Anwendung:	gegen Verwesungsgeruch und andere Gerüche	
Anwendung:	bakterielle Gerüche, Abwässer, Feuer, Waschräume, Rauch, Gerüche von Tieren, Küchengerüche	
Aufwand/Dosierung:	1 Kissen für 10 m ²	



Artikel-Nr. : 610-000047	pro Packung:	1 Kissen	
	pro Karton:	12 Kissen	



B MASKOMAL

Wirkstoffgehalt:	aromatische Öle		
Eigenschaft:	<ul style="list-style-type: none"> • Konzentrat • überlagert unerwünschte Gerüche • biologisch neutral • nicht korrosiv • nicht toxisch 		
Anwendung:	gegen Gerüche aller Art geeignet für Industrie, Handel, Landwirtschaft, Haushalt und Verwaltung		
Aufwand/Dosierung:	Schlamm und andere flüssige Abfälle:	100 ml Maskomal für 2500 Liter Flüssigkeit	
	Schlachthaus / Hundezwinger:	1:100 Lösung	
	Lebensmittelproduzierende Betriebe:	Sprühen Sie eine 1:10.000 Verdünnung (10 ml auf 100 Liter Wasser) in die Absaugventilation	
	Abwasser / Kläranlagen:	1 Liter Maskomal in 60.000 Liter Abwasser bei Betriebswartungsarbeiten	



Artikel-Nr. : 610-000073	pro Flasche:	1 x 1 l	
Artikel-Nr. : 610-000072	pro Kanister:	1 x 5 l	



C MICROSOL® LIBODOR

Eigenschaft:	<ul style="list-style-type: none"> • auf Basis von natürlichen und naturidentischen ätherischen Ölen und Essenzen • bindet und reduziert starke Gerüche
Anwendung:	gegen Gerüche aller Art in Wohnräumen, Büros, Toiletten- und Sanitärräumen, Umkleide- und Baderäumen usw.



Artikel-Nr. : 610-000071	pro Flasche:	1 x 500 ml	
	pro Karton:	18 x 500 ml	





A AIRGOPRO® 8

Beschreibung:	Mit Zeitschaltuhr, Luftfilter und einsetzspezifischer Vorwahlmöglichkeit für drei Ventilations- und fünf Intensitätsstufen verfügt der AirgoPro 8 über alle Ausstattungsmerkmale, die Sie von einem professionellen Geruchsneutralisator erwarten dürfen. Dennoch ist das Gerät extrem leicht und äußerst kompakt. Aufgrund seines Funktionsprinzips eröffnet der AirgoPro 8 dem Anwender besonders flexible Einsatzmöglichkeiten, denn dieser Geruchsneutralisator ist ein Plasmafeldionisator, der im Gegensatz zu Ozongeneratoren primär Singulett-Sauerstoff und nur geringe Mengen Ozon erzeugt. Dieser aktive Sauerstoff ist wie Ozon ein starkes Oxidationsmittel, aber ungiftig. Fachlich richtige Anwendung vorausgesetzt. Somit ist der AirgoPro-Einsatz unter bestimmten Voraussetzungen in bewohntem Umfeld möglich!		
Technische Daten:	Luftleistung/h max. ca.: 120 m ³ Ozonleistung/h max. ca.: - Zeitschaltuhr: integriert Betriebsstundenzähler: integriert	Anschlussspannung: 230 V / 50 Hz L/B/H: 350 x 230 x 250 mm Gewicht: 4,2 kg	

Artikel-Nr. : 610-000102



B AIROZON® 10000

Beschreibung:	Mit dem Ozon-Desinfektor Airozon® 10000 lassen sich alle Bereiche im Behandlungsradius lückenlos mit einer besonders reaktionsaktiven Ozonkonzentration beaufschlagen, was einen zügigen oxidativen Abbau von infektiösen Keimen zur Folge hat. Eine Behandlung mit dem Airozon® 10000 stellt die zuverlässige Abtötung humanpathogener Viren und Bakterien sicher und ist ebenso wirksam gegen Sporen, Keime und schädliche Mikroorganismen. Die im Airozon® 10000 verbaute, hochwertige Hochspannungseinheit arbeitet mit isolierter dielektrischer Barriere, um einen hohen Ozonausstoß von 10.000 mg/h unter Umgebungsluftbedingungen zu erreichen. Dieses Ozonniveau ist besonders ideal für die Desinfektion von Innenräumen und Fahrzeugen, aber auch zur Beseitigung von Geruchsfolgen nach Brand- und Wasserschäden.		
Technische Daten:	Luftleistung/h max. ca.: 500 m ³ Ozonleistung/h max. ca.: 10000 mg Zeitschaltuhr: integriert Betriebsstundenzähler: integriert	Anschlussspannung: 230 V / 50-60 Hz L/B/H: 460 x 310 x 320 mm Gewicht: 8 kg	

Artikel-Nr. : 610-000103

Geruchsneutralisator
Relative Größe Behandlungsraum
Tabakrauch, Kfz-Behandlung, Desinfektion
Tier-, Küchen- und Abfallgerüche
Brand-/Chemiegerüche in Räumen, Möbeln, Textilien
Modergeruch nach Wasserschäden
Brandgeruch und Sekundäreffekte organischer Substanzen
Aminosäuren / Proteine mit Stickstoff und Schwefel (Erbrochenes)
Amine / Amide (Harnstoffe)
Offenkettige Kohlenwasserstoffverbindungen (Buttersäure)

	AirgoPro 8		Airozon 10000	
	klein	groß	klein	groß
Tabakrauch, Kfz-Behandlung, Desinfektion	■	■	■	■
Tier-, Küchen- und Abfallgerüche	■	■	■	■
Brand-/Chemiegerüche in Räumen, Möbeln, Textilien	■ ■	■ ■	■	■
Modergeruch nach Wasserschäden	■	■ ■	■	■
Brandgeruch und Sekundäreffekte organischer Substanzen	■ ■	■	■	■
Aminosäuren / Proteine mit Stickstoff und Schwefel (Erbrochenes)	■	■	■	■
Amine / Amide (Harnstoffe)	■	■	■	■
Offenkettige Kohlenwasserstoffverbindungen (Buttersäure)	■	■	■	■

AirgoPro-Serie

Geruchsneutralisatoren der AirgoPro-Serie sind Plasmafeldionisatoren, deren Funktionsprinzip mit dem von Ozongeneratoren vergleichbar ist, jedoch mit niedrigerem Energieeintrag arbeitet.

Im Gerät unterliegt die durchgeleitete Luft einer Glimmentladung (Ionisation). Die nur innerhalb des ortsfesten Plasma entstehenden Spaltprodukte bestehen aus Singulett-Sauerstoff und seinen Modifikationen, atomarem Sauerstoff als freies Radikal, unter anderem auch hier vorlaufendes Produkt zur Ozonerzeugung.

Plasmafeldionisatoren erlauben bei Betrieb in belüfteten Räumen und einem Abstand von ca. 2 m zur Ionenquelle auch die Anwesenheit von Personen.

Airozon-Serie

Die Geruchsneutralisatoren der Airozon-Serie erzeugen Ozon, ein äußerst reaktives Oxidationsmittel, welches Geruchsmoleküle aufspaltet und neutralisiert. Das Ozon wird aus dem in der Raumluft enthaltenen Sauerstoff gewonnen. Dabei wird die Luft einer Coronaentladung unterzogen, was zu einer vorlaufenden Erzeugung von atomarem Sauerstoff, einem freien Radikal, und nachfolgend zur Bildung von Ozon führt. Die im Gerät generierten Radikale bewirken durch den oxidativen Abbau von luftgetragenen und ortsfesten Schadstoffen (z. B. in Boden, Wand, Decke) eine Geruchsneutralisation sowie eine Entkeimung durch Abtötung von Viren, Bakterien, Schimmelpilzen und cancerogen-/allergenwirkenden Mikroorganismen. Aufgrund seiner metastabilen Verbindung zerfällt Ozon nach einer entsprechenden Regenerationszeit wieder zu Sauerstoff, ohne schädliche Rückstände zu hinterlassen.

Während des Betriebs BRANDMELDEANLAGEN sicherheitshalber ausschalten!

Ozon Filter

Spezialfilter für Vollmasken mit Gewindeanschluss, unter anderem zum Schutz vor Ozon.

Artikel-Nr. : 500-000085 1 Stück

Ozon Teststreifen

Die Teststäbchen dienen zur einfachen und schnellen Bestimmung der Ozonkonzentration in der Luft.

Artikel-Nr. : 590-000007 1 Dose mit 12 Streifen

Technische Abteilung

Sie haben Fragen biologischer oder technischer Art? Sie benötigen eine Betriebsinspektion oder eine Insektenbestimmung? Sie haben Fragen zu Seminaren oder Workshops? Rufen Sie uns an oder schreiben Sie uns eine E-Mail.



Dr. Harald Fänger

Diplom-Biologe

Tel: +49(0)2131 - 71 80 929

Email: technische.abteilung@killgerm.de

Dr. Carolin Pfeiffer

Diplom-Biologin

Tel: +49(0)2131 - 71 80 928

Email: technische.abteilung@killgerm.de

Dr. Melania Akköse

Diplom-Biologin

Tel: +49(0)2131 - 71 80 927

Email: technische.abteilung@killgerm.de

Insektenbestimmungen

Sie sind sich unsicher um welchen Schädling es sich handelt? Ihr Kunde verlangt eine zweite Meinung? Schicken Sie uns eine Probe zur Bestimmung. Sie erhalten von uns ein detailliertes Anschreiben mit Angaben zur Biologie des Tieres und möglicher Bekämpfungsmaßnahmen ganz nach Ihren Wünschen per Fax, E-Mail oder Brief. Sie können bei uns kostenlos Bestimmungsröhrchen für den sicheren Versand Ihrer Probe anfordern.

Wie verschicke ich die Probe zur Insektenbestimmung?

Um eine sichere Bestimmung zu gewährleisten, ist der Zustand der Probe von enormer Wichtigkeit. Verpacken Sie die Probe deshalb so, dass sie beim Transport und automatischem Stempeln keinen Schaden nimmt. Wir empfehlen die Verwendung von robusten Plastikgefäßen (Glas zersplittert!). Die Plastikgefäße sollten in einem Luftpolsterumschlag versendet werden, da die Röhrchen aus den normalen Umschlägen häufig herausgedrückt werden und die Probe verloren geht. Bitte schicken Sie uns, wenn möglich, mehrere Exemplare des zu bestimmenden Tieres zu. Häufig kommt es bei der Bestimmung auf kleine Details an, um zwischen verwandten Arten unterscheiden zu können: Mal ist es der Aufbau der Antennen, mal die Anzahl der Fußglieder. Häufig fehlen den Tieren genau

diese Körperteile. Je mehr Individuen wir erhalten, desto größer ist die Chance, alle wichtigen Faktoren für die Bestimmung vorliegen zu haben. Es ist uns ebenfalls eine große Hilfe, wenn Sie ein paar Zeilen bezüglich des Fundortes der Probe schreiben. Dies gibt uns zum einen wichtige Hinweise zur Bestimmung, zum anderen ermöglicht es uns ggf. detailliertere Tipps bezüglich der Bekämpfung zu geben. Es wird eine Pauschale für eine Bestimmung berechnet.

Betriebsinspektionen

Wir führen für Sie unabhängige Inspektionen in Betrieben (z.B. Pharma-, Lebens- und Futtermittelbetriebe) durch. Folgende Thematiken werden dabei berücksichtigt:

- Überprüfen der Dichtigkeit der Gebäudehülle
- Überprüfen der bestehenden Monitoringverfahren von kriechenden und fliegenden Schädlingen im Innen- und Außenbereich
- Überprüfen der bestehenden Hygienemaßnahmen (Ordnung und Sauberkeit)
- Hilfestellungen bei der Bekämpfung bestehender Schädlingsprobleme

KILLGERM® GMBH

Die Killgerm® GmbH wurde 1987 in Deutschland gegründet und ist seit jeher für die professionellen Schädlingsbekämpfer in Deutschland und Österreich einer der wichtigsten Ansprechpartner.

Der Tradition und Philosophie der Gruppe folgend, bietet sie dem Kunden einen Service, der weit über den Verkauf von Produkten hinausgeht.

Mit drei promovierten Biologen, qualifiziert in der Schädlingsbekämpfung, steht die Technische Abteilung den Kunden in allen Fragen rund um die Schädlingsbekämpfung zur Verfügung. Ein weiterer großer Schwerpunkt dieser Abteilung besteht in Schulungen im Bereich der Schädlingsbekämpfung und der Lebensmittelindustrie. Zusätzlich führen die Biologen Inspektionen bei Firmen der Lebensmittel- und Verpackungsindustrie aus und arbeiten mit Auditoren und Behörden zusammen.

Darüber hinaus profitiert die Killgerm® GmbH von dem Produktentwicklungsteam, das in UK speziell für den Schädlingsbekämpfer neue Produkte entwickelt, bzw. im Rahmen der Europäischen Biozidverordnung formuliert. Entsprechende Verträge sichern den Zugriff auf die wichtigen Wirkstoffe.

Neben der Produktion seiner eigenen Produkte ist Killgerm Vertriebspartner für weltweit agierende Firmen wie Bayer, BASF, Syngenta und Bell.



Qualitätssicherung

Seit jeher ist die Qualitätssicherung ein wesentlicher Bestandteil der Firmenphilosophie der Killgerm Gruppe. Aus diesem Grund sind die meisten Firmen der Gruppe nach EN ISO 9001:2015 zertifiziert. So auch die Killgerm GmbH.

Pest Control News

Killgerm gehört zu den Gründern und Sponsoren der Pest Control News, einer der führenden Zeitschriften der Branche.

Sie informiert über wichtige Ereignisse und neue Erkenntnisse in der Forschung und Praxis, über neue Produkte und weiterführende Informationsquellen.

Die Pest Control News wird kostenlos an Sie versandt.



Per Rechnung oder Kreditkarte?

Bei Killgerm haben Sie viele Möglichkeiten Ihre Rechnungen zu begleichen.

Nachnahme: Bezahlen Sie die Ware direkt bei Anlieferung.

Lastschrift: Erteilen Sie uns eine Einzugsermächtigung und wir gewähren Ihnen 3 % Skonto.

Kreditkarte: Wir akzeptieren Visa und Eurocard.

Skonto: Erfolgt die Zahlung innerhalb von 10 Tagen nach Rechnungsstellung, gewähren wir Ihnen 2 % Skonto. Selbstverständlich können Sie jede Rechnung auch „ ganz normal “ nach 30 Tagen begleichen. Näheres finden Sie in den Allgemeinen Geschäftsbedingungen.



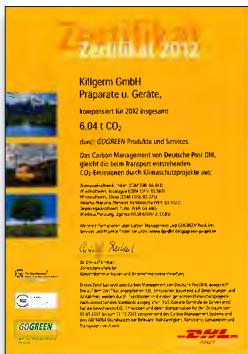

GoGreen Projekt

Die Killgerm GmbH kompensierte für 2012 insgesamt 6,04 Tonnen CO2 durch GOGREEN Produkte und Services. Das Carbon Management von Deutsche Post DHL gleicht die beim Transport entstehenden CO2-Emissionen durch Klimaschutzprojekte aus.

Internationale Erfahrungen

Durch unser weltweit operierendes Unternehmen können wir Erfahrungen auch von anderen Kontinenten an Sie weitergeben und Sie über Problemlösungen und Lösungsansätze aus anderen Ländern informieren.

Allgemeine Geschäftsbedingungen

Unsere stets aktuellen AGBs finden Sie auf unserer Homepage unter www.killgerm.de



Killgerm GmbH

Bussardweg 16
41468 Neuss
tel: +49 (0) 21 31 - 718090
fax: +49 (0) 21 31 - 7180923
email: verkauf@killgerm.de



Killgerm Scandinavia - Milluck AB

Cypressvägen 14, 213 63 Malmö
tel: +46 (0) 40911530
email: info@milluck.com
web: www.milluck.com



Killgerm Chemicals

PO Box 2, Ossett
West Yorkshire, WF5 9NA
tel: +44 (0) 1924 268400
fax: +44 (0) 1924 264757
email: info@killgerm.com



Killgerm France SAS

14, quai du Commerce, 69009 Lyon
tel: +33 (0) 4 74 06 17 20
email: info@killgerm.fr



Killgerm Benelux nv

Koeybleuken 12
2300 Turnhout, België
tel: +32 (0)14 44 22 70
fax: +32 (0)14 47 93 48
email: verkoop@killgerm.com



Killgerm Nederland bv

Bisschop de Vetplein 9a
5126 CB Gilze, Nederland
tel: +31 (0) 161 219 520
fax: +31 (0) 161 456 912
email: verkoop-nl@killgerm.com



Killgerm Spanien

C/ de la Imaginació, 13
Pol. Ind. Gavà Park 08850 GAVÀ
(Barcelona) España
tel: +34 (0) 936 380 460
fax: +34 (0) 936 380 492
email: killgerm.iberia@killgerm.com



Killgerm Polen

Killgerm Polska Sp. z o.o
ul. Sarabandy 61, 02-868
Warszawa
Tel: +48 (0) 22 8947400
Fax: +48 (0) 22 8947407
email: biuro@killgerm.com



Killgerm Schweiz GmbH

Wiesenstr. 10, 8008 Zürich
tel: +41 (0) 44 - 3871896
fax: +41 (0) 44 - 3871897
email: verkauf@killgerm.com



Killgerm Portugal Lda.

Av. Miguel Bombarda,
21, 3º, Esq.
1050-161 LISBOA
tel: +34 (0) 936 380 460
fax: +34 (0) 936 380 492
email: killgerm.iberia@killgerm.com

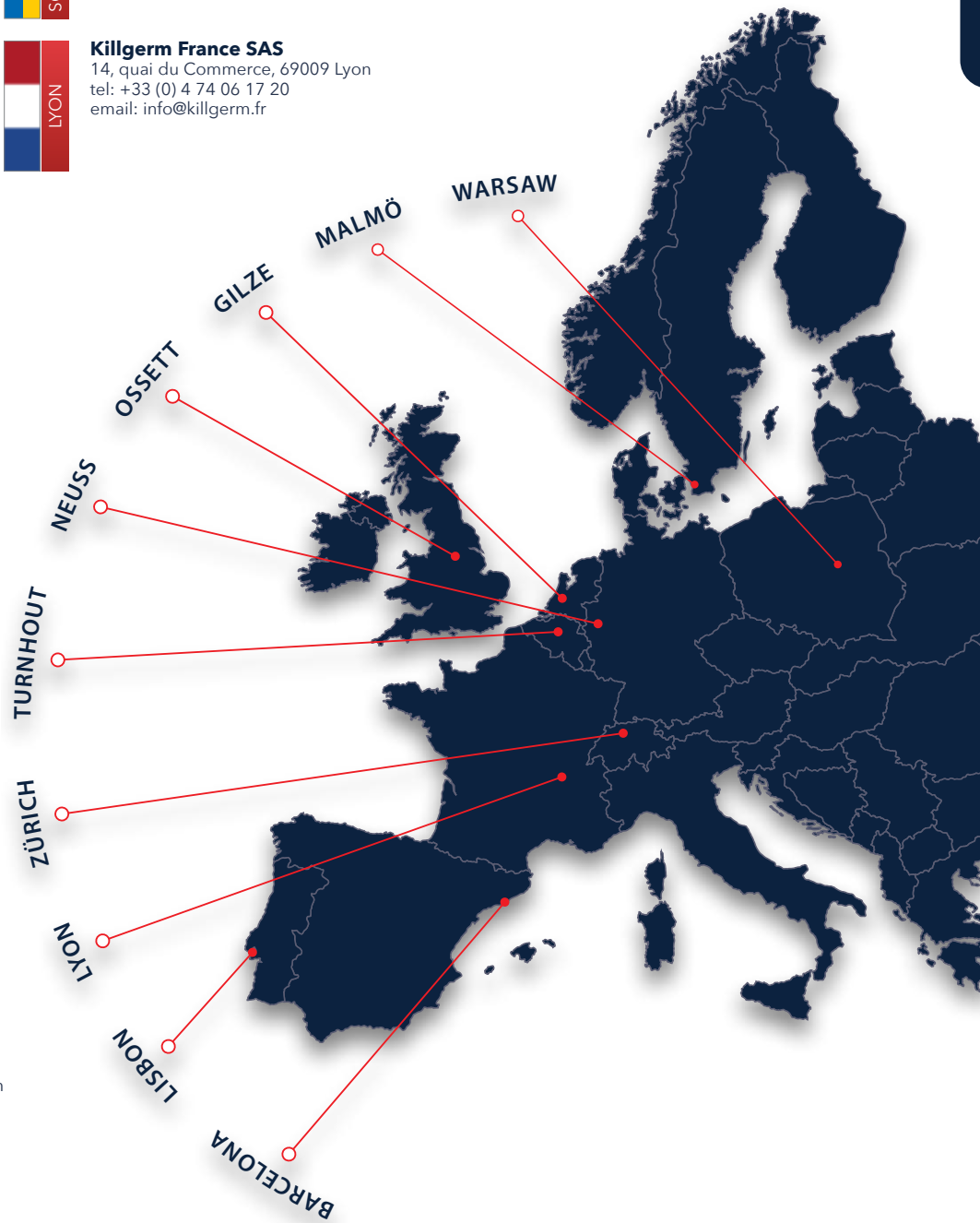

Lieferservice

Lieferung frei Haus ab einem Netto - Auftragswert von - €

(ausgenommen Zusatzleistungen wie ggf. Nachnahme, Sperrgut, Gefahrgut oder Express)

DEUTSCHLAND

PAKETVERSAND MIT DHL (PRO PAKET)

bis 30 kg	
Nachnahme	
Sperrgut*	

PAKETVERSAND MIT UPS (PRO PAKET)

bis 10 kg	
bis 20 kg	
bis 30 kg	
Nachnahme	
Sperrgut*	
Gefahrgut (LQ)**	
Zustellung an Privatadresse	

DHL-EXPRESSVERSAND PRO PAKET BIS 30KG

Am nächsten Tag	
Bis 12 Uhr	
Bis 10.30 Uhr	
Bis 9.00 Uhr	
Samstags-, Sonn- und Feiertagszustellung	
Nachnahme	
Sperrgut*	
Gefahrgut**	

UPS-EXPRESSVERSAND PRO PAKET BIS 30KG

Bis 12 Uhr	
Bis 10.30 Uhr	
Bis 9.00 Uhr	
Nachnahme	
Sperrgut*	
Gefahrgut (LQ)	
Zustellung an Privatadresse	

SPEDITIONSVERSAND

Paket(e) bis 50 kg	
Palette	
Tel Avis / Terminlieferung	

ÖSTERREICH

PAKETVERSAND MIT DHL (PRO PAKET)

bis 30 kg	
Nachnahme	
Sperrgut bis 1,9 m*	

PAKETVERSAND MIT UPS (PRO PAKET)

bis 10 kg	
bis 20 kg	
bis 30 kg	
Nachnahme	
Sperrgut*	
Gefahrgut (LQ)**	
Zustellung an Privatadresse	

EXPRESSVERSAND PRO PAKET BIS 30KG

Preis auf Anfrage	
-------------------	--

SPEDITIONSVERSAND

Paket(e) bis 50 kg	
Palette	
Tel Avis / Terminlieferung	

Expresszustellung: Die von Ihnen gewünschte Zustellzeit ist kein Fixtermin. Die Ware kann bereits ab 7 Uhr angeliefert werden.

****Gefahrgut:** Produkte, welche aufgrund ihrer Einstufung als Gefahrgüter gelten und nicht als Begrenzte Menge (LQ) versendet werden können, werden per Spedition versendet.

***Sperrgut:** Zusatzleistung für Produkte, welche aufgrund ihrer Größe als Sperrgut gelten.

Retouren: Sie benötigen die von Ihnen bestellte Ware doch nicht mehr? Standard-Katalog-Artikel nehmen wir gerne wieder zurück, soweit diese noch ein angemessenes Mindesthaltbarkeitsdatum vorweisen und nicht gebraucht oder beschädigt sind. Für die interne Retouren Bearbeitung erheben wir eine Wiedereinlagerungsgebühr in Höhe von 10 % des Nettowarenwerts, aber mindestens 35,00 € netto, zzgl. Transportkosten, sollten Sie uns mit einer Abholung beauftragen.

INFORMATIONSD- UND BEHANDLUNGSZENTREN FÜR VERGIFTUNGEN**Beratungsstelle für Vergiftungserscheinungen und Embryonaltoxikologie**

Spandauer Damm 130
14050 Berlin
Tel: +49 (0) 30 - 30308711
Notfall: +49 (0) 30 - 19240
Fax: +49 (0) 30 - 30308122

Charité

Reanimationszentrum des Universitätsklinikums
Rudolf Virchow
Standort Charlottenburg, Station 43,
Therapiezentrum
Augustenburger Platz 1
13353 Berlin
Tel: +49 (0) 30 - 45053555
Fax: +49 (0) 30 - 45053909

Informationszentrale gegen Vergiftungen

Zentrum für Kinderheilkunde
Universitätsklinikum Bonn
Adenauerallee 119
53113 Bonn
Tel: +49 (0) 228 - 19240
Fax: +49 (0) 228 - 28733278

Giftnotruf Erfurt

Gemeinsames Giftinformationszentrum der
Länder Mecklenburg-Vorpommern, Sachsen,
Sachsen-Anhalt
und Thüringen (GGIZ)
Nordhäuser Straße 74
99089 Erfurt
Tel: +49 (0) 361 - 730730
Fax: +49 (0) 361 - 7307317

Vergiftungs-Informationszentrale Freiburg (VIZ)

Universitätsklinikum Freiburg - Zentrum für
Kinderheilkunde und Jugendmedizin
Mathildenstraße 1
79106 Freiburg
Tel: +49 (0) 761 - 19240
Fax: +49 (0) 761 - 27044570

Giftinformationszentrum Nord der Länder Bremen, Hamburg, Niedersachsen und Schleswig/Holstein (GIZ-Nord)

Universitätsmedizin Göttingen
Georg-August-Universität
Robert-Koch-Straße 40
37075 Göttingen
Tel: +49 (0) 551 - 19240
Fax: +49 (0) 551 - 3831881

Institut für Pharmakologie der Ernst-Moritz-Arndt-Universität

Friedrich-Loeffler-Straße 23d
17487 Greifswald
Tel: +49 (0) 3834 - 867270 (ab 15:30 Uhr)
Notfall: +49 (0) 3834 - 865628 (07:30 - 15:30 Uhr)
Fax: +49 (0) 3834 - 865631

Informations- und Behandlungszentrum für Vergiftungen

Universitätsklinik für Kinder- und
Jugendmedizin
Gebäude 9
66421 Homburg/Saar
Tel: +49 (0) 6841 - 19240
Fax: +49 (0) 6841 - 1628438

Toxikologischer Auskunftsdienst

Institut für Klinische Pharmakologie der
Universität Leipzig
Härtelstraße 16-18
04107 Leipzig
Tel: +49 (0) 341 - 9724666
Fax: +49 (0) 341 - 9724659

Beratungsstelle bei Vergiftungen

II. Medizinische Klinik und Poliklinik der
Universität
Langenbeckstraße 1
55131 Mainz
Tel: +49 (0) 6131 - 19240
Fax: +49 (0) 6131 - 176605

Toxikologische Abteilung der II. Medizinischen Klinik rechts der Isar

Technische Universität München
Ismaninger Straße 22
81675 München
Tel: +49 (0) 89 - 19240
Fax: +49 (0) 89 - 41402467

Giftinformationszentrale Nürnberg, Medizinische Klinik 1, Klinikum Nürnberg

Universität Erlangen-Nürnberg
Prof.-Ernst-Nathan-Str. 1
90419 Nürnberg
Tel: +49 (0) 911 - 3982451
Fax: +49 (0) 911 - 3982192

Landeszentrum für Diagnostik und Therapie von Vergiftungen

Medizinische Fakultät
Kinder- und Jugendklinik
Rembrandtstraße 16/17
18055 Rostock
Tel: +49 (0) 381 - 4947122
Fax: +49 (0) 381 - 4947152

VERBÄNDE UND VEREINE**DSV - Deutscher Schädlingsbekämpferverband e.V.**

Rodenstock Haus, Jägerstr. 26
45127 Essen
Tel: +49 (0) 201 - 821850
Fax: +49 (0) 201 - 8218515

Schädlingsbekämpfer-Verband Sachsen e.V.

Margaretenstraße 8
09131 Chemnitz
Tel: +49 (0) 371 - 411880
Fax: +49 (0) 371 - 422268

Landesverband Berlin e.V.

Geschäftsstelle
Danziger Straße 172
10407 Berlin
Tel: +49 (0) 30 - 44049851

Landesverband Nord

Geschäftsstelle
Ringstraße 13
24360 Barkelsby
Tel: +49 (0) 4351 - 82216

ALLE ANGABEN OHNE GEWÄHR!**Landesverband Niedersachsen - Bremen**

Geschäftsstelle
Admiral-Klatt-Straße 23
26382 Wilhelmshaven
Tel: +49 (0) 4421 - 99180
Fax: +49 (0) 4421 - 991818

Landesverband NRW e.V.

Herr Werner Steinheuser
Hans-Böckler-Strasse 14c
40764 Langenfeld
Tel: +49 (0) 700 37858679
Fax: +49 (0) 2173 8488529

Landesverband Hessen e.V.

Geschäftsstelle
Hochstraß 16
64283 Darmstadt
Tel: +49 (0) 6151 44658

Landesverband Südwest e.V.

Geschäftsstelle
Nördliche Hauptstraße 39
69469 Weinheim
Tel: +49 (0) 6201 - 340400
Fax: +49 (0) 6201 - 67579

Landesverband Bayern e.V.

Geschäftsstelle
Baustraße 2
91522 Ansbach
Tel: +49 (0) 981 - 2606
Fax: +49 (0) 981 - 2646

Landesverband Thüringen

Sitz des Landesverbandes
Hans-Seiler-Straße 59
99089 Erfurth

Verbund Regionaler Schädlingsbekämpfer e.V.

Hauptstraße 28
35614 Aßlar-Berghausen
Tel: +49 (0) 6443 - 810930
Fax: +49 (0) 6443 - 810931

AUS- UND FORTBILDUNG**DEULA Rheinland GmbH Bildungszentrum**

Krefelder Weg 41
47906 Kempen
Tel: +49 (0) 2152 - 205770
Fax: +49 (0) 2152 - 205799

DEULA Hildesheim GmbH

Leerkenkamp 42 - 48
31137 Hildesheim
Tel: +49 (0) 5121 - 78320
Fax: +49 (0) 5121 - 516469

Ingenieurbüro für Umwelt- und Hygienetechnik

Fachschule für Hygienetechnik/
Desinfektorenschule Mainz
Inh.: Dipl.-Ing. Walter Bodenschatz
Frankfurter Str. 8
55545 Bad Kreuznach
Tel: +49 (0) 6727 - 93440
Fax: +49 (0) 6727 - 934444

Produkte	Seite
A	
24/7 IQ	158
ABSTANDHALTER	232
ACO.BOX S	71
ACO.BOX SUPREME DETECTABLE INPEST	76
ACO.DUST DELTA	34
ACO.FOG PY	23
ACO.FOG PY BIO	23
ACO.MAT DVP	29
ACO.MAT PP 150	28
ACO.MAT PY 150	27
ACO.MAT PY BIO 300	28
ACO.MAT PYR BIO S	28
ACO.MIX C 10 MC	13
ACO.MIX DELTA	13
ACO.MIX P 25 EC	18
ACO.MIX PYR AQUA	14
ACO.MIX PYR BIO	16
ACO.SCHAUM WESPEN PLUS	54
ACO.SOL PP	21
ACO.SOL PY	22
ACO.SOL PY BIO	22
ACO.SOL PY-Z	21
ACO.SOL PY-Z	85
ACO.SPRAY CPF 400	27
ACO.SPRAY PP 500 AQUA	26
ACO.SPRAY PP 750	24
ACO.SPRAY SI	65
ACO.SPRAY SI PLUS	33
ACO.SPRAY WESPEN PLUS	52
ACO.TRAP 3 WAY INPEST	76
ADVION® AMEISEN GEL	44
ADVION® SCHABENGEL	38
AEROSOL TRIGGER	196
AEROSOL3	188
AEROSOL-VERLÄNGERUNGEN	189
AF® AMICUS	138
AF® COMPACT	136
AF® DEMI DIAMOND	73
AF® FORTIS	137
AF® FRUCHTFLIEGENFALLE DELUXE	59
AF® INSEKTENMONITOR FALLE	69
AF® KLEBEFLÄCHEN	69
AF® KÖDERLICHTFALLE	78
AF® MAUSBOX MAXI	148
AF® MAUSBOX SNAPPA	148
AF® METALLHALTERUNG	69
AF® NAGERABWEHRSCHIRM	169
AF® NO ZONE	71
AF® PUDERTRICHTER	196
AF® RATTENKÖDERSTATION	136
AF® RATTENTUNNEL METALL	144

Produkte	Seite
AF® TELESKOPARM	150
AF® TROLLEY	195
AF® TUNNEL	143
AF® TYRE BAITER	139
AF® UNDERGROUND	138
AF® UNGEZIEFERLEERKÖDERDOSE	50
AF® WESPEN- UND FLIEGENLOCKSTOFF	78
AIRGOPRO® 8	266
AIROZON® 10000	266
AKKU-SPRÜHGERÄT AS 1200	182
AKS-TRAUFENKAMM	207
AKS-WASCHBÄRABWEHRSCHILD	168
ALPHARATAN® FRASS-GEL	121
ALPHARATAN® RODENTKILLER	120
ALPHARATAN® SCREEN-BLOCK	131
ALPHARATAN® SCREEN-FRASSGEL	129
ALPHARATAN® SCREEN-PASTE	128
ALPHARATAN®-MOUSE-DISK-NOVEL	111
ALPHARATAN®-RODENTBLOCK	114
AMEISENGELE	43
AMEISENKÖDERDOSEN	46
AMEISENKÖDERGRANULAT	48
ANTI-INSEKT RTU	30
APPLIKATIONSHILFE	50
AQUAPY®	19
AQUAPY® MICRO	20
AR 8 BULB DUSTER	189
AR 8 PRO	189
ARBEITSHANDSCHUHE OXXA	255
ARDAP SPRAY	24
ATEMSCHUTZ	251
ATEMSCHUTZFILTER	253
AUFBEWAHRUNGSDOSE MASKEN	252
AUROTRAP	164
AVICLIP	213
AVIPOINT™	213
AVISHOCK™	234

B	
B&G ACCU SPRAYER ELITE	183
B&G EUROSPRAYER	184
B&G MULTI-DOSE BAIT GUN	190
B&G ZUBEHÖR	184
BAITGUN®	190
BALKEN- UND DACHRINNENCLIPS	229
BAUTECHNISCHE SCHUTZSYSTEME - WESPEN	55
BAUTECHNISCHE SYSTEME - NAGER	166
BEFESTIGUNGSKLEBEPAD	151
BEFESTIGUNGSSPANGEN	151
BEGASUNGSMITTEL	131
BETTWANZEN - INSEKTIZIDE	63
BETTWANZEN - INTERZEPTOREN	61

Produkte	Seite
BETTWANZEN - LEBENSZYKLUS	65
BETTWANZEN - MONITORE	62
BETTWANZEN-LEBENSZYKLUS	65
BETTWANZENMONITOR MIT LOCKSTOFF	62
BETTWANZENMONITOR MIT PHEROMON	62
BIENENBEISSER	55
BINDEDRAHT	110
BIOPREN® PHARAOAMEISENKÖDER	46
BIRCHMEIER® FOXY PLUS	183
BIRD FREE	241
BIRD SCAPE	225
BIRDSTICKER	238
BLATTA.GEL AC 30	40
BLECHSCHERE	171
BLINDNIEMUTTERN	223
BLITZSCHUTZANLAGEN	237
BLOCKHALTERUNG	109
BODENPLATTE FÜR TRÄGERELEMENTE	231
BRÜCKENKLEMMEN	224
BULB DUST-R	186

C

C150+	179
CATEFIX 2020	80
CEE VERLÄNGERUNGSKABEL IP44	178
CEMENT REPAIR EXPRESS	167
CHAMELEON® 1X2	90
CHAMELEON® 1X2 DISCRETION	90
CHAMELEON® 1X2 IP	95
CHAMELEON® 2X2	90
CHAMELEON® 4X4	91
CHAMELEON® 4X4 EX	94
CHAMELEON® EXG X	96
CHAMELEON® QUALIS	88
CHAMELEON® SIRIUS	92
CHAMELEON® SIRIUS X	88
CHAMELEON® UPLIGHT	91
CHAMELEON® VEGA	91
CIMEX ERADICATOR	66
CLIMBUP	61
CLIP BOX MÄUSEFALLE	153
CO2-PATRONE	187
COMPO TRIATHLON® UNIVERSAL INSEKTENFREI AF	84
CONTRA AMEISEN	48
CONTRA INSECT® UNGEZIEFER & WESPEN-SPRAY	25
CONTRA INSECT® UNIVERSAL	31

D

DADDI LONG LEGS	241
DCHR ZANGE	222
DEBUGGER DB 09	178
DEBUGGER DB 18	178

Produkte	Seite
DADDI LONG LEGS	238
DEBUGGER DB 09	177
DEBUGGER DB 18	178
DELICIA® DELTOX EC	18
DELTA EINWEGFALLE	73
DELTA TRAP	72
DELTAFALLE	73
DELTOX® IT	249
DESMANOL® PURE	260
DETEX BLOX™	130
DETEX™ SOFT BAIT	130
DETHLAC®	32
DETMOL-FLIP	57
DETMOL-LACK D	32
DIGITALES MESSGERÄT FÜR HOCHSPANNUNGEN	237
DINO-LITE DIGITALMIKROSKOP BASIC AM2111	193
DISTANZMESSGERÄT	193
DIVERSES	195
DOBOL® AMEISEN MIKROGRANULAT	49
DOBOL® NEBELAUTOMAT	30
DOBOL® OMICRON	36
DOHLENGITTER	218
DÖPPER	247
DR5 TANKSTÄUBERGERÄT	186
DRAHTSCHNEIDER	219
DRAHTSEILKLEMMEN	221
DRAX GELPISTOLE	190
DÜBEL	223
DURAMAXX SCHUTZBRILLE	259

E

EARTH CARE GERUCHSENTFERNERKISSEN	265
ECORODENT CRYSTAL	142
ECORODENT ULISSE	142
ECOTRAP BLANKO	68
EDELSTAHLSPLINTE	232
EFFECT EC	15
EFFECT® MICROTECH CS PRO	14
EFFECT® MICROTECH RTU	31
EFFECT® ULTIMUM PRO	16
EICHENPROZESSIONSSPINNER	80
EINWEGHANDSCHUHE	256
EINWEGMASKEN	251
ELEKTRISCHE FALLEN - NAGER	152
ELEKTROABWEHRSYSTEME	233
ELEKTROSTATISCHES HANDSPRÜHGERÄT	181
EMITTER BEEP	154
EMULSION IN WASSER EW	14
EMULSIONSKONZENTRATE EC	15
EPP SYSTEMBOX NO.1	146
EPP-SYSTEME	146
EPS SICHERHEITSSAUGER - DES-207-EPS	180

Produkte	Seite
ERDANKER	151
ERSATZTEILLISTEN	198
EWA L-VET N PLUS	263
EXODUS 8/24	179
EXPRESS IQ - TRAY	158

F	
FALTSCHACHTELN	145
FEDERN	232
FEINSTAUBFILTERMASKE	251
FENDONA® 60 EC PLUS	15
FICAM® D	35
FIX ALL® CRYSTAL CLEAR	239
FIX ALL® TURBO	239
FLEXIBLES AEROSOL-VERLÄNGERUNGSSET	189
FLEXIGRILL	55
FLEXINET	225
FLIEGENBEKÄMPFUNG	56
FLIEGENDER FALKE	238
FLIEGENFALLEN	57
FLOCKY STOPP SPEZIAL	133
FLOHBEKÄMPFUNG	60
FLOHLICHTFALLE	60
FLÜSSIGKÖDER	123
FLY BAG	57
FLY SELECT FINAL	56
FLYDETECT®	97
FOG-IT® PLUS	261
FORAY® ES	80
FORMINEX AMEISEN-STREU- & GIESSMITTEL	49
FORMINEX AMEISENKÖDERDOSEN	46
FORMINEX SPEZIALSPRAY	24
FOSSIL SHIELD WHITE POWDER	34
FOURMIDOR®	43
FRUCHTFLIEGENFALLE (ZITRONE)	59
FRUCHTFLIEGENMONITORE	59
FRUNAX® DS RATTENFERTIGKÖDER	125
FRUNAX® DS RATTENRIEGEL	112
FRUNAX® DS RATTENRIEGEL POWERBLOCK	112
FRUNAX® MONITORING-GRANULATKÖDER	129
FRUNAX® MONITORING-KÖDERBLOCK	129
FRUNAX® R+M FERTIGKÖDER	124
FÜHRUNGSELEMENTE	223

G	
GASPOT PA2 SYSTEM	186
GEBRAUCHSFERTIGE PUMPSPRAYS	30
GEBRAUCHSFERTIGES SPRITZ- UND SPRÜHMITTEL	32
GELAPPLIKATOREN	190
GELB-STICKER	60
GERÄTE ZUR BETTWANZENBEKÄMPFUNG	66
GERINOL-SPRAY	64

Produkte	Seite
GERUCHSBEKÄMPFUNG	264
GLORIA HYDRONETTE LI-ON	184
GLORIA MULTIJET	196
GLORIA PRO 1200 LI-ON	185
GLORIA® 50ST PROFILINE	185
GLORIA® 50ST ZUBEHÖR	185
GLORIA® TYP 89 SPEZIAL	183
GOLIATH® GEL	42
GORILLA TRAPS	154
GOTCHA™ SPRAYER PRO	190
GRIPPLE®	219

H	
HALBMASKE MX-PF F950	252
HALBMASKE PREMIER 6100	251
HALBMASKE VALUAIR PLUS	251
HANDESDESINFEKTION	260
HANDNIETMUTTERNZANGE	223
HANDSTÄUBEGERÄTE	186
HARMONIX® MONITORING FOAM	129
HARMONIX® RODENT PASTE	116
HEISSNEBEL	23
HEIZGERÄTE	176
HIDDEN KILL	153
HOLZINJEKTOREN	247
HOLZSTÖPSEL	247
HOME SHIELD WHITE POWDER	34
HYGANEX® SAFETY AEROSOL	26
HYGASAN® REPELLENT KM	133

I	
IMKERBLUSE DELUX GELB	257
IMKERHANDSCHUHE	258
IMKERHOSE	257
IMKERHUT	256
IMKERJACKE	256
IMKERJACKE DELUX	257
IMKERSCHUTZAUSRÜSTUNG	256
IMM KOMBIPHEROMON	75
IMPULSGEBER SOLARBETRIEBEN	237
IMPULSGEBER STROMGEBUNDEN	237
INSEKTENMONITORE	71
INSEKTIZIDE STÄUBE	33
IPF SCHAUMSYSTEM	168

J	
JERRY	161

K	
KÄFERMONITORE	76
KÄFERPHEROMONE	77
KÄFIGRATTENFALLE	174

Produkte	Seite
KALTNEBEL	20
KAMERAS	192
KANAL	165
KAPSELSUSPENSION CS	13
KAPTER FLUOGEL	38
KARTUSCHENPRESSE	239
KATZENGREIFER 70CM	175
KC61 TINCAT MÄUSEFALLE	174
KC75 KANINCHENFALLE	175
KC76 KATZENFALLE	175
KC77 TAUBENFALLE	175
KETCH ALL MÄUSEFALLE	174
KILLGERM AF® M-AIR	264
KILLGERM MÜLLTONNENSpray	57
KILLGERM® AMEISENKÖDERDOSE	48
KILLGERM® EDELSTAHLSPIKES	206
KILLGERM® INSECT VIEWER	191
KILLGERM® KLEBEFALLEN	68
KILLGERM® LED HANDLUPE	192
KILLGERM® PAPIERFISCHCHENMONITOR	71
KILLGERM® RINNENSCHUTZ	206
KILLGERM® SPEZIAL AMEISENMITTEL PM	48
KILLGERM® WESPENSpray	52
KILLGERM® WESPENSpray 750 PRO	52
KILLGERM® WESPENSpray 750 PROFITROCKEN	53
KLAPPENBEUTEL	152
KLEBEFLÄCHEN - NAGER	163
KLEBEFLÄCHEN SCHABEN	70
KLEBEFLÄCHEN UV-GERÄTE	100/101
KLEMMHÜLSEN	232
KNESS® SCHLAGFALLEN	153
K-OBIOL EC 25	85
KÖDERBLÖCKE	107
KÖDERDOSEN MIT LOCKSTOFF	36
KÖDERHAKEN	112
KÖDERLICHTFALLE	78
KÖDERSCHALE NR. 2	150
KÖDERSCHALE NR. 3	150
KOMPAKTER STROMVERTEILER BSV 3/32 IP44	178
KONTAKTSCHAUM	123
KORANOL® HOLZBAU GRUND	249
KORANOL® IB	249
KORASIT® MS	249
KORASIT® NG 10	248
KORNITOL® MARDER WEG	134
KORNITOL® WÜHLFREI	135
K-OTHRINE® PARTIX	12
KPS 500	25
KWIZDA FRUCHTFLIEGENFALLE	59
KWS 500 SCHAUM	54

Produkte	Seite
L	
LACKE	32
LASA.GEL AC	43
LASER-ENTFERNUNGSMESSER BD22	193
LD 100 A	56
LD 100 I	56
LED LENSER® H7R CORE	194
LED LENSER® P4 CORE	194
LED LENSER® P7 CORE	194
LEERKÖDERDOSEN	50
LEITERN	195
LOCHSPIKE	223
LOCKMITTEL	127
LOGLIFE-PHEROMON	74
LUFTERFRISCHER	260
LUREKING COCKROACH MONITOR CORNER	68
LUREKING COCKROACH MONITOR LOWLINE	70
LURESTICK	127
LX1 - LOS POLLOS	50

M	
MABI® PUMPE 25BP	245
MABI® PUMPE 8BP	245
MABI® PUMPE 8HP ECO	245
MAKESAFE-DOTZ	50
MANUELLES ABSCHÄLGERÄT	244
MARDER HOLZFALLE	173
MARDER- UND KATZENABWEHRGÜRTEL	169
MARDERFALLE AUS SIEBDRUCKPLATTEN	173
MASKOMAL	265
MASSENRATTENFALLE	174
MATRATZENSCHUTZ	66
MAUERINJEKTOREN	248
MAULWURFFREI	135
MAUS EX DUO	119
MAUS EX DUO BF	122
MAUSBOX NR.7	149
MÄUSEKÖDERFALTSCHACHTELN	145
MÄUSEKÖDERSTATION MIT VERSCHLUSS	148
MÄUSEKÖDERSTATION OHNE VERSCHLUSS	150
MÄUSE-SCHLAGFALLENSYSTEM MX1	146
MAXFORCE® PLATIN	40
MAXFORCE® PRIME	40
MAXFORCE® QUANTUM	44
METALLTUNNEL EB2	144
MICRO CA-150 & CA-350	192
MICROBURST™ 3000	260
MICROSOL® BIO-AUTOFOG	29
MICROSOL® BIO-AUTOFOG	85
MICROSOL® LIBODOR	265
MIKROSKOP	193
MIKROZID® AF LIQUID	261

Produkte	Seite
MIKROZID® AF WIPES	261
MIKROZID® SENSITIVE LIQUID	262
MINI MOTH CATCHER TRAP	72
MINI-REX	153
MONITORING - NAGER	127
MONITORING PASTE	127
MOTH CATCHER TRAP	72
MOTTENMONITORE	72
MOTTENPHEROMONE	74
MOUWEX RATTENKÖDERSTATION UPTOGO	166
MÜCKENBEKÄMPFUNG	60
MUTEX 2 SCHUTZANZUG	254
MY FLEA TRAP	61
MYTHIC® GEL	42
MYTHIC® SC	13
MYTHIC® SC	64

N

NACHTSICHTKAMERA DENVER	192
NAGERSPUREN PULVER	131
NARA® BLOC	128
NARA® LURE	128
NARA® MONITORINGSPRAY	128
NATRIA BIO- UND MÜLLTONNEN PULVER	57
NATRIA SILBERFISCHCHENFALLE	36
NATUREBOX	147
NEBELAUTOMAT PPBO FOG 150	29
NEBELGERÄTE	179
NEEMPRO®TECT	80
NEMESIS® QUATTRO	94
NEMESIS® QUATTRO IP	95
NEO-ARBIN	135
NETZMAGNETE	225
NETZSCHERE	217
NETZVERBINDER	220
NEUDO® ANTIFLOH AF	60
NIROSTALITZE	232
NITRIL HANDSCHUHE	256
NOTRAC® BLOX	111
NYLON-SPREIZDÜBEL	232
NYLON-VOGELSCHUTZNETZ	217

O

ON-TOP PRO	92
ON-TOP PRO 2	92
ÖSEN BOLZEN	222
OUTCAST AMEISENGELKÖDER	46
OZONFILTER	253
OZONGERÄTE	266

P

PASTENKÖDER	117
PE-ANT PROFI	43

Produkte	Seite
PERFORM®	262
PERMA-FORTE	32
PERMANENTMONITORING	158
PESGUARD GEL	38
PFLANZENSCHUTZ - INSEKTEN	82
PFLANZENSCHUTZ - NAGER	132
PHEROMON BROTKÄFER HIREISIS	77
PHEROMON EPHESTIA ELUTELLA	75
PHEROMON KLEIDERMOTTE	75
PHEROMON LEBENSMITTELMOTTEN	74
PHEROMON PELZKÄFER	77
PHEROMON REISMEHLKÄFER	77
PHEROMON TABAKKÄFER	77
PINSCHER - KÖDERHALTER	144
PISTOLENKOFFER	191
PIXX®- DRAHTGITTER	217
PIXX® EDELSTAHLSPIKES	208
PIXX® EINZELPINS	231
PIXX® MÖWE	209
PIXX® PV SPIKES	211
PIXX® PV SPIKES - VERSTELLBAR	212
PIXX® RINNE	208
PIXX® SCHWALBE	209
PIXX® SPIRALE	238
PIXX® TRÄGERELEMENTE	227 - 230
PIXX® TRANSPARENT	210
PIXX® T-TRÄGER	210
PIXX®-ELEKTROSYSTEM	235
PIXX®-ELEKTROSYSTEM "FIX"	236
PM PROFLOW	252
POLYETHYLEN-VOGELSCHUTZNETZ	215
POLYPRO OVERALL	253
POLYPROPYLEN-VOGELSCHUTZNETZ	216
PORTIONSBEUTEL	124
PROCHEM III CPM F1 H L2 - GELB	259
PROTECTA®	145
PROTECTA® EVO EDGE	139
PROTECTA® EVO MAUS	149
PROTECTA® EVO TUNNEL	143
PROTECTA® EVO® AMBUSH	139
PROTECTA® EVO® CIRCUIT	140
PROTECTA® EVO® EXPRESS	140
PROTECTA® EVO® LANDSCAPE	140
PROTECTA® KEYLESS	150
PROTECTA® LP	141
PROTECTA® MAUS	148
PROTECTA® MICRO	149
PROTECTA® RTU	149
PROTECTA® SHIELD	141
PROTECTA® SIDEKICK	141
PROTEXX® RST	156
PROVOKE®	127
PULSE MOUSE IQ	158

Produkte	Seite
PULSE RAT IQ	158
PUMPENZUBEHÖR	246
PX ORNIKILL	263
PX® FRUITEN	59
PYRETHRUM TROCKENNEBEL	20
PYRTOX P&P INSEKTENSCHAUM	54
PX ORNIKILL	266
PX® FRUITEN	57
PY PBO SPRAY	25
PYRETHRUM TROCKENNEBEL	20
PYRTOX P&P INSEKTENSCHAUM	53

Q

QUANTUM®-UV-RÖHREN	98
--------------------	----

R

RACUMIN® SCHAUM	123
RAT IQ	158
RAT TAPE	169
RATCAP®	165
RATIMOR® 100 G MONITOR BLOCK	130
RATIMOR® BRODI PASTENKÖDER	117
RATIMOR® BRODI PASTENSCHÄLCHEN	117
RATIMOR® BRODI WACHSBLÖCKE	107
RATIMOR® BROMA PASTENKÖDER	119
RATIMOR® BROMA PASTENSCHÄLCHEN	119
RATIMOR® BROMA WACHSBLÖCKE	110
RATIMOR® BROMA WEIZENKÖDER	124
RATIMOR® BROMA WEIZENKÖDER	126
RATIMOR® DIFE PASTENKÖDER	120
RATIMOR® DIFE PASTENSCHÄLCHEN	120
RATIMOR® DIFE PELLETS	126
RATIMOR® DIFE WACHSBLÖCKE	115
RATIMOR® MONITOR BLOCK	130
RATIMOR® MONITORING PASTE	130
RATRON POWER-PASTE RATTENMÄUSEKÖDER	122
RATRON® COMPACT B	109
RATRON® COMPACT B POWER BLOCK	109
RATRON® GIFT-LINSEN	132
RATRON® GRANULAT POWER-PACKS	125
RATRON® HAFERFLOCKEN	126
RATRON® PASTEN POWER PADS	118
RATRON® SCHERMAUSSTICKS	132
RATTENKÖDERBOX NR. 5	145
RATTENKÖDERSTATION OHNE VERSCHLUSS	145
RATTENKÖDERSTATION RFR 1.0	165
RATTENKÖDERSTATIONEN MIT VERSCHLUSS	136
RATTEN-SCHLAGFALLENSYSTEM RX1	146
RATTENTRICHTER	166
RATTENTUNNEL METALL NR. 8-A	143
RATTENTUNNEL METALL NR. 8-B	144
RATTSTOP	168

Produkte	Seite
RAXIT	172
REB 15 AC 1	181
REC 15 AC 1	181
REDTOP	58
REDTOP CUP TRAP	58
REFLECTOBAKT®-ABDECKSCHALEN	101
REINIGUNGSTÜCHER	264
REINIGUNGSUTENSILIEN	244
REISSVERSCHLUSS	218
REPELLENTIEN	133
RINGHEFTER	221
RINGKLAMMERN	221
RINGSCHRAUBEN	222
RINSEKIT®	196
RISTORAT RATTENKÖDERSTATION	142
ROBAN OKTABLOK	115
RODO.BLOCK BF 25	109
RODO.BLOCK DC	115
RODO.FRESH BF	118
ROGUARD® „X-TRA“ RATTENKÖDERSTATION	142
ROLLADENDICHTUNGEN	55
ROTARION® CY-PBO	16
ROTARION® CY-PBO	63
ROTE VOGELMILBE PROTECTSPRAY FORTE	33
ROUNDUP® POWERFLEX	84
RUDI DER RABE	238

S

SAKARAT® D LIQUID BAIT	123
SAKARAT® D WACHSKÖDER	122
SAKARAT® D WEIZENKÖDER	124
SAKARAT® KLEBEFLÄCHEN	163
SAKARAT® M	131
SAKARAT® RODENT BARRIER	167
SAKARAT® RODENT LURE	127
SAKARAT® RODENTSTOP	167
SCHABENGELE	38
SCHABENMONITORE	67
SCHLAGBOLZENSYSTEM	164
SCHLAGFALLEN	153
SCHLAGFALLENSYSTEME	156
SCHLÜSSEL	151
SCHNELLEDESINFEKTION	261
SCHRAUBPIN	223
SCHÜTTKÖDER	125
SCHUTZBRILLE A800	258
SCHUTZBRILLE XC	258
SCHUTZBRILLEN	258
SCHUTZBÜRSTEN	172
SCHUTZKLEIDUNG	253
SCHWABEX-SPRAY	27
SCRAP AIR®	244

Produkte	Seite
SEILFÜHRUNG	223
SELBSTVERNEBLER	27
SELONTRA®	116
SENSCI PYRAMID™	62
SICHERHEITSSSTIEFEL S5 SRC "WORK"	259
SIEBENSCHLÄFERFALLE	173
SILBERFISCHCHENGEL	49
SILBERFISCHCHENGEL PROFI	49
SILIRUB N	239
SILVERCHECK	71
SIMPLEX TABLETTENKÖDER	70
SOLARSPIKES VERSTELLBAR	211
SOLO® BLOX	108
SPACEL PLUS 3000 RA/EBJ	254
SPANNDRAHT	219
SPANNDRAHTHÜLSEN	220
SPANNDRAHTSCHLOSS	220
SPANNDRAHTZANGE	232
SPEED-BREAK®	156
SPIKES	206
SPITZEN FÜR GELAPPLIKATOREN	191
SPRAY-MATIC S5	183
SPRÜHGERÄTE	180
STABILISATOR UND HANDGRIFF FÜR GASPOT UND PA2	187
STAHLWINKELTRÄGER	223
STALLDESINFEKTION	263
STÄNDER FÜR 1X2	101
STARTER	101
STAUBSAUGER	180
STIHL SR 450 - UNIVERSAL SPRÜHGERÄT	180
STOP&GO DUFTSCHEIBE	134
STORGARD III	75
STORGARD WB PROBE II	77
STORM® ULTRA SECURE	114
SUGAN® RATTENKÖDERBLOCK	110/111
SUNBURST®	93
SUNBURST® TAB	93
SUPER CAM	193
SURFACE ACTIVATOR	239
SUSPENSIONSKONZENTRAT SC	12
SWINGFOG® SN50	179
SX2 - WALTER'S SECRET	67
SYSTEMER	197
SYSTEMER® T-LOC SYS-COMBI	197
SYSTEMER® M	197
SYSTEMER® TOOL-BOX	197

T

TACKCON	239
TALON® SOFT XT	121
TALON® WACHSBLOCK	108
TALPIRID WÜHLMAUSFALLE	132

Produkte	Seite
TANKSTÄUBEGERÄTE	186
TASCHENLAMPEN	194
TATHRIN® EC	15
TECH REACH	191
TELESKOPLANZEN	188
TELESTEPS® ANLEHNLEITER	195
TELESTEPS® COMBI	195
TELESTEPS® ENDSTÜTZE	195
TERRALIN® PROTECT	262
THE BUGO®	61
THE BUGO® TAPE	62
THERMO-BUG® 3.0 BASIC	176
TITAN 200IP	95
TITAN® 300	94
TITAN® ALPHA	93
TRA007 SPATZENFALLE	175
TRÄGERELEMENTE MIT BODENPLATTE	231
TRÄGERKLEMMEN	224
TRÄGERLEMENT	230
TRANSPORTTASCHE FÜR IMKERAUSRÜSTUNG	258
TRAPLINKED	161
TRAPPER 24/7 MÄUSEFALLE	174
TRAPPER KLEBEFLÄCHEN	163
TRAPPER® LTD	163
TRAPPER® MAX	163
TRAPPER® T-REX UND MINI-REX	153
TRAPTICE® INSECT (WAINS)	162
TRAPTICE® RODENT (WAINS)	162
T-REX	153
TRICHTERFALLE	72
TROCKENNEBELPISTOLE	179
TUNNEL MIT VERSCHLUSS	143

U

ÜBERZIEHSCHUHE	254
ÜBERZIEHSTIEFEL	254
ULV 400	19
ULV-NEBEL	19
UNGEZIEFERKÖDERDOSE GEGEN SCHABEN	36
UNIVERSAL AEROSOL	25
UNIVERSAL AEROSOLE	24
UV-RÖHREN	98
UV-TASCHENLAMPE	194

V

VAZOR FLYTRAP	58
VAZOR® ULV 500	20
VAZOR™ DE AEROSOL	33
VAZOR™ DE STAUB	35
VAZOR™ ICE	26
VAZOR™ PROVECTA	65
VERLÄNGERUNG FÜR GPS GASPOT,	187

Produkte	Seite
VERSCHLEPPUNGSSCHUTZ CROWN	169
VERSCHLUSSKAPPEN	247/248
VICTOR® ELEKTRISCHE MAUSFALLE	152
VICTOR® ELEKTRISCHE RATTENFALLE	152
VOGELSCHUTZNETZ	215
VOGELSCHUTZNETZ SCHWER ENTFLAMMBAR	216
VOLLMASKE OPTIFIT MIT EN-GEWINDE	252

W

WALMUR GELAPPLIKATOR	191
WASP BAG	78
WASP WAND	188
WERKZEUG FÜR ELEKTROSYSTEM	237
WESPENJACKE SENTINEL	257
WESPENMONITORE	78
WESPEN-OVERALL	258
WESPENSCHAUM	54
WESPENSPRAY	52
WESPENSPRÜHMITTEL	53
WESPENUMSIEDLUNG	79
WESPEX® DEPOT	53
WESPEX® QUICK	53
WIPER BOWL	264
WIRKSTOFFVERSTÄRKER	65
WÜHLMAUSKILLER	131

X

XCLUDER®	170
XCLUDER® ASTRAGAL	170
XCLUDER® ASTRAGAL - FÜR TÜRSCHWELLEN	171
XCLUDER® DOORSWEEP	170
XCLUDER® MUSTERRING	171
XCLUDER® X2	171
XIGNAL	160
XL8 D	188
XLURE	76

Z

ZETPUTZ® MULTITEX	264
ZIEMEX BWS 200	63
ZIEMEX WÄSCHEBEUTEL	66
ZIP-N-CLICK PRO	66
ZUBEHÖR - NAGER	150
ZUBEHÖR FÜR STÄUBEGERÄTE	187

Gemeinsam zur Erhaltung einer schädlingsfreien Umgebung.

Bei Killgerm® helfen wir Ihnen gerne. Wir unterstützen Sie bei der Wahl des richtigen Produkts. Wir informieren und schulen Sie zu allen Themen rund um die Schädlingsbekämpfung durch unsere technische Abteilung und unsere Mitarbeiter im Kundenservice oder im Außendienst.



Technische Beratung | Kundenservice | Workshops | Schulungen & Seminare
Lieferservice | Produktentwicklung | Marketing | Vertriebsteam

Ossett Warschau Gilze Neuss Turnhout Zürich Lissabon Barcelona Malmö Dublin Lyon